



NKP9S821B

NKP9S821T

TP9SK821B

TP9SK821T

CS Návod k použití | **Parní trouba**

3

SK Návod na používanie | **Parná rúra**

27



INSTALACE / INŠTALÁCIA

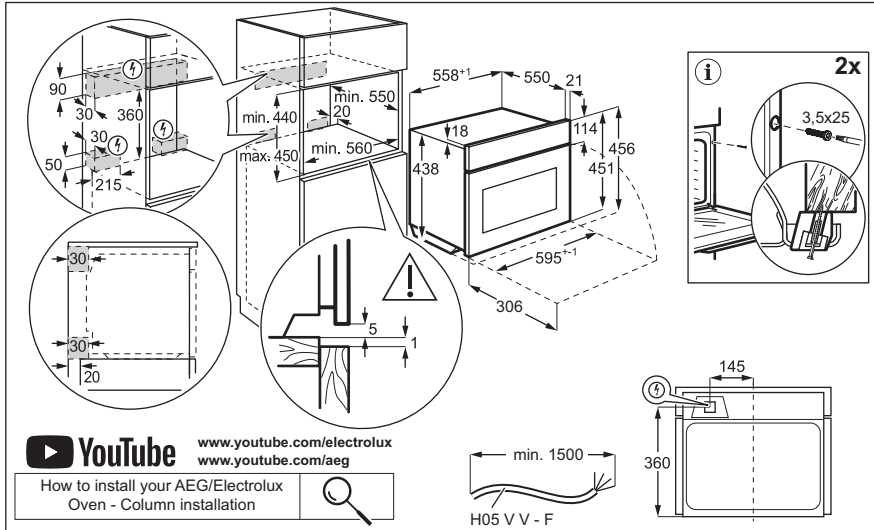
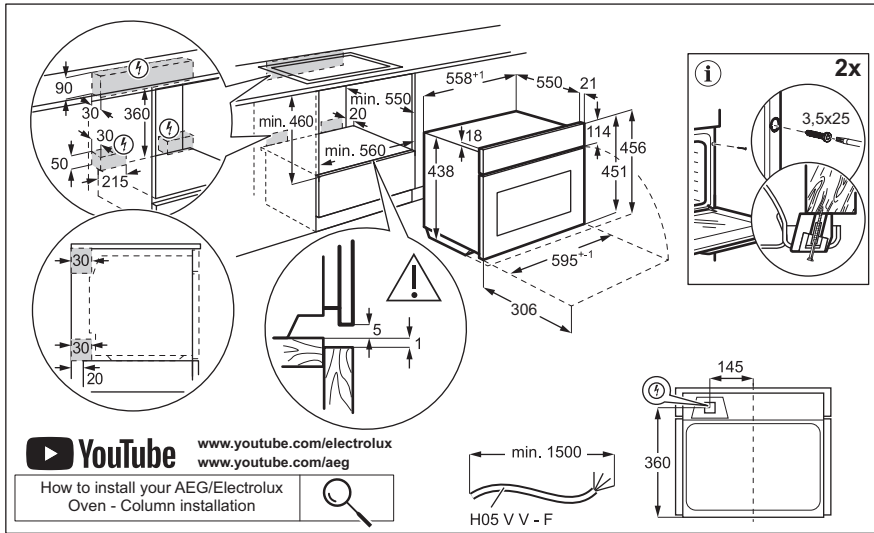

Vítá vás AEG! Děkujeme vám, že jste si vybrali náš spotřebič.



Rady k používání, brožury, poradce při potížích a informace o servisu a opravách získáte na:

www.aeg.com/support

Změny vyhrazeny.

OBSAH

1. BEZPEČNOSTNÍ INFORMACE.....	3
2. BEZPEČNOSTNÍ POKYNY	5
3. POPIS SPOTŘEBIČE.....	7
4. OVLÁDACÍ PANEL.....	8
5. PŘED PRVNÍM POUŽITÍM.....	8
6. DENNÍ POUŽÍVÁNÍ.....	10
7. DOPLŇKOVÉ FUNKCE.....	14
8. FUNKCE HODIN.....	14
9. POUŽÍVÁNÍ PŘÍSLUŠENSTVÍ.....	15
10. TIPY A RADY.....	17
11. ČIŠTĚNÍ A ÚDRŽBA.....	20
12. ODSTRAŇOVÁNÍ ZÁVAD.....	23
13. ENERGETICKÁ ÚČINNOST.....	25
14. POZNÁMKY K OCHRANĚ ŽIVOTNÍHO PROSTŘEDÍ.....	26

1. ⚠️ BEZPEČNOSTNÍ INFORMACE

Tento návod si pečlivě přečtěte ještě před instalací spotřebiče a jeho prvním použitím. Výrobce nenese odpovědnost za žádný úraz ani škodu v důsledku nesprávné instalace nebo použití. Návod k použití vždy uchovávejte na bezpečném a přístupném místě pro jeho budoucí použití.

1.1 Bezpečnost dětí a zranitelných osob

- Tento spotřebič smí používat děti starší osmi let nebo osoby se sníženými fyzickými, smyslovými nebo duševními schopnostmi nebo osoby bez patřičných zkušeností a znalostí, pouze pokud tak činí pod dozorem nebo obdrželi instrukce týkající se bezpečného provozu spotřebiče, a pokud rozumí rizikům spojeným s provozem spotřebiče. Děti mladší osmi let a osoby s rozsáhlým a komplexním

postižením bez stálého dozoru udržujte z dosahu spotřebiče.

- Zabraňte dětem, aby si hrály se spotřebičem a mobilními zařízeními s aplikací.
- Všechny obaly uschovejte mimo dosah dětí a řádně je zlikvidujte.
- **VAROVÁNÍ:** Spotřebič a jeho přístupné části se při použití zahřívají na vysokou teplotu. Během používání a chladnutí udržujte spotřebič mimo dosah dětí a domácích zvířat.
- Je-li spotřebič vybaven dětskou bezpečnostní pojistkou, doporučuje se ji aktivovat.
- Čištění a uživatelskou údržbu spotřebiče by neměly provádět děti bez dozoru.

1.2 Všeobecné bezpečnostní informace

- Spotřebič je určen výhradně pro přípravu jídel.
- Tento spotřebič je určen k běžnému domácímu použití ve vnitřních prostorech.
- Tento spotřebič lze používat v kancelářích, hotelových pokojích, motelech, agropenzionech a v podobných ubytovacích zařízeních, kde využití nepřesahuje (průměrnou) úroveň využití v domácnosti.
- Tento spotřebič smí instalovat a výměnu kabelu provádět jen kvalifikovaná osoba.
- Nepoužívejte spotřebič, dokud není nainstalován do vestavné konstrukce.
- Před prováděním jakékoli údržby vždy spotřebič odpojte od napájení.
- Je-li napájecí kabel poškozený, smí ho vyměnit pouze výrobce, autorizované servisní středisko nebo osoby s podobnou příslušnou kvalifikací. Jinak by mohlo dojít k úrazu elektrickým proudem.
- **VAROVÁNÍ:** Před výměnou žárovky se ujistěte, že je spotřebič vypnutý, abyste zabránili možnému úrazu elektrickým proudem.

- **VAROVÁNÍ:** Spotřebič a jeho přístupné části se při použití zahřívají na vysokou teplotu. Nedotýkejte se topných článků ani vnitřních ploch spotřebiče.
- Při vkládání nebo vyjímání příslušenství či nádobí vždy používejte kuchyňské chňapky.
- Používejte pouze pečicí sondu doporučenou k tomuto spotřebiči.
- Chcete-li odstranit drážky na rošty, vytáhněte z bočních stěn nejdřív jejich přední část a poté zadní část. Drážky na rošty nainstalujte stejným postupem v opačném pořadí.
- K čištění spotřebiče nepoužívejte čisticí zařízení na páru.
- K čištění skleněných dvířek nepoužívejte drsné čisticí prostředky nebo ostré kovové škrabky. Mohly by poškrábat povrch, což by mohlo následně vést k rozbití skla.

2. BEZPEČNOSTNÍ POKYNY

2.1 Instalace

VAROVÁNÍ!

Tento spotřebič smí instalovat jen kvalifikovaná osoba.

- Odstraňte veškerý obalový materiál.
- Poškozený spotřebič neinstalujte ani nepoužívejte.
- Postupujte podle pokynů k instalaci, které jsou k dispozici na našich webových stránkách.
- Při přemísťování spotřebiče buďte vždy opatrní, protože je těžký. Vždy používejte ochranné rukavice a uzavřenou obuv.
- Netahejte spotřebič za držadlo.
- Spotřebič nainstalujte na bezpečném a vhodném místě, které splňuje požadavky na instalaci.
- Dodržujte minimální vzdálenosti od ostatních spotřebičů a nábytku.
- Před instalací spotřebiče ověřte, zda se jeho dvířka otevírají bez omezení.
- Spotřebič je vybaven elektrickým chladicím systémem. Musí být zapojen do elektrické sítě.

2.2 Připojení k elektrické síti

VAROVÁNÍ!

Hrozí nebezpečí požáru nebo úrazu elektrickým proudem.

- Veškerá elektrická připojení by měla být provedena kvalifikovaným elektrikářem.
- Spotřebič musí být uzemněn.
- Zkontrolujte, zda údaje na typovém štítku souhlasí s parametry elektrické sítě.
- Vždy používejte správně instalovanou síťovou zásuvku s ochranou proti úrazu elektrickým proudem.
- Nepoužívejte rozbočovací zástrčky ani prodlužovací kabely.
- Dbejte na to, abyste nepoškodili napájecí kabel a síťovou zástrčku. Jestliže potřebujete přívodní kabel vyměnit, musí výměnu provést námi autorizované servisní středisko.
- Síťové kabely se nesmí dotýkat nebo se nacházet v blízkosti dvířek spotřebiče nebo výklenku pod spotřebičem, obzvláště je-li spotřebič v provozu nebo jsou-li dvířka horká.
- Ochrana před úrazem elektrickým proudem u živých či izolovaných částí

musí být připevněna tak, aby nešla odstranit bez použití nástrojů.

- Síťovou zástrčku zapojte do síťové zásuvky až na konci instalace spotřebiče. Po instalaci musí zůstat síťová zástrčka nadále dostupná.
- Pokud je síťová zásuvka uvolněná, nezapojte do ni síťovou zástrčku.
- Neodpojujte spotřebič ze zásuvky tahem za kabel. Vždy tahejte za zástrčku.
- Používejte pouze správná izolační zařízení: ochranné vypínače vedení, pojistky (pojistky šroubového typu se musí odstranit z držáku), ochranné zemnicí jističe a stykače.
- Je nutné instalovat vhodný vypínač nebo izolační zařízení k řádnému odpojení všech napájecích vodičů spotřebiče. Toto izolační zařízení musí mít mezeru mezi kontakty alespoň 3 mm širokou.
- Spotřebič se dodává se síťovou zástrčkou a napájecím kabelem.

2.3 Použijte

VAROVÁNÍ!

Hrozí nebezpečí zranění, popálení, úrazu elektrickým proudem či výbuchu.

- Neměňte technické parametry spotřebiče.
- Ujistěte se, že větrací otvory nejsou zablokované.
- Během provozu nenechávejte spotřebič bez dozoru.
- Po každém použití spotřebič vypněte.
- Pokud je spotřebič v provozu, buďte při otevírání jeho dvířek opatrní. Může uniknout horký vzduch.
- Nepoužívejte spotřebič, máte-li vlhké ruce, nebo když je v kontaktu s vodou.
- Na otevřená dvířka netlačte.
- Nepoužívejte spotřebič jako pracovní nebo odkládací plochu.
- Dvířka spotřebiče otvírejte opatrně. Používáte-li přísady obsahující alkohol, může vzniknout směs alkoholu a vzduchu.
- Při otírání dvířek nesmí být v blízkosti spotřebiče jiskry ani otevřený oheň.
- Vždy používejte sklo a sklenice schválené k zavařování.
- Do spotřebiče, do jeho blízkosti nebo na spotřebič neumísťujte hořlavé předměty nebo předměty nasáklé hořlavými.

- Svě heslo k síti Wi-Fi s nikým nesdílejte.

VAROVÁNÍ!

Hrozí nebezpečí poškození spotřebiče.

- Aby nedošlo k poškození nebo změnám barvy smaltu:
 - Nepokládejte nádoby ani jiné předměty přímo na dno spotřebiče.
 - Nepokládejte hliníkovou fólii přímo na dno vnitřku spotřebiče.
 - Nenalévejte vodu přímo do horkého spotřebiče.
 - Po dokončení přípravy jídla nenechávejte ve spotřebiči vlhké talíře ani jídlo.
 - Při vkládání nebo vyjímání příslušenství buďte opatrní.
- Barevné změny na smaltovaném povrchu nebo nerezové oceli nemají vliv na výkon spotřebiče.
- Používejte pouze příslušenství dodané s tímto spotřebičem nebo doporučené výrobcem.
- Vždy vařte se zavřenými dvířky spotřebiče.
- Je-li spotřebič instalován za nábytkovým panelem (např. dvířky), dvířka nábytku nesmí být nikdy zavřená, když je spotřebič v provozu. Za zavřeným nábytkovým panelem může docházet k nárůstu horka a vlhka, což může následně poškodit spotřebič, pouzdro nebo podlahu. Nezavírejte nábytkový panel, dokud spotřebič po použití zcela nevychladne.

2.4 Čištění a údržba

VAROVÁNÍ!

Hrozí nebezpečí poranění, požáru nebo poškození spotřebiče.

- Před údržbou spotřebič vždy vypněte a vytáhněte síťovou zástrčku ze zásuvky.
- Přesvědčte se, že je spotřebič chladný. Mohlo by dojít k prasknutí skleněných panelů.
- Dojde-li k poškození skleněných panelů dveří, ihned je vyměňte. Obratě se na autorizované servisní středisko.
- Při vyjímání dvířek ze spotřebiče buďte opatrní. Dvířka jsou těžká.

- Spotřebič čistíte pravidelně, abyste zabránili poškození materiálu jeho povrchu.
- Spotřebič čistíte vlhkým měkkým hadrem. Používejte pouze neutrální mycí prostředky. Nepoužívejte prostředky s drsnými částicemi, drátěnky, rozpouštědla nebo kovové předměty.
- Použijete-li sprej do trouby, řiďte se bezpečnostními pokyny uvedenými na jeho balení.

2.5 Vaření v páře

⚠ VAROVÁNÍ!

Hrozí nebezpečí popálení a poškození spotřebiče.

- Horká pára může způsobit popálení:
 - Je-li funkce zapnutá, buďte při otevírání dveří spotřebiče opatrní. Může dojít k úniku páry.
 - Po ukončení vaření v páře otvírejte dvířka spotřebiče opatrně.

2.6 Vnitřní osvětlení

⚠ VAROVÁNÍ!

Nebezpečí úrazu elektrickým proudem.

- Pokud jde o žárovku (žárovky) v tomto spotřebiči a samostatně prodávané

- náhradní žárovky: Tyto žárovky jsou navrženy tak, aby odolaly extrémním fyzickým podmínkám v domácích spotřebičích, ať už jde o teplotu, vibrace či vlhkost, nebo jsou určeny k signalizaci informací o provozním stavu spotřebiče. Nejsou určeny k použití v jiných spotřebičích a nejsou vhodné k osvětlení místností v domácnosti.
- Tento výrobek obsahuje světelný zdroj s třídou energetické účinnosti G.
 - Používejte pouze žárovky se stejnými vlastnostmi .

2.7 Servis

- Je-li nutná oprava spotřebiče, obraťte se na autorizované servisní středisko.
- Používejte pouze originální náhradní díly.

2.8 Likvidace

⚠ VAROVÁNÍ!

Hrozí nebezpečí úrazu či udušení.

- Pro informace ohledně správné likvidace spotřebiče se obraťte na místní úřady.
- Spotřebič odpojte od elektrické sítě.
- Odřízněte síťový kabel v blízkosti spotřebiče a zlikvidujte jej.

3. POPIS SPOTŘEBIČE

3.1 Celkový pohled

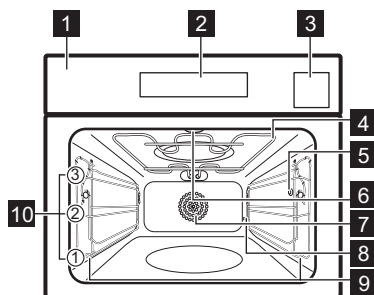

- 1 Ovládací panel
- 2 Displej

- 3 Nádržka na vodu
- 4 Topné těleso
- 5 Zásuvka pro pečicí sondu
- 6 Osvětlení
- 7 Ventilátor
- 8 Vývod hadice odstraňování vod. kamene
- 9 Zasouvací mřížka, vyjímatelné
- 10 Polohy mřížky

3.2 Příslušenství

Dostupné příslušenství v závislosti na modelu. Naskenujte QR kód a zkontrolujte, jak používat příslušenství dodané s vaším spotřebičem. Volitelné příslušenství si můžete

objednat samostatně. Ohledně dalších informací se obraťte na svého místního dodavatele.



4. OVLÁDACÍ PANEĽ

4.1 Přehled ovládacího panelu

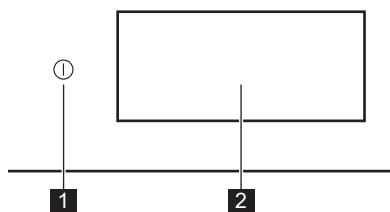

1 ZA-
PNOUT /
VY-
PNOUT

Stisknutím a podržením zapnete a vypnete spotřebič.

2 Displej

Zobrazí aktuální nastavení spotřebiče.

Ovládací panel poskytuje přístup k různým funkcím a pokrmům. Zobrazuje také informace o aktuálním provozním stavu.

4.2 Displej

Displej je plně interaktivní, lze jej posouvat a rozdělit do definovaných částí. Pro navigaci doleva nebo doprava můžete přejet prstem přes obrazovku.

OK K potvrzení volby/nastavení.

> < Slouží k navigaci na další nebo předchozí úroveň v nabídce.

^ v Přístup k dalším nastavením a jejich úprava.

♥ Uložení aktuálního nastavení do: Oblíbené.

♡ Odstranění aktuálních nastavení v: Oblíbené.

⚙ Přechod do nabídky: Nastavení.

💡 Slouží k zapnutí a vypnutí osvětlení.

🔌 K zapnutí a vypnutí funkcí.

🔒 Dvířka spotřebiče jsou zablokována.

🔔 Zvukový signál je zapnutá.

🔔🔕 Zvukový signál a ukončení pečení je zapnutá.

🔔🔕 Je zapnutá Jen pop-up zprávy.

🕒 Odložený start je zapnutá.

✕ Slouží k zavření vyskakovacího okna nebo zrušení nastavení.

📶 Připojení k síti WiFi je zapnuté.

📶🔕 Připojení k síti WiFi je vypnuté.

🏠 Dálkové ovládání je zapnuté.

🔋 Funkce s režimem úspory energie.

5. PŘED PRVNÍM POUŽITÍM

⚠ VAROVÁNÍ!

Viz kapitoly o bezpečnosti.

5.1 První připojení

Po prvním připojení se na displeji zobrazí uvítací zpráva. Můžete si vybrat mezi

spuštěním nebo přeskočením procesu přihlašování. Nastavení lze kdykoli znovu zkontrolovat a upravit.

Úprava nastavení: Jazyk, Denní čas, Tvrdost vody, bezdrátové připojení.

5.2 Bezdrátové připojení

Spotřebič umožňuje připojení k síti Wi-Fi a propojení s mobilním zařízením. Z mobilního zařízení můžete přijímat oznámení a spotřebič ovládat a sledovat.

K připojení spotřebiče potřebujete:

- Bezdrátová síť s připojením k internetu.
 - Mobilní zařízení připojené ke stejné bezdrátové síti.
1. Chcete-li stáhnout aplikaci, naskenujte QR kód na zadní straně obálky. Aplikaci můžete také stáhnout přímo z obchodu s aplikacemi.
 2. Podle pokynů připojte aplikaci.
 3. Zapněte spotřebič.
 4. Pro vstup do nabídky klepněte na displej a stiskněte  Nastavení / Připojení.
 5. Stisknutím tlačítka zapnete nebo vypnete: WiFi.

Bezdrátový modul spotřebiče se spustí do 90 sek.

Frekvence	2.4 GHz WLAN : 2400 - 2483.5 MHz
	Bluetooth: 2400 - 2483.5 MHz
Maximální výkon	2.4 GHz WLAN : EIRP < 20 dBm (100 mW)
	Bluetooth: EIRP < 20 dBm (100 mW)
Protokol	2.4 GHz WLAN : IEEE 802.11bgn

5.3 Softwarové licence



Software tohoto produktu obsahuje součásti založené na bezplatném softwaru a softwaru z otevřeného zdroje. AEG potvrzuje přínos otevřeného softwaru a robotických komunit do projektu vývoje.

Chcete-li získat přístup ke zdrojovému kódu těchto bezplatných softwarových součástí a softwarových součástí z otevřeného zdroje, jejichž licenční podmínky vyžadují publikování, a prohlédnout si veškeré informace o autorském právu a příslušné licenční podmínky, navštivte: <http://>

aeg.opensourcerepository.com (složka NIU6).

5.4 První přehřívání a čištění

Před prvním použitím a kontaktem s potravinami přehřejte prázdný spotřebič. Ze spotřebiče může vycházet nepříjemný zápach a kouř. Během přehřívání místnost větrejte.

1. Odstraňte ze spotřebiče veškeré příslušenství a vyjimatelné drážky na rošty.
2. Vstupte do nabídky a vyberte: Funkce.
3. Nastavte funkci . Nastavení maximální teploty. Nechte spotřebič pracovat po dobu 1 h.
4. Nastavte funkci . Nastavte maximální teplotu. Nechte spotřebič pracovat po dobu 15 min.
5. Vypněte spotřebič a počkejte, dokud nevychladne.
6. Spotřebič a příslušenství otřete pouze hadříkem z mikrovlákna namočeným v roztoku teplé vody a šetrného mycího prostředku.
7. Příslušenství a vyjimatelné drážky na rošty vložte zpět do jejich původní polohy.



5.5 Nastavení: Tvrdost vody



Po zapojení spotřebiče do sítě musíte zadat stupeň tvrdosti vody.

Použijte zkušební papír nebo tvrdost vody ověřte u svého dodavatele vody.

1. Zkušební papír vložte do kohoutkové vody přibližně na 1 sek. Zkušební papír nedávejte pod tekoucí vodu.
2. Protřeptejte testovací papír, abyste odstranili zbývající vodu.
3. Po 1 min zkontrolujte tvrdost vody dle níže uvedené tabulky.
4. Zadejte stupeň tvrdosti vody  Nastavení / Nastavení / Tvrdost vody. Barvy na zkušebním papíru se budou dále měnit. Do 1 min po testování zkontrolujte tvrdost vody.

Tabulka uvádí rozsah tvrdosti vody s odpovídající klasifikací vody. Nastavte stupeň tvrdosti vody podle tabulky.

Stupeň tvrdosti vody	Zkušební papír
1 – měkká	
2 – středně tvrdá	

Stupeň tvrdosti vody	Zkušební papír
3 – tvrdá	
4 – velmi tvrdá	

6. DENNÍ POUŽÍVÁNÍ

VAROVÁNÍ!

Viz kapitoly o bezpečnosti.

6.1 Nabídka

Stisknutím displeje nebo tlačítka ZAPNOUT / VYPNOUT vstupte do nabídky.

- Domů
- Funkce
- Pokrmy
- Nastavení

6.2 Domů

Podnabídka obsahuje programy, funkce, nádoby a nastavení.

6.3 Funkce

Podnabídka obsahuje seznam funkcí pečení.

Seznam funkcí se může lišit v závislosti na verzi softwaru.

1. Vstupte do nabídky a vyberte: Funkce.
2. Zvolte pečicí funkci.
3. Upravte nastavení.
4. Stiskněte **START**. Pečicí sondu lze připojit kdykoliv před nebo během procesu přípravy. Viz kapitolu „Použití příslušenství, pečicí sonda“.
5. \wedge – stisknutím upravíte nastavení během přípravy jídla.
6. **STOP** – stisknutím vypnete pečicí funkci.



Funkce Rychlý Předehřát je dostupná pouze u některých pečicích funkcí. Další informace o možnostech předehřívání naleznete v kapitole „Denní používání“, Nastavení, Podnabídka: Preference.



Horní ohřev

Intenzivní teplo pro rychlé zhnědnutí nahoře.



Spodní ohřev

Opečte rovnoměrně spodní stranu pokrmu dozlatova. Vhodné na přípravu pizzy nebo závinů, a také na dopečení buchet nebo slaných koláčů. Předehřejte troubu a použijte nejnižší úroveň roštu.



Horký vzduch

Rovnoměrné pečení a vaření na jedné úrovni. Nastavte nižší teplotu než pro Horní a spodní ohřev.



Horní a spodní ohřev

Pečení a vaření na jedné úrovni.



Horký vzduch & horní ohřev

Opékejte větší kusy masa a drůbeže s kostmi tak, aby byly křehké a křupavé.



Horký vzduch & spodní ohřev

Křupavý korpus s rovnoměrným zbarvením.



Horký vzduch, horní a spodní ohřev

Pro polotovary bez předehřívání. Nejlepších výsledků dosáhnete, když troubu předehřejete.



Steamify

Sladění správného množství páry se zvolenou teplotou.



ProSteam

Dosáhnete křehkých výsledků a křupavého povrchu pomocí páry a ohřevu. Vhodné pro přípravu zeleniny, dušených/zapékaných jídel a masa.















Ventilátor horkého vzduchu

Energeticky úsporné pečení na jedné úrovni.



Pára

Nepreržitá pára pro zdravé jídlo plné chuti.

	Ohřívání Tato funkce slouží k šetrnému ohřátí jídla v páře.
	Gril Rovnoměrné zapečení a křupavý povrch.
	SousVide Peče vakuované potraviny na přesnou teplotu, abyste dosáhli té nejlepší chutě a struktury.
	Kynutí těsta Optimalizovaná teplota pro kynutí.
	Osvěžení Dodejte den starému pečivu svěží vůni a křehkost.
	Rozmrazování Jemné rozmrazování před další přípravou.
	Dusit Dosáhněte jemného, šťavnatého výsledku pomalým vařením všech surovin dohromady.
	Pečeně Dosáhněte navenek křupavého a uvnitř měkkoučkého výsledku u masa, drůbeže či zeleniny.
	Nízkoteplotní pečení Nízkoteplotní pečení prodlužuje dobu pečení, ale přináší lepší výsledky vaření. Než vložíte maso do trouby, prudce jej opečte.
	Zavarit Konzervujte při nízké teplotě šťavnaté ovoce a zeleninu. Nádoby položte na plech na pečení naplněný vodou.
	Ohřev talířů. Na přehřívání talířů před servírováním.
	Uchovat teplé Udrží jídlo teplé pro servírování. Upozorňujeme, že některé pokrmy se mohou i nadále péci a vysoušet, zatímco se udržují teplé. V případě potřeby pokrmy zakryjte.
	Sušení Usušte rovnoměrně ovoce, bylinky a zeleninu na nízkou teplotu. Během sušení občas otevřete dvířka, aby se zlepšil výsledek sušení.



Během některých pečících funkcí se při teplotě nižší než 80 °C může osvětlení automaticky vypnout.

6.4 Pokrmy

Podnabídka Pokrmy se skládá z programů určených pro speciální pokrmy. Každý pokrm v této podnabídce je vybaven vhodným nastavením. Čas a teplotu lze nastavit během přípravy jídla.

U některých pokrmů můžete také péct pomocí Pečící sonda.

1. Vstupte do nabídky a vyberte: Pokrmy.
 2. Zvolte pokrm nebo druh jídla.
 3. Upravte nastavení podle preferencí vaření. Seřídte hmotnost. Funkce je k dispozici pro vybrané pokrmy. Stiskněte OK.
 4. Vložte potraviny do spotřebiče podle pokynů na obrazovce.
 5. Stiskněte START.
- Když funkce skončí, zkontrolujte, zda je jídlo hotové. Dle potřeby prodlužte dobu přípravy.

6.5 Oblíbené



Tato funkce je k dispozici pouze u vybraných modelů.

Můžete uložit až 20 vašich oblíbených nastavení, jako je pečící funkce, funkce mytí nádobí nebo čištění.

Chcete-li nastavení uložit, vyberte preferované nastavení a stiskněte .

Zvolte: Oblíbené

1. Vstupte do nabídky a stiskněte: část Domů a posuňte posuvník doprava.
2. Stiskněte: Zobrazit oblíbené., čímž zkontrolujete uložená nastavení.
3. Vyberte jedno z uložených nastavení.
4. Stisknutím START spustíte vaření.

Vymazat: Oblíbené

1. Vstupte do nabídky a vyberte: část Domů a posuňte posuvník doprava.
2. Stiskněte: Zobrazit oblíbené., čímž zkontrolujete uložená nastavení.
3. Stiskněte: , čímž smažete uložená nastavení.

6.6 Nastavení

Tato podnabídka obsahuje seznam nastavení.

Stisknutím displeje nebo tlačítka ZAPNOUT / VYPNOUT vstupte do nabídky a stiskněte  Nastavení.

Podnabídka: Programy údržby

Čistění párou	Lehké čištění.
Čistění párou plus	Důkladné čištění.
Odstraňování vod. kamene	Vyčištění okruhu generátoru páry od usazeného vodního kamene.
Sušení	Postup pro vysoušení vnitřku trouby od kondenzace zbývající po použití parních funkcí.
Proplachování	Proces pro opláchnutí a vyčištění okruhu generátoru páry po častém používání parních funkcí.

Podnabídka: Nastavení

Jazyk	Nastavení jazyka spotřebiče.
Denní čas	Nastavení aktuálního času.
Displej jas	Nastavení jasu displeje.
Tóny tlačítek	K zapnutí a vypnutí tónů dotykových políček. Ozvučení nelze u  vypnout.
Hlasitost zv. signalizace	Nastavení hlasitosti tónů tlačítek a signalizace.
Jednotka teploty	Zobrazení aktuální jednotky teploty.
Tvrdość vody	Nastavení tvrdosti vody.

Podnabídka: Obsluha

Režim demo	Aktivační / deaktivaci kód: 2468
Verze software	Informace o verzi softwaru.
Zrušit všechna nastavení	K obnovení továrního nastavení.

Podnabídka: Preference

Osvětlení	Slouží k zapnutí a vypnutí osvětlení.
Dětská bezp. pojistka	Brání náhodnému zapnutí spotřebiče.
Přehřátí/zahřátí	Není - běžný způsob přehřívání spotřebiče. Je nastaven jako výchozí a je k dispozici pro všechny funkce přípravy jídla. Předvolbu lze změnit na jiný typ přehřívání. Úsporný – přehřívání spotřebiče při nižší spotřebě energie. Je k dispozici pro všechny funkce pečení. Rychlý – zkracuje čas zahřívání. Tato funkce je dostupná pouze u některých funkcí trouby.
Připomínka Čištění	Připomene vám vyčištění spotřebiče.
Nastavení displeje	Přizpůsobení funkcí a zkratk obrazovky.

Podnabídka: Připojení

Připojit k síti Wi-Fi	Slouží k připojení spotřebiče k bezdrátové síti.
WiFi	Zapnutí a vypnutí: WiFi.
Síť	Ke kontrole stavu sítě a signálu: WiFi.
Zapomenout síť	Slouží k zabránění automatického připojení spotřebiče k aktuální síti.
Dálkové ovládání	Slouží ke spuštění obsluhy na dálku automaticky po stisknutí START. Funkce je viditelná pouze po zapnutí: WiFi.

6.7 Parní pečicí funkce

Tyto funkce vám umožňují používat teplo a páru k uchování jídel křupavých a šťavnatých. Použijte je k přípravě pokrmů v páře, dušení, jemnému pražení a pečení a opékání.

Existují dva způsoby přípravy jídla pomocí parních funkcí: nastavením teploty nebo nastavením úrovně páry.

 **Steamify** /  **Pára** – nastavte teplotu. Úroveň páry se automaticky upraví.

 **ProSteam** – nastavte úroveň páry. Zobrazí se vhodná teplota.

1. Vstupte do nabídky a vyberte: Funkce.
2. Nastavte parní pečicí funkci. Na displeji se zobrazí dostupná nastavení.
3. Nastavte teplotu a úroveň páry, je-li k dispozici.
4. Stiskněte **START** a postupujte podle pokynů na displeji.
5. Stisknutím víčka zásobníku na vodu otevřete a vyjměte.
6. Nádržku na vodu dolijte plně vodou (asi 950 ml). Řiďte se stupnicí na zásobníku na vodu.

⚠ VAROVÁNÍ!

Používejte pouze studenou kohoutkovou vodu. Nepoužívejte demineralizovanou nebo destilovanou vodu. Do nádržky na vodu nenalévejte hořlavé či alkoholické tekutiny.

7. V případě potřeby otřete vnějšek zásobníku na vodu měkkým hadříkem. Zatláče nádržku na vodu do původní polohy.
- Pára se objeví po zhruba 2 min. Jakmile spotřebič dosáhne nastavené teploty, zazní zvukový signál.
8. Když dojde v zásobníku voda, zazní signál. Doplňte zásobník na vodu. Na konci pečení chladicí ventilátor pracuje rychleji, aby odstranil páru.
 9. Vypněte spotřebič.
 10. Po každém pečení v páře vylijte zásobník na vodu, aby nedocházelo k usazování vodního kamene.
 11. Po dokončení pečení opatrně otevřete dvířka trouby. Uvnitř trouby může docházet ke kondenzaci zbytkové vody.
 12. Jakmile spotřebič vychladne, vysušte vnitřek trouby pomocí měkkého hadříku.

⚠ VAROVÁNÍ!

Spotřebič je horký. Hrozí nebezpečí popálení. Při vyprazdňování zásobníku na vodu buďte opatrní.

6.8 SousVide

Tento program je technika vaření, při které jsou potraviny ve vakuově uzavřené nádobě umístěny do nasycené parní atmosféry, která je udržována při konstantní teplotě. Pro

udržitelnější způsob vaření tekutých druhů potravin, např. dezertů a omáček, lze připravovat také v uzavíratelných nádobách.

1. Připravte přísady ve vakuově uzavřené nádobě a položte je na tvarovaný rošt.
2. Vstupte do nabídky a vyberte: Funkce.
3. Stiskněte **SousVide**.
4. Nastavte teplotu a dobu přípravy.
5. Stiskněte **START** a postupujte podle pokynů na displeji.
6. Po dokončení pečení opatrně otevřete dvířka trouby. Zbytková voda může kondenzovat ve vnitřních a vakuově uzavřených nádobách trouby.
7. Po vychladnutí spotřebiče odstraňte houbičkou vodu ze dna vnitřku trouby. Vnitřek trouby osušte měkkým hadříkem.

⚠ VAROVÁNÍ!

Hrozí nebezpečí popálení. Při vyjímání potravin ze spotřebiče buďte opatrní.

6.9 Nádržka na vodu

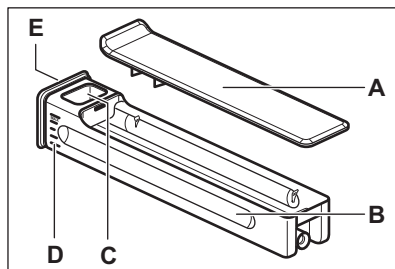

- A. Víko
- B. Nádrž na vodu
- C. Otvor vstupu vody
- D. Stupnice
- E. Přední kryt

6.10 Poznámky: Ventilátor horkého vzduchu

Tato funkce byla použita ke splnění energetické třídy a požadavků na ekodesign (podle směrnice EU 65/2014 a EU 66/2014). Testy podle normy: IEC/EN 60350-1.

Dvířka trouby by měla být během pečení zavřena, aby nedošlo k přerušení funkce a aby trouba fungovala co nejsporněji.

Pokud používáte tuto funkci, osvětlení se automaticky vypne po 30 sekundách.

Pokyny k pečení najdete v kapitole „Tipy a rady“, Ventilátor horkého vzduchu. Obecná

doporučení ohledně úspory energie najdete v kapitole „Energetická účinnost“, Tipy pro úsporu energie.

7. DOPLŇKOVÉ FUNKCE

7.1 Dětská bezp. pojistka

Tato funkce brání neúmyslnému použití spotřebiče. Lze ji aktivovat kdykoli.



1. Vstupte do nabídky.
2. Zvolte  / Preference / Dětská bezp. pojistka.

Je zapnuto Dětská bezp. pojistka. Abyste mohli spotřebič používat, stiskněte písmena kódu v abecedním pořadí.

7.2 Automatické vypnutí

Pokud je zapnutá pečicí funkce a neproběhne změna žádných nastavení, spotřebič se z bezpečnostních důvodů po určité době automaticky vypne.

 (°C)	 (h)
30 - 115	12.5

 (°C)	 (h)
120 - 195	8.5
200 - 245	5.5
250 – maximální	3

Pokud chcete pečicí funkci spustit na dobu delší, než je doba automatického vypnutí, nastavte dobu vaření. Viz kapitola „Funkce hodin“.



7.3 Chladicí ventilátor

Když je spotřebič v provozu, chladicí ventilátor se automaticky zapne, aby udržoval povrch spotřebiče chladný. Pokud spotřebič vypnete, chladicí ventilátor bude dál pracovat až do úplného ochlazení spotřebiče.

8. FUNKCE HODIN

8.1 Popis funkcí hodin

Funkce	Popis
Časovač	Slouží k nastavení doby trvání pečení. Maximální hodnota je 23 h 59 min. Chcete-li nastavit, co se stane po uplynutí nastaveného času, vyberte preferované: Ukončit akci. Časovač lze použít nezávisle, i když trouba není v provozu.

Funkce	Popis
Ukončit akci	 Zvukový signál Po uplynutí času zazní zvukový signál. Tuto funkci můžete zadat kdykoliv, i u vypnutého spotřebiče.
	 Zvukový signál a ukončení pečení Po uplynutí času zazní zvukový signál a pečicí funkce se vypne.
	 Jen pop-up zpráva Po uplynutí času se na displeji zobrazí zpráva. Tato funkce nemá žádný vliv na provoz spotřebiče.
Odložený start	K odložení startu nebo konce přípravy jídla.

Funkce	Popis
Prodloužení doby pečení	Slouží k prodloužení doby přípravy.
Časovač	Slouží k zobrazení délky provozu spotřebiče. Maximální hodnota je 23 h 59 min. Spustí se automaticky, když je spuštěn proces trouby, a zastaví se, když je proces dokončen. Je vidět na hlavní obrazovce v případě, že není nastaven žádný jiný časovač. Tato funkce nemá žádný vliv na provoz spotřebiče.

8.2 Časovač

1. Zvolte pečicí funkci a nastavte teplotu.
2. Stiskněte: Časovač.
3. Nastavení trvání. Preferované ukončení akce můžete zvolit stisknutím jednoho ze symbolů.
4. Pro potvrzení stiskněte OK a vraťte se na hlavní obrazovku.

8.3 Odložený start

1. Zvolte pečicí funkci a nastavte teplotu.

2. Stiskněte ***.
3. Stiskněte: Odložený start.
4. Posunutím nastavte požadovaný čas spuštění a stiskněte OK.
5. Nyní můžete nastavit požadovanou hodnotu Čas ukončení nebo stisknutím OK tento krok přeskočit.
6. Stisknutím OK se vraťte na hlavní obrazovku.

8.4 Denní čas

1. Zapněte spotřebič.
2. Stiskněte  / Nastavení / Denní čas.
3. Nastavte čas.
4. Stiskněte OK.

8.5 Změna nastavení časovače

Nastavený čas lze změnit kdykoliv během přípravy jídla.

1. Stiskněte ^ / Časovač.
2. Nastavení nové hodnoty časovače. Stiskněte OK.

9. POUŽÍVÁNÍ PŘÍSLUŠENSTVÍ

VAROVÁNÍ!

Viz kapitoly o bezpečnosti.

9.1 Vkládání příslušenství



V závislosti na modelu se funkce příslušenství mohou lišit. Další informace o příslušenství naleznete v kapitole „Popis spotřebiče“.

Malý zářez nahoře zajišťuje vyšší bezpečnost a chrání proti překlopení. Tyto zářezy také fungují jako ochrana proti překlopení. Okraj kolem roštu slouží jako ochrana proti sklouznutí varných nádob z roštu.

Vložte příslušenství (tvarovaný rošt / plech na pečení) mezi vodící lišty drážky roštu. Ujistěte se, že se rošt dotýká zadní strany vnitřku trouby a nožičky směřují dolů.

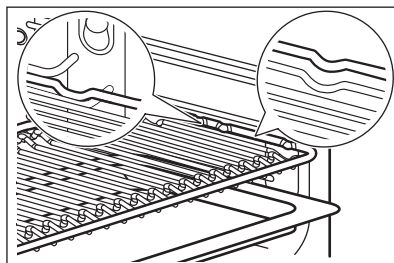

Pokud má váš plech sklon, umístěte jej směrem k zadní části vnitřku trouby.

Pokud je na příslušenství nápis, ujistěte se, že je otočeno směrem k vám.

Pokud používáte plech s otvory, umístěte pod něj plech na pečení / pánev na odkapávající tekutiny.

9.2 Pečicí sonda

Měří teplotu uvnitř pokrmu.

Lze nastavit dvě teploty:

- °C – teplota uvnitř spotřebiče. Měla by být nejméně o 25 °C vyšší než teplota středu pokrmu.
-  – teplota ve středu pokrmu.

Doporučení:

- Přísady by měly mít pokojovou teplotu.
- Nepoužívejte pro tekuté pokrmy.
- Během pečení musí být jehla pečicí sondy zcela zasunuta do pokrmu.

Pečení s: Pečicí sonda

VAROVÁNÍ!

Pečicí sonda a drážky na rošty mohou být velmi horké a hrozí nebezpečí popálenin. Nedotýkejte se rukojetí pečicí sondy holýma rukama. Vždy používejte kuchyňské chňapky.

1. Zvolte pečicí funkci z nabídky: Funkce nebo pokrm z nabídky: Pokrmy.
2. V případě potřeby nastavte teplotu trouby a dobu přípravy.
3. Stiskněte OK.
4. Stiskněte START.
5. Vsuňte pečicí sonda do pokrmu:
Maso, drůbež a ryby
Zasuňte celou jehlu pečicí sondy do nejsilnější části masa nebo ryby.

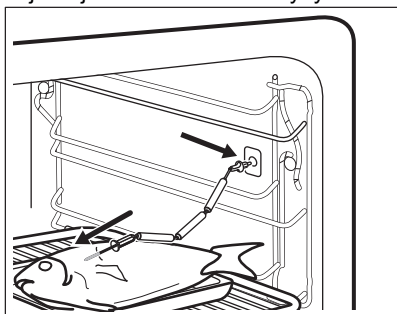

Dušená/zapékaná jídla

Zasuňte špičku pečicí sondy přesně do středu mísy. Během přípravy pokrmu

musí pečicí sonda držet stabilně na jednom místě. Abyste toho dosáhli, použijte pevnou přísadu. Okraj zapékačké mísy použijte k podepření silikonové rukojeti pečicí sondy. Špička pečicí sondy by se neměla dotýkat dna zapékačké mísy.

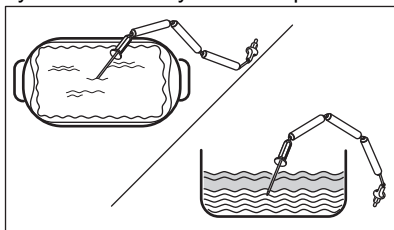

6. Zapojte pečicí sonda do zásuvky umístěné uvnitř spotřebiče. Viz kapitolu „Popis výrobku“.
- Displej zobrazuje aktuální teplotu naměřenou pečicí sondou.
7. ^ – stisknutím upravíte nastavení.
 8. Pro nastavení teploty středu snímače nebo pro nastavení preferované funkce zvolte kartu Pečicí sonda:
 - Zvukový signál – jakmile střed pokrmu dosáhne nastavené teploty, zazní zvukový signál.
 - Zvukový signál a ukončení pečení – jakmile střed pokrmu dosáhne nastavené teploty, zazní zvukový signál a příprava pokrmu se zastaví.
 - Jen pop-up zprávy - když pokrm dosáhne teploty středu snímače, na displeji se zobrazí zpráva.
 9. Stiskněte OK.
 10. Jakmile pokrm dosáhne nastavené teploty, zazní zvukový signál. Zkontrolujte, zda je pokrm hotový. Dle potřeby prodlužte dobu přípravy.
 11. STOP – stisknutím vypnete pečicí funkci.
 12. Zástrčku pečicí sondy vytáhněte ze zásuvky a pokrm vyjměte ze spotřebiče.



Po odpojení pečicí sondy ze spotřebiče nezapomeňte zavít zásuvku pečicí sondy víčkem.

10. TIPY A RADY

10.1 Doporučení k pečení

Procesy vaření a pečení jsou vhodné pouze na jedné úrovni.

Teploty a časy přípravy v tabulkách jsou pouze orientační. Závisí na receptu a kvalitě a množství použitých přísad.







Váš spotřebič může péct jinak, než jak jste byli zvyklí u starého spotřebiče. Níže uvedené rady představují doporučená nastavení teploty, délky přípravy a polohy roštu pro specifické druhy pokrmů.

Polohy roštů v troubě se počítají zdola.

Jestliže nemůžete najít nastavení pro konkrétní recept, snažte se vybrat podobný.

Tipy pro úsporu energie naleznete v kapitole „Energetická účinnost“.





Symboly použité v tabulkách:

	Druh jídla
	Pečicí funkce
	Teplota
	Příslušenství
	Hmotnost (kg)
	Poloha roštu
	Čas pečení (min)

10.2 Nízkoteplotní pečení

Tato funkce vám umožní připravovat libové, měkké kousky masa a ryby. Použijte pečicí

10.4 Ventilátor horkého vzduchu

			°C	
Zapečené těstoviny	Tvarovaný rošt	1	200	45 - 60
Zapečené brambory	Tvarovaný rošt	1	180	80 - 100
Moussaka	Tvarovaný rošt	1	180	75 - 90

sondu ke změření teploty uvnitř pokrmu. V tabulce níže naleznete doporučené nastavení teploty spotřebiče °C, které vám umožní dosáhnout požadované teploty uvnitř jídla







Abyste při pečení dosáhli ideální chuti a barvy, maso osmažte několik minut na horkém pánvi a až poté ho vložte do spotřebiče. Vložte potraviny do pečicí mísy a položte ji na tvarovaný rošt.

 °C	°C
< 65	90
66 - 75	110
> 75	150

10.3 Ventilátor horkého vzduchu – doporučená příslušenství

Používejte formy a nádoby z tmavého kovu a s povrchovou vrstvou. Pohlcují teplo lépe než nádoby ze světlého kovu a s reflexní úpravou.

- **Plech na pizzu** – tmavý, s povrchovou vrstvou, průměr 28cm
- **Zapékací mísa** – tmavá, s povrchovou vrstvou, průměr 26cm
- **Pečicí šálky** – keramické, průměr 8cm, výška 5 cm
- **Dortový korpus** – tmavý, s povrchovou vrstvou, průměr 28cm





			°C	
Lasagne	Tvarovaný rošt	1	180	70 - 90
Zapečené cannelloni	Tvarovaný rošt	1	200	65 - 80
Chlebový pudink	Tvarovaný rošt	1	190	60 - 80
Rýžový pudink	Tvarovaný rošt	1	180	80 - 100
Jablečný koláč	Tvarovaný rošt	1	160	100 - 120
Bílý chléb	Plech na pečení 1)	1	200	80 - 100

1) Plech na pečení položte se sklonem směrem k zadní části vnitřku trouby.

10.5 Informace pro zkušební

Pečení na jedné úrovni

Testy podle normy: EN 60350-1, IEC 60350-1.

				°C	
Malé koláče, 20 kousků na plech 1)	Horní a spodní ohřev	Plech na pečení 2) 3)	2	150	32 - 42
Malé koláče, 20 kousků na plech 1)	Horký vzduch	Plech na pečení 2) 3)	2	150	22 - 32
Piškotový koláč bez tuku 1)	Horní a spodní ohřev	Tvarovaný rošt	1	170	21 - 31
Piškotový koláč bez tuku 1)	Horký vzduch	Tvarovaný rošt	1	160	39 - 49
Jablečný koláč 4)	Horní a spodní ohřev	Tvarovaný rošt	1	170	65 - 70
Jablečný koláč 4)	Horký vzduch	Tvarovaný rošt	1	160	60 - 70
Topinky 1) 5)	Horní ohřev	Tvarovaný rošt	2	230	6:15–7:15

1) Předehřejte spotřebič, dokud nedosáhnete nastavené teploty pomocí nastavení: Předehřát / Není. Nepoužívejte: Předehřát / Rychlý a Úsporný. Viz kapitola „Denní používání“, Nastavení, Podnabídka: Preference.

2) Použijte plech na pečení se sklonem směrem k zadní části vnitřku trouby.





3) Plech na pečení se musí dotýkat zadní strany vnitřku trouby.





4) 2 formy na pečení umístěné diagonálně (Ø 20 cm). Pravá musí být umístěna více vpředu než levá.

5) Podle: IEC 60350-1:2016 a IEC 60350-1:2023.

Další recepty

Použijte plech na pečení se sklonem směrem k zadní části vnitřku trouby.

			°C	
Pusinky 1) 2)	Horní a spodní ohřev	2	100	90 - 180
Pusinky 1) 2)	Horký vzduch	2	100	90 - 180

			°C	
Čajové koláčky 1)	Horní a spodní ohřev	3	190	10 - 13
Čajové koláčky 1)	Horký vzduch	3	190	10 - 13
Kuře 3)	Horký vzduch & horní ohřev	1	200	70 - 80

1) Předehřejte spotřebič, dokud nedosáhnete nastavené teploty pomocí nastavení: Předehřát / Není. Nepoužívejte: Předehřát / Rychlý a Úsporný. Viz kapitola „Denní používání“, Nastavení, Podnabídka: Preference.

2) Použijte pečicí papír.

3) Kuře položte prsní stranou dolů. V polovině přípravy pokrm obraťte.





Parní funkce

Testy podle EN 60350-1, IEC 60350-1.

Použijte funkci: ProSteam, stupeň: Vaření v páře.

Použijte plech na pečení se sklonem směrem k zadní části vnitřku trouby.





Nastavte teplotu na 100 °C.

				
Brokolice 1)	Gastronádoba 1/2, perforovaná	0.3	2	6 - 10
Brokolice 1)	Gastronádoba 1/2, perforovaná	max.	2	7 - 11
Hrášek, zmražený 2)	Gastronádoba 2/3, perforovaná	2	2	Dokud požadovaná teplota sondy nedosáhne 85 °C.

1) Předehřejte spotřebič, dokud nedosáhnete nastavené teploty pomocí nastavení: Předehřát / Není. Nepoužívejte: Předehřát / Rychlý a Úsporný. Viz kapitola „Denní používání“, Nastavení, Podnabídka: Preference.

2) Abyste zachytili odpařující se vodu, vložte plech na pečení do první polohy roštu.

Další recepty na vaření v páře

				°C	
Kombinovaný pokrm připravovaný v páře (2 porce) 1)	ProSteam, stupeň: Vaření v páře	Gastronádoba 1/2, perforovaná (brambory a brokolice) a neperforovaná (losos)	1 (losos) 3 (brokolice a brambory)	100	40 (brambory) 11 (brokolice) 8 (losos)
Karamelový pudink (6 porcí)	ProSteam, stupeň: Vysoká vlhkost	Kulaté porcelánové nádoby na tvarovaném roštu	1	90	35 - 45
Vaječný krém	ProSteam, stupeň: Vaření v páře	Gastronádoba 1/2, neperforovaná	2	85	35 - 45
Bílý chléb	Pečení, druh jídla: Chléb	Plech na pečení 2)	1	180	50 - 60
	ProSteam, stupeň: Nízká vlhkost 3)				55 - 65



Kuře

ProSteam, stupeň:
Nízká vlhkostPlech na pečení **2)**

1

200

70 - 80

1) V příslušném čase vložte suroviny jednu po druhé do trouby tak, aby bylo vše uvařeno současně. Můžete připravit dvě porce najednou.

2) Použijte plech na pečení se sklonem směrem k zadní části vnitřku trouby.

3) Použijte ProSteam pouze v případě, že funkce Pečení není k dispozici.

11. ČISTĚNÍ A ÚDRŽBA



VAROVÁNÍ!

Viz kapitoly o bezpečnosti.

11.1 Poznámky k čištění

Čistící prostředky

- Přední stranu spotřebiče očistěte pouze hadříkem z mikrovlákna namočeným v roztoku teplé vody a šetrného mycího prostředku.
- Spodní část vnitřku trouby očistěte pomocí několika kapek octa nebo kyseliny citrónové a odstraňte zbytky vodního kamene.
- Kovové plochy očistěte pomocí čistícího roztoku.
- Skvrny vyčistěte pomocí šetrného čistícího prostředku.

Každodenní použití

- Po každém použití vyčistěte vnitřek spotřebiče. Hromadění mastnoty či zbytků jídel může způsobit požár.
- Ve spotřebiči neuchovávejte potraviny déle než 20 minut. Po každém použití vysušte vnitřek spotřebiče pouze hadříkem z mikrovlákna.

Příslušenství

- Všechno příslušenství vyčistěte po každém použití a nechte jej oschnout. Použijte pouze hadřík z mikrovlákna namočený v roztoku teplé vody a šetrného mycího prostředku. Nečistěte příslušenství v myčce nádobí.
- Nepřílnavé příslušenství nečistěte pomocí abrazivních čistících prostředků nebo ostrých předmětů.

11.2 Vyjmutí drážek na rošty

Chcete-li spotřebič vyčistit, vyjměte drážky na rošty.

1. Vypněte spotřebič a počkejte, dokud nevychladne.
2. Drážky na rošty opatrně nadzvedněte a vytáhněte z předního úchytu.
3. Vytáhněte konstrukci roštových drážek ze zadního úchytu.

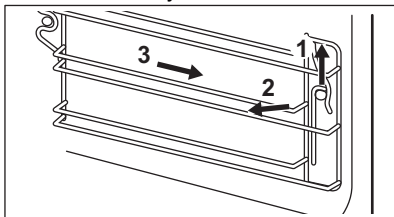

Drážky na rošty nainstalujte stejným postupem v opačném pořadí.

11.3 Čištění párou

Tento program vyčistí spotřebič, který je lehce znečištěný. Pára změkčuje mastnotu nebo zbytky a usnadňuje tak čištění. Tento program spotřebovává méně energie.

1. Stiskněte Nastavení / Údržba / Čištění párou nebo Čištění párou plus.

Režim	Popis
Čištění párou	Lehké čištění Trvání: 30 min
Čištění párou plus	Normální čištění Vnitřek trouby postříkejte mycím prostředkem. Trvání: 75 min

2. Stiskněte **START** a postupujte podle pokynů na displeji.
Před vyjmutím příslušenství se ujistěte, že je spotřebič studený.
3. Po dokončení čištění zazní zvukový signál.
4. Ze zásobníku na vodu odstraňte zbývající vodu.
5. Nechte dvířka spotřebiče otevřená a vyčkejte, dokud vnitřek nevyschne.



Když tato funkce běží, osvětlení je vypnuté.

11.4 Připomínka Čištění

Zobrazí-li se připomínka, je doporučeno provést čištění.

Použijte funkci: Čištění párou plus.

11.5 Čištění zásobníku na vodu

1. Vyjměte zásobník na vodu ze spotřebiče.
2. Sejměte víko zásobníku na vodu.
Zvedněte kryt podle výčnětku na zadní straně.

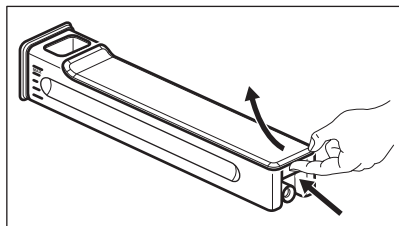

3. Omyjte součásti zásobníku na vodu pomocí vody a mycího prostředku.
Nepoužívejte drsné houbičky a nemyjte zásobník na vodu v myčce nádobí.
4. Smontujte zpět zásobník na vodu.
5. Namontujte víko. Nejprve vložte přední západku a poté ji zatlačte proti tělu zásuvky.

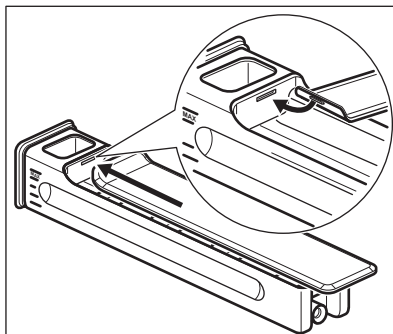

6. Vložte zásobník na vodu.
7. Zatlačte zásobník na vodu směrem ke spotřebiči, dokud nezapadne.

11.6 Odstraňování vod. kamene

Tento program odstraňuje vodní kámen v parním systému a zabraňuje jeho usazování. Zajišťuje správnou funkci parních funkcí a zvyšuje kvalitu vody ve vašem spotřebiči.

1. Stiskněte  **Nastavení / Údržba / Odstraňování vod. kamene.**
2. Stiskněte **START** a postupujte podle pokynů na displeji.
Před vyjmutím příslušenství se ujistěte, že je spotřebič studený.
3. Když funkce skončí, vypněte spotřebič a nechte jej vychladnout.
4. Ze zásobníku na vodu odstraňte zbývající vodu.
5. Nechte dvířka spotřebiče otevřená a vyčkejte, dokud vnitřek nevyschne.



Když tato funkce běží, osvětlení je vypnuté.

11.7 Připomínka odstranění vodního kamene

Spotřebič poskytuje dvě připomínky odstranění vodního kamene. Připomínku odstranění vodního kamene nelze deaktivovat.

- Připomínka-doporučení – doporučuje odvápnit spotřebič.
- Důrazná připomínka – vyžaduje odvápnění spotřebiče. Pokud neodstraníte vodní kámen ze spotřebiče, když se

zobrazuje důrazná připomínka, nebudete moci používat parní funkce.

11.8 Proplachování

Použijte pro čištění parního systému po častém používání funkci páry.

1. Stiskněte  Nastavení / Údržba / Proplachování.
2. Stiskněte START a postupujte podle pokynů na displeji.
Před vyjmutím příslušenství se ujistěte, že je spotřebič studený.
3. Po dokončení procesu zazní zvukový signál.
4. Nechte dvířka spotřebiče otevřená a vyčkejte, dokud vnitřek nevyschne.



Když tato funkce běží, osvětlení je vypnuté.

11.9 Sušení

Po přípravě s funkcí pečení v páře nebo po čištění párou vysušte vnitřek trouby.

1. Stiskněte  Nastavení / Údržba / Sušení.
2. Stiskněte START a postupujte podle pokynů na displeji.
Před vyjmutím příslušenství se ujistěte, že je spotřebič studený.
3. Po skončení sušení zazní zvukový signál.



Když tato funkce běží, osvětlení je vypnuté.

11.10 Vyjmutí a instalace dvířek

Dvířka a vnitřní skleněné panely lze za účelem čištění demontovat. Počet skleněných panelů se liší dle modelu.



VAROVÁNÍ!

Dvířka jsou těžká.



POZOR!

Se sklem manipulujte opatrně, především u hran předního skleněného panelu. Sklo může prasknout.

1. Přesvědčte se, že je spotřebič chladný.
2. Zcela otevřete dvířka.
3. Stiskněte upínací páčky **A** na obou dveřních závěsech.

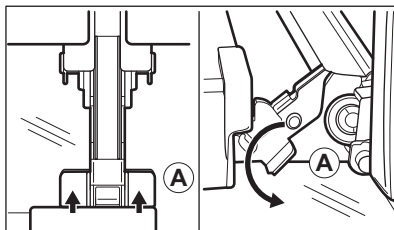

4. Přivěte dvířka trouby do první polohy otevření (přibližně do úhlu 70°).
5. Oběma rukama podržte dvířka na obou stranách a vytáhněte je směrem šikmo vzhůru od trouby.
6. Dvířka položte vnější stranou dolů na měkkou látku na rovné podložce.
7. Uchopte okrajovou lištu **B** na horní straně dvířek na obou stranách a zatlačením směrem dovnitř uvolněte svorku těsnění.

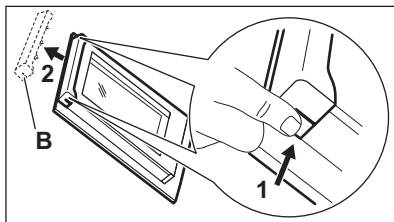

8. Vytáhněte okrajovou lištu dopředu a vyjměte ji.
9. Uchopte skleněné panely jednu po druhé na jejich horní straně a vytáhněte je z drážek směrem nahoru.

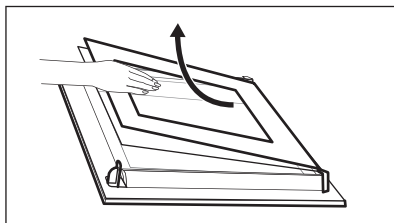

10. Skleněný panel omyjte vodou s mycími prostředky. Skleněný panel pečlivě osušte. Skleněné panely nemyjte v myčce nádobí.

Po čištění proveďte výše uvedené kroky v opačném pořadí. Nejprve nainstalujte menší a potom větší panel a dvířka.

Ujistěte se, že jsou skleněné panely vloženy do správné polohy, jinak by se mohl povrch dvířek přehřívát.

11.11 Výměna žárovky

VAROVÁNÍ!

Nebezpečí úrazu elektrickým proudem.

VAROVÁNÍ!

Nebezpečí úrazu při snímání skleněného krytu.

VAROVÁNÍ!

Nebezpečí popálení, skleněný kryt může být horký. Při dotýkání se lampy používejte ochranné rukavice.

1. Vypněte spotřebič. Vyčkejte, dokud spotřebič nevychladne.
2. Spotřebič odpojte od elektrické sítě.
3. Skleněný kryt sejměte pomocí šroubováku Torx 20.
4. Odmontujte a vyčistěte kovový rám a těsnění.
5. K výměně použijte vhodnou žárovku odolnou proti teplotě 300 °C.
6. Namontujte kovový rám a těsnění. Utáhněte šrouby.

12. ODSTRAŇOVÁNÍ ZÁVAD

VAROVÁNÍ!

Viz kapitoly o bezpečnosti.

12.1 Co dělat, když...

Popis problému	Příčina a náprava
Spotřebič nelze zapnout ani používat.	Spotřebič není zapojen do elektrické sítě nebo je zapojen nesprávně.
Spotřebič se neohřívá.	Hodiny nejsou nastavené. Pro nastavení hodin viz kapitolu „Funkce hodin“.
	Dvířka nejsou správně zavřena. Kontrolky/symboly varné desky
	Je spálená pojistka. Zkontrolujte, zda není příčinou závady pojistka. Pokud problém přetrvává, obraťte se na kvalifikovaného elektrikáře.
	Je zapnuto Dětská bezp. pojistka.
Osvětlení je vypnuté.	Spálená žárovka. Vyměňte žárovku. Pro podrobné informace viz kapitolu „Údržba a čištění“.
Zásobník na vodu po zasunutí do spotřebiče nedrží správně.	Zásobník na vodu jste zcela nezatlačili. Zásobník na vodu zcela zasuňte do spotřebiče.
Ze zásobníku na vodu vytéká voda.	Nesmontovali jste správně víko zásobníku na vodu.
Zásobník na vodu se obtížně čistí.	Před zahájením čištění se ujistěte, že je víko odstraněno.
Po odstranění vodního kamene není v plechu na pečení žádná voda.	Zásobník na vodu nebyl naplněn na maximální úroveň. Zkontrolujte, zda je v zásobníku na vodu prostředek k odstranění vodního kamene nebo voda.

Popis problému	Příčina a náprava
Po odstranění vodního kamene je na dně vnitřku trouby špinavá voda.	Plech na pečení je ve špatné poloze roštu. Odstraňte ze dna spotřebiče zbytkovou vodu a prostředek k odstranění vodního kamene. Příště vložte plech na pečení do první polohy roštu.
Po čištění je na dně vnitřku trouby příliš mnoho vody.	Před zahájením čištění jste do spotřebiče dali příliš mnoho čistícího prostředku. Příště rovnoměrně naneste tenkou vrstvu čistícího prostředku na stěny vnitřku trouby.
Výsledky čištění nejsou uspokojivé.	S čištěním jste začali, když byl spotřebič příliš horký. Počkejte, až spotřebič vychladne. Čištění zopakujte. Před čištěním jste ze spotřebiče neodstranili všechno příslušenství. Vyměte veškeré příslušenství a zopakujte čištění.
i Výpadek proudu vždy čištění zastaví. Je-li čištění přerušeno výpadkem proudu, zopakujte jej.	
Problém se signálem bezdrátové sítě.	Zkontrolujte, zda je vaše mobilní zařízení připojeno k bezdrátové síti. Zkontrolujte bezdrátovou síť a router. Restartujte router.
Byl nainstalován nový router nebo byla změněna konfigurace routeru.	Chcete-li znovu konfigurovat spotřebič a mobilní zařízení, viz část Bezdrátové připojení v kapitole „Před prvním použitím“.
Signál bezdrátové sítě je slabý.	Přesuňte router co nejbližší ke spotřebiči.
Bezdrátový signál je rušen mikrovlnnou troubou umístěnou poblíž spotřebiče.	Vypněte mikrovlnnou troubu. Nepoužívejte současně mikrovlnnou troubu a dálkové ovládání spotřebiče. Mikrovlnny ruší Wi-Fi signál.

12.2 Chybové kódy

Když dojde k chybě software, na displeji se zobrazí chybová zpráva. Seznam problémů naleznete v tabulce níže.

Kód a popis	Řešení
F111 – Pečící sonda není správně zasunutá do zásuvky.	Plně zastrčte Pečící sonda do zásuvky.
F240, F439 – dotyková tlačítka na displeji nefungují správně.	Vyčistěte povrch displeje. Ujistěte se, že na dotykových políčkách nejsou nečistoty.
F601 – je problém se signálem WiFi.	Zkontrolujte vaše síťové připojení. Viz část „Před prvním použitím“, Bezdrátové připojení.
F604 – první připojení k WiFi se nezdařilo.	Vypněte a zapněte spotřebič a zkuste to znovu. Viz část „Před prvním použitím“, Bezdrátové připojení.
F908 – systém spotřebiče se nemůže připojit k ovládacímu panelu.	Spotřebič vypněte a zapněte.
F131 – teplota snímače generátoru páry je příliš vysoká. 1)	Vypněte spotřebič a počkejte, dokud nevychladne. Spotřebič znovu zapněte.
F144 – snímač v Nádržka na vodu nedokáže změřit hladinu vody. 1)	Vyprázdněte Nádržka na vodu a doplňte jej.
F508 – Nádržka na vodu nefunguje správně. 1)	Spotřebič vypněte a zapněte.

Kód a popis	Řešení
F602, F603 – WiFi není k dispozici. 1)	Spotřebič vypněte a zapněte.

1) Pokud se tato chybová zpráva nadále zobrazuje na displeji, znamená to možné vypnutí chybného podsystému. V takovém případě se obraťte na autorizované servisní středisko. Pokud dojde k jedné z těchto chyb, zbývající funkce spotřebiče budou dále fungovat jako obvykle.

12.3 Servisní údaje

Pokud problém nemůžete vyřešit sami, obraťte se na svého prodejce nebo autorizované servisní středisko.

Potřebné údaje pro servisní středisko najdete na typovém štítku. Typový štítek se nachází na předním rámu spotřebiče. Je vidět, když otevřete dvířka. Typový štítek ze spotřebiče neodstraňujte.

Doporučujeme vám zapsat si údaje sem:

Model (MOD.):

Výrobní číslo (PNC):

Sériové číslo (S.N.):

13. ENERGETICKÁ ÚČINNOST

13.1 Informační list výrobku a informace o výrobku dle nařízení EU o energetických štítcích a ekodesignu

Jméno dodavatele	AEG	
Označení modelu	NKP9S821B 944005150 NKP9S821T 944005121 TP9SK821B 944005074 TP9SK821T 944005059	
Index energetické účinnosti	79.7	
Třída energetické účinnosti	A+	
Spotřeba energie při standardním zatížení, konvenční ohřev	0.89 kWh/cyklus	
Spotřeba energie při standardním zatížení, režim nuceného větrání	0.59 kWh/cyklus	
Počet dutin	1	
Zdroj tepla	Elektrická energie	
Hlasitost	45 l	
Typ trouby	Vestavná trouba	
Hmotnost	NKP9S821B	34.8 kg
	NKP9S821T	34.8 kg
	TP9SK821B	34.8 kg
	TP9SK821T	34.8 kg

IEC/EN 60350-1 - Elektrické spotřebiče na vaření pro domácnost – část 1: Rozsahy, trouby, parní trouby a grily - Metody měření výkonu.

13.2 Informace o výrobku týkající se spotřeby energie a maximální doby do dosažení příslušného režimu nízké spotřeby energie

Spotřeba energie v pohotovostním režimu	0.8 W
Spotřeba energie v pohotovostním režimu při připojení k síti	2.0 W
Maximální doba potřebná k tomu, aby zařízení automaticky dosáhlo příslušného režimu nízké spotřeby energie	20 min

Pokyny k aktivaci a deaktivaci připojení k bezdrátové síti naleznete v kapitole „Před prvním použitím“.

13.3 Typy pro úsporu energie

Následující typy vám pomohou ušetřit energii při používání spotřebiče.

Ujistěte se, že jsou dvířka spotřebiče při jeho provozu zavřená. Během pečení neotvírejte dvířka spotřebiče příliš často. Těsnění dvířek udržujte čisté a kontrolujte, zda je na svém místě řádně uchyceno.

Pro účinnější úsporu energie používejte kovové nádoby a formy a nádoby z tmavého kovu a s povrchovou vrstvou.

Spotřebič před vařením nepřehřívejte, pokud to není výslovně doporučeno.

Připravujete-li několik jídel najednou, snažte se, aby prodlevy při pečení byly co nejkratší.

Horkovzdušné pečení

Je-li to možné, pro úsporu energie používejte funkce pečení s ventilátorem.

Zbytkové teplo

Je-li doba pečení delší než 30 minut, snižte teplotu spotřebiče na minimum 3–10 minut

před koncem pečení. Pečení bude pokračovat i nadále díky zbytkovému teplu uvnitř spotřebiče.

Zbytkové teplo můžete využít k uchování teploty jídla nebo ohřevu jiného pokrmu.

Po vypnutí spotřebiče se na displeji zobrazuje zbytkové teplo nebo teplota.

Uchování teploty jídla

Chcete-li využít zbytkové teplo k uchování teploty jídla, zvolte nejnižší možné nastavení teploty. Na displeji se zobrazí ukazatel zbytkového tepla nebo teplota.

Pečení s vypnutým osvětlením

Při pečení vypněte osvětlení. Zapněte ho pouze tehdy, když ho skutečně potřebujete.

Ventilátor horkého vzduchu

Tato funkce slouží k úspoře energie při pečení.

Pokud používáte tuto funkci, osvětlení se automaticky vypne po 30 sekundách.

Osvětlení můžete znovu zapnout, ale omezíte tím předpokládanou úsporu energie.

Pohotovostní režim

Po 2 minutách se displej přepne do pohotovostního režimu.

14. POZNÁMKY K OCHRANĚ ŽIVOTNÍHO PROSTŘEDÍ

Recyklujte materiály označené symbolem . Obaly vyhodte do příslušných odpadních kontejnerů k recyklaci. Pomáhejte chránit životní prostředí a lidské zdraví a recyklovat elektrické a elektronické spotřebiče určené k

likvidaci. Spotřebiče označené příslušným symbolem  nelikvidujte spolu s domovním odpadem. Spotřebič odevzdejte v místním sběrném dvoře nebo kontaktujte místní úřad.

Vitajte vo svete AEG! Ďakujeme Vám, že ste si vybrali náš spotrebič.



Rady týkajúce sa používania, brožúry, návody na riešenie problémov a informácie o servise a opravách:
www.aeg.com/support

Vyhradzujeme si právo na zmeny bez predchádzajúceho upozornenia.

OBSAH

1. BEZPEČNOSTNÉ INFORMÁCIE.....	27
2. BEZPEČNOSTNÉ POKYNY.....	29
3. POPIS VÝROBKU.....	32
4. OVLÁDACÍ PANEL.....	32
5. PRED PRVÝM POUŽITÍM.....	33
6. KAŽDODENNÉ POUŽÍVANIE.....	34
7. DOPLNKOVÉ FUNKCIE.....	38
8. ČASOVÉ FUNKCIE.....	39
9. POUŽÍVANIE PRÍSLUŠENSTVA.....	40
10. TIPY A RADY.....	41
11. STAROSTLIVOSŤ A ČISTENIE.....	44
12. ODSTRANOVANIE PROBLÉMOV.....	48
13. ENERGETICKÁ ÚČINNOSŤ.....	50
14. OCHRANA ŽIVOTNÉHO PROSTREDIA.....	51

1. ⚠️ BEZPEČNOSTNÉ INFORMÁCIE

Pred inštaláciou a používaním spotrebiča si pozorne prečítajte priložený návod na používanie. Výrobca nezodpovedá za zranenia ani za škody spôsobené nesprávnou montážou alebo používaním. Tieto pokyny uskladnite na bezpečnom a prístupnom mieste, aby ste do nich mohli v budúcnosti nahliadnuť.

1.1 Bezpečnosť detí a zraniteľných osôb

- Tento spotrebič smú používať deti staršie ako 8 rokov a osoby so zníženou fyzickou, zmyslovou alebo psychickou spôsobilosťou alebo nedostatkom skúseností a znalostí, iba ak sú pod dozorom zodpovednej osoby alebo ak boli zodpovednou osobou poučené o bezpečnom používaní spotrebiča a rozumejú prípadným rizikám. Deti do 8 rokov

a osoby s vysokou mierou postihnutia nesmú mať prístup k spotrebiču, pokiaľ nie sú pod nepretržitým dozorom.

- Deti by mali byť pod dozorom, aby sa zabezpečilo, že sa so spotrebičom a mobilnými zariadeniami s aplikáciou nebudú hrať.
- Obaly vždy uschovajte mimo dosah detí a náležite ich zlikvidujte.
- UPOZORNENIE: Spotrebič a jeho prístupné časti sa počas používania môžu značne zahriať. Nedovoľte deťom ani domácim zvieratám priblížiť sa k spotrebiču počas prevádzky alebo keď sa ochladzuje.
- Ak má spotrebič detskú poistku, mala by byť zapnutá.
- Deti nesmú spotrebič bez dozoru čistiť ani vykonávať žiadnu údržbu na spotrebiči.

1.2 Všeobecná bezpečnosť

- Tento spotrebič je určený iba na prípravu jedál.
- Tento spotrebič je určený na jedno použitie v domácnosti v interiéri.
- Tento spotrebič sa môže používať v kanceláriách, hotelových host'ovských izbách, izbách s posteľou a raňajkami, v penziónoch na farme a iných podobných ubytovacích zariadeniach, ak takéto používanie nepresiahne (priemerné) úrovne používania v domácnosti.
- Nainštalovať tento spotrebič a vymeniť kábel smie iba na to kvalifikovaná osoba.
- Spotrebič nepoužívajte pred jeho nainštalovaním do nábytku určeného na zabudovanie.
- Pred akoukoľvek údržbou opojte spotrebič od elektrickej siete.
- Ak je poškodený elektrický napájací kábel, musí ho vymeniť výrobca, jeho autorizované servisné stredisko alebo kvalifikovaná osoba, aby sa predišlo ohrozeniu elektrickým prúdom.
- UPOZORNENIE: Uistite sa, že je pred výmenou osvetlenia spotrebič vypnutý, aby ste sa vyhli riziku elektrického šoku.

- **UPOZORNENIE:** Spotrebič a jeho prístupné časti sa počas používania môžu značne zahriať. Dávajte pozor, aby ste sa nedotkli ohrevných článkov alebo povrchu dutiny spotrebiča.
- Vždy používajte na vyberanie a vkladanie príslušenstva alebo riadu kuchynské rukavice.
- Používajte iba teplotnú sondu (sondu vnútornej teploty) odporúčanú pre tento spotrebič.
- Pri vyberaní zasúvacej lišty najskôr potiahnite jej prednú časť a potom zadnú časť smerom od bočných stien spotrebiča. Zasúvacie lišty nainštalujte v opačnom poradí.
- Na čistenie spotrebiča nepoužívajte parné čističe.
- Na čistenie skla dvierok nepoužívajte abrazívne prostriedky ani ostré kovové škrabky, pretože by mohli poškrabať povrch, čo môže spôsobiť rozbitie skla.

2. BEZPEČNOSTNÉ POKYNY

2.1 Montáž

VAROVANIE!

Tento spotrebič môže nainštalovať len kvalifikovaná osoba.

- Odstráňte všetky obaly.
- Poškodený spotrebič neinštalujte ani nepoužívajte.
- Postupujte podľa pokynov na inštaláciu dostupných na našej webovej stránke.
- Vždy dávajte pozor, ak presúvate spotrebič, pretože je ťažký. Vždy používajte ochranné rukavice a uzavretú obuv.
- Spotrebič neťahajte za rukoväť.
- Spotrebič nainštalujte na bezpečné a vhodné miesto, ktoré spĺňa požiadavky na inštaláciu.
- Dodržiavajte požadovanú minimálnu vzdialenosť od iných spotrebičov a nábytku.
- Pred namontovaním spotrebiča skontrolujte, či sa dvierka spotrebiča otvárajú bez odporu.

- Spotrebič je vybavený elektrickým systémom chladenia. Ten musí byť napájaný z elektrickej siete.

2.2 Zapojenie do elektrickej siete

VAROVANIE!

Hrozí nebezpečenstvo požiaru a zásahu elektrickým prúdom.

- Všetky elektrické zapojenia by mal vykonať kvalifikovaný elektroinštalatér.
- Spotrebič musí byť uzemnený.
- Uistite sa, že parametre na typovom štítku sú kompatibilné s elektrickým napätím zdroja napájania.
- Vždy používajte správne nainštalovanú zásuvku odolnú proti nárazom.
- Nepoužívajte viaczásuvkové adaptéry ani predlžovacie káble.
- Uistite sa, že zástrčka a prívodný elektrický kábel nie sú poškodené. Ak prívodný elektrický kábel spotrebiča treba vymeniť, túto operáciu smie urobiť iba pracovník autorizovaného servisného strediska.

- Nedovoľte, aby sa napájacie elektrické káble dotkli alebo dostali do blízkosti dvierok spotrebiča alebo výklenku pod spotrebičom najmä vtedy, keď sú dvierka horúce.
- Zariadenie na ochranu pred dotykom elektrických častí pod napätím a izolovaných častí treba namontovať tak, aby sa nedalo odstrániť bez nástrojov.
- Sieťovú zástrčku pripojte do sieťovej zásuvky až po dokončení inštalácie. Po inštalácii sa uistite, že máte prístup k sieťovej zástrčke.
- Ak je sieťová zásuvka uvoľnená, nezapájajte do nej sieťovú zástrčku.
- Spotrebič neodpájajte ťahaním za napájací kábel. Vždy ťahajte za sieťovú zástrčku.
- Použite iba správne odpájacie zariadenia: ochranné ističe alebo poistky (skrutkovacie poistky treba vybrať z držiaka), uzemnenia a stýkače.
- Elektrická sieť v domácnosti musí mať odpájacie zariadenie, ktoré umožní odpojenie spotrebiča od elektrickej siete na všetkých póloch. Vzdialenosť kontaktov odpájacieho zariadenia musí byť minimálne 3 mm.
- Tento spotrebič sa dodáva s napájacou zástrčkou a napájacím káblom.

2.3 Použitie

VAROVANIE!

Hrozí nebezpečenstvo poranenia, popálenín, zásahu elektrickým prúdom alebo výbuchu.

- Nemeňte technické parametre tohto spotrebiča.
- Uistite sa, že nie sú otvory vetrania zablokované.
- Spotrebič počas prevádzky nenechávajte bez dozoru.
- Spotrebič po každom použití vypnite.
- Pri otváraní dvierok spotrebiča počas jeho prevádzky buďte opatrní. Môže z neho uniknúť horúci vzduch.
- Spotrebič neobsluhujte s mokrymi rukami alebo keď je v kontakte s vodou.
- Na otvorené dvierka nevyvíjajte tlak.
- Spotrebič nepoužívajte ako pracovný alebo skladovací povrch.

- Dvierka spotrebiča otvárajte opatrne. Používanie prísad s alkoholom môže spôsobiť zmiešanie alkoholu a vzduchu.
- Pri otváraní dvierok zabráňte kontaktu iskier alebo otvoreného plameňa so spotrebičom.
- Vždy používajte poháre a poháre určené na zaváranie.
- Horľavé látky ani predmety, ktoré sú nasiaknuté horľavými látkami, nekladte do spotrebiča, do jeho blízkosti ani naň.
- Nezdieľajte vaše WiFi heslo.

VAROVANIE!

Hrozí nebezpečenstvo poškodenia spotrebiča.

- Aby sa predišlo škode alebo zmene farby povrchovej úpravy:
 - Nedávajte priamo do spodnej časti spotrebiča riad alebo iné objekty.
 - Nedávajte priamo na dno dutiny spotrebiča alobal.
 - Nedávajte priamo do horúceho spotrebiča vodu.
 - Po ukončení prípravy pokrmu v rúre nenechávajte vlhký riad ani potraviny.
 - Pri odstraňovaní alebo inštalácii príslušenstva buďte opatrní.
- Zmena farby smaltu alebo ušľachtilej ocele nemá žiadny vplyv na výkon spotrebiča.
- Používajte len príslušenstvo dodané s týmto spotrebičom alebo odporúčané výrobcom.
- Pri varení musia byť dvierka spotrebiča vždy zatvorené.
- Pri inštalácii spotrebiča za nábytkový panel (napr. dvere) zabezpečte, aby dvere neboli počas prevádzky spotrebiča nikdy zatvorené. Za zatvoreným nábytkovým panelom sa môže vytvoriť teplo a vlhkosť a môžu spôsobiť následné poškodenie spotrebiča, nábytku alebo podlahy. Nábytkový panel nezatvárajte, kým spotrebič po použití úplne nevychladne.

2.4 Ošetrovanie a čistenie

VAROVANIE!

Hrozí nebezpečenstvo poranenia, požiaru alebo poškodenia spotrebiča.

- Pred vykonávaním údržby spotrebič vypnite a vytiahnite jeho zástrčku zo sieťovej zásuvky.
- Uistite sa, že je spotrebič chladný. Existuje riziko, že sa sklenené panely rozbijú.
- V prípade poškodenia ihneď vymeňte sklenený panel dvierok. Obráťte sa na autorizované servisné stredisko.
- Pri vyberaní dvierok zo spotrebiča postupujte opatrne. Dvierka sú ťažké.
- Spotrebič pravidelne čistite, aby ste predišli znehodnoteniu povrchového materiálu.
- Spotrebič čistite vlhkou mäkkou handričkou. Používajte iba neutrálne čistiace prostriedky. Nepoužívajte abrazívne výrobky, čistiace špongie s abrazívnou vrstvou, rozpúšťadlá ani kovové predmety.
- Ak používate sprej na čistenie rúr, dodržiavajte bezpečnostné pokyny na jeho obale.

2.5 Parné pečenie

VAROVANIE!

Hrozí nebezpečenstvo popálenia a poškodenia spotrebiča.

- Uvoľnená para môže spôsobiť popáleniny:
 - Keď je zapnutá funkcia, pri otváraní dvierok spotrebiča postupujte opatrne. Para môže uniknúť.
 - Po parnom pečení otvárajte dvierka spotrebiča opatrne.

2.6 Vnútorne osvetlenie

VAROVANIE!

Hrozí nebezpečenstvo zásahu elektrickým prúdom.

- Informácie o žiarovke/žiarovkách vnútri tohto výrobku a náhradných dieloch osvetlenia, ktoré sa predávajú samostatne: Tieto žiarovky sú navrhnuté tak, aby odolali extrémnym podmienkam v domácich spotrebičoch, ako napr. teplota, vibrácie, vlhkosť, alebo slúžia ako ukazovatele prevádzkového stavu spotrebiča. Nie sú určené na používanie iným spôsobom a nie sú vhodné na osvetlenie priestorov v domácnosti.
- Tento výrobok obsahuje svetelný zdroj triedy energetickej účinnosti G.
- Používajte iba žiarovky s rovnakými technickými parametrami .

2.7 Servis

- Ak treba dať spotrebič opraviť, obráťte sa na autorizované servisné stredisko.
- Používajte iba originálne náhradné diely.

2.8 Likvidácia

VAROVANIE!

Riziko zranenia alebo udusenía.

- O likvidácii spotrebiča sa informujte na mestskom alebo obecnom úrade.
- Odpojte spotrebič od napájania z elektrickej siete.
- Sieťový elektrický kábel odrežte blízko pri spotrebiči a zlikvidujte ho.

3. POPIS VÝROBKU

3.1 Všeobecný prehľad

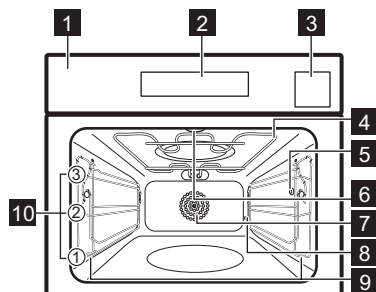

- 1 Ovládací panel
- 2 Displej
- 3 Nádržka na vodu
- 4 Ohrevný prvok
- 5 Zásuvka pre teplotnú sondu
- 6 Osvetlenie

- 7 Ventilátor
- 8 Odvápňovacia odtoková rúra
- 9 Zasúvacia lišta, odstrániteľná
- 10 Úroveň roštu v rúre

3.2 Príslušenstvo

Príslušenstvo dostupné v závislosti od modelu. Naskenujte QR kód a skontrolujte, ako sa používa príslušenstvo dodané so spotrebičom. Voliteľné príslušenstvo si môžete objednať samostatne. Viac informácií vám poskytne váš miestny dodávateľ.



4. OVLÁDACÍ PANEL

4.1 Prehľad ovládacieho panela

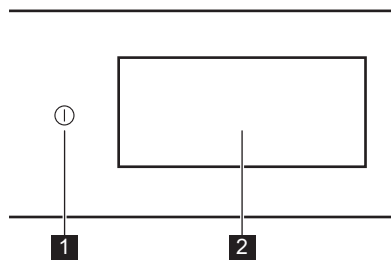





- | | | |
|---|-----------|---|
| 1 | ZAP / VYP | Stlačením a podržaním tlačidla zapnete a vypnete spotrebič. |
| 2 | Displej | Zobrazuje aktuálne nastavenia spotrebiča. |





Ovládací panel poskytuje prístup k rôznym funkciám pečenia a jedlám. Zobrazuje aj informácie o aktuálnom prevádzkovom stave.

4.2 Displej

Displej je plne interaktívny, dá sa posúvať a je rozdelený na definované časti. Potiahnutím prstom po obrazovke môžete navigovať doľava alebo doprava.

- | | |
|-----|--|
| OK | Potvrdenie výberu/nastavenia. |
| > < | Na navigáciu na ďalšiu alebo predchádzajúcu úroveň v ponuke. |
| ^ v | Prístup a úprava dodatočných nastavení. |
| ♥ | Uloženie aktuálnych nastavení v: Obľúbené. |
| ♡ | Vymazanie aktuálnych nastavení v: Obľúbené. |
| ⚙ | Ak chcete prejsť do ponuky: Nastavenia. |
| 💡 | Zapnutie a vypnutie osvetlenia. |
| 🔘 | Zapnutie a vypnutie voliteľných funkcií. |

	Dvierka spotrebiča sú zablokované.
	Zvukový signál je zapnutá.
	Zvukový signál a skončenie pečenia je zapnutá.
	Funkcia Len pop-up správy je aktivovaná.
	Odložený štart je zapnutá.

	Na zatvorenie automaticky otvárajúcej správy alebo zrušenie nastavenia.
	WiFi pripojenie je zapnuté.
	WiFi pripojenie je vypnuté.
	Diaľkové ovládanie je zapnuté.
	Funkcia s režimom úspory energie.

5. PRED PRVÝM POUŽITÍM

VAROVANIE!

Pozrite si kapitoly o hľadane bezpečnosti.

5.1 Prvé pripojenie

Na displeji sa po prvom pripojení zobrazí uvítacie hlásenie. Môžete si vybrať medzi spustením alebo preskočením procesu zaraďovania. Nastavenia je možné kedykoľvek v prípade potreby prehodnotiť a upraviť.

Upravte nastavenia: Jazyk, Presný čas, Tvrdosť vody, Bezdrôtové pripojenie.

5.2 Bezdrôtové pripojenie

Spotrebič umožňuje pripojenie Wi-Fi siete a pripojenie mobilného zariadenia. Z vášho mobilného zariadenia môžete prijímať oznámenia, ovládať a monitorovať váš spotrebič.

Na pripojenie spotrebiča potrebujete:

- bezdrôtovú sieť s internetovým pripojením,
 - Mobilné zariadenie pripojené k rovnakej bezdrôtovej sieti.
1. Ak chcete stiahnuť aplikáciu, naskenujte QR kód, ktorý sa nachádza na zadnej strane obalu. Aplikáciu si môžete stiahnuť aj priamo v obchode s aplikáciami.
 2. Postupujte podľa pokynov na pripojenie aplikácie.
 3. Zapnite spotrebič.
 4. Stlačením displeja vstúpte do ponuky a stlačte tlačidlo  Nastavenia / Pripojenia.
 5. Stlačením zapnete alebo vypnete: WiFi.

Bezdrôtový modul spotrebiča sa spustí do 90 sek.

Frekvencia	2.4 GHz WLAN : 2400 - 2483.5 MHz
	Bluetooth : 2400 - 2483.5 MHz
Max. výkon	2.4 GHz WLAN : EIRP < 20 dBm (100 mW)
	Bluetooth : EIRP < 20 dBm (100 mW)
Protokol	2.4 GHz WLAN : IEEE 802.11bgn



5.3 Licencie na softvér

Softvér používaný v tomto výrobku obsahuje komponenty, ktoré sú založené na bezplatnom softvéri z otvorených zdrojov. Spoločnosť AEG uznáva príspevok komunit v oblasti otvoreného softvéru a robotiky k projektu vývoja.

Ak chcete získať prístup k zdrojovému kódu týchto bezplatných softvérových súčastí open-source, ktorých licenčné podmienky vyžadujú zverejnenie, a zobraziť ich úplné informácie o autorských právach a príslušné licenčné podmienky, navštívte stránku: <http://aeg.opensoftwarerepository.com> (priechinok NIU6).

5.4 Úvodné predhrievanie a čistenie

Pred prvým použitím a kontaktom s potravinami predhrejete prázdny spotrebič. Spotrebič môže vydávať nepríjemný zápach a dym. Počas predhrievania miestnosť vetrajte.

1. Zo spotrebiča odstráňte všetko príslušenstvo a vyberateľné zasúvacie lišty.
2. Vstúpte do ponuky a zvolíte: Funkcie.
3. Nastavte funkciu . Nastavte maximálnu teplotu. Nechajte spotrebič v prevádzke 1 h.
4. Nastavte funkciu . Nastavte maximálnu teplotu. Nechajte spotrebič v prevádzke 15 min.
5. Spotrebič vypnite a počkajte, kým nevychladne.
6. Spotrebič a príslušenstvo vyčistite len handričkou z mikrovlákien, teplou vodou a jemným čistiacim prostriedkom.
7. Príslušenstvo a vyberateľné zasúvacie lišty vráťte späť do ich pôvodnej polohy.

5.5 Nastavenie: Tvrdosť vody





Po zapojení spotrebiča do elektrickej siete je potrebné nastaviť úroveň tvrdosti vody.

Použite testovací papierik alebo kontaktujte svojho dodávateľa vody kvôli kontrole úrovne tvrdosti vody.

1. Testovací papierik vložte do vody z vodovodu približne na 1 sek. Testovací papierik nedávajte pod tečúcu vodu.

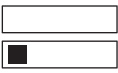
2. Testovací papierik otraste, aby sa odstránila zvyšná voda.
3. Počkajte 1 min a skontrolujte tvrdosť vody pomocou tabuľky nižšie.
4. Nastavte úroveň tvrdosti vody . Nastavenia / Nastavenie / Tvrdosť vody. Farby testovacieho papierika sa naďalej menia. Po uplynutí 1 min od testu skontrolujte tvrdosť vody.

Uvedená tabuľka zobrazuje škálu tvrdosti vody s príslušnou klasifikáciou vody. Nastavte tvrdosť vody podľa tabuľky.

Úroveň tvrdosti vody	Testovací papierik
1 – mäkká	
2 – stredne tvrdá	
3 – tvrdá	
4 – veľmi tvrdá	

6. KAŽDODENNÉ POUŽÍVANIE

VAROVANIE!

Pozrite si kapitoly ohľadne bezpečnosti.

6.1 Ponuka

Stlačením displeja alebo tlačidla ZAP / VYP vstúpte do ponuky.

- Domov
- Funkcie
- Pokrmy
- Nastavenia

6.2 Domov

Podponuka obsahuje programy, funkcie, pokrmy a nastavenia.

6.3 Funkcie

Podponuka obsahuje zoznam funkcií pečenia.

Zoznam funkcií sa môže líšiť v závislosti od verzie softvéru.

1. Vstúpte do ponuky a zvolíte: Funkcie.
2. Vyberte funkciu ohrevu.
3. Upravte nastavenia.
4. Stlačte tlačidlo START. Teplotnú sondu môžete pripojiť kedykoľvek pred alebo počas pečenia. Pozrite si kapitolu „Používanie príslušenstva, teplotná sonda“.
5.  – stlačte, aby ste upravili nastavenia počas pečenia.
6. Stlačením STOP vypnite funkciu ohrevu.



Rýchla Predhriatie je k dispozícii iba pre niektoré funkcie ohrevu. Bližšie informácie o možnostiach predhrievania nájdete v kapitole „Každodenné používanie“, Nastavenia, Podponuka: Preferencie.



Horný ohrev

Intenzívne teplo pre rýchle hnutie navrchu.



Dolný ohrev

Opečte rovnomerne spodnú stranu pokrmu dozlatista. Vhodné na pizzu alebo koláče, ale tiež dopečenie tort alebo slaných koláčov. Rúru predhrejte a použite najnižšiu úroveň v rúre.



Vroč zrak

Rovnomerné pečenie a varenie na jednej úrovni. Nastavte nižšiu teplotu ako pre Horný a dolný ohrev.



Horný a dolný ohrev

Pečenie a varenie na jednej úrovni.



Horúci vzduch & horný ohrev

Väčšie kusy mäsa a hydiny pečte s kosťami, aby ste dosiahli jemné výsledky a chrumkavý povrch.



Horúci vzduch & dolný ohrev

Chrumkavý korpus s rovnomerným sfarbením.



Horúci vzduch, horný a dolný ohrev

Na polotovary bez predhrievania. Najlepšie výsledky dosiahnete predhriatím rúry.



Parenie

Zosúladenie správneho množstva pary so zvolenou teplotou.



ProSteam

Získajte delikátne výsledky a chrumkavý povrch vďaka kombinácii pary a tepla. Vhodné na zeleninu, zapekané jedlá a mäso.



Ventilátor horúceho vzduchu

Energeticky úsporné pečenie na jednej úrovni.



Para

Nepretržitá para pre zdravé jedlo plné chuti.



Zohrievanie

Táto funkcia jemne opätovne zohreje zvyšky jedlá parou.



Žar

Rovnomerné zapečenie a chrumkavý povrch.



SousVide

Varením hermeticky uzavretého jedla na presnej teplote získate najlepšiu chuť a textúru.



Kysnutie cesta

Optimalizovaná teplota na kysnutie.



Oživenie

Vráťte čerstvú vôňu a mäkkú striedku včerajšiemu chlebu a iným pekárskym výrobkom.



Rozmrazovanie

Jemné rozmrazovanie pred ďalšou prípravou.



Dusiť

Pomalým varením všetkých surovín spolu získate jemné a šťavnaté dusené jedlá.



Pečenie mäsa

Mäso, hydina alebo zelenina budú chrumkavé na povrchu a jemné vo vnútri.



Pomalé pečenie

Pomalé pečenie znamená dlhší čas prípravy, avšak dosiahnete lepšie výsledky pečenia. Pred vložením mäsa do rúry ho opečajte.



Zavárať

Získajte šťavnaté ovocie a zeleninu konzervovanú pri nízkej teplote. Poháre položte na plech na pečenie naplnený vodou.



Grejte krožnikov.

Na prihrievanie tanierov pred servírovaním.



Uchovávať teplé

Udržiava jedlo teplé na servírovanie. Upozorňujeme, že niektoré jedlá môžu počas zohrievania pokračovať v pečeni a sušení. V prípade potreby zakryte riad.



Sušiť

Rovnomerné sušenie ovocia, bylínok a zeleniny pri nízkej teplote. Počas sušenia príležitostne otvorte dvierka, aby ste zlepšili výsledky sušenia.



Pri niektorých funkciách ohrevu a teplote pod 80 °C sa môže osvetlenie automaticky vypnúť.

6.4 Pokrmy

Podponuka Pokrmy pozostáva z programov navrhnutých pre špeciálne pokrm. Každý pokrm v tejto podponuke zahŕňa vhodné nastavenie. Čas a teplotu môžete upraviť počas pečenia.

Na prípravu niektorých pokrmov môžete použiť aj Teplotná sonda.

1. Vstúpte do ponuky a zvoľte: Pokrm.
 2. Vyberte pokrm alebo druh potraviny.
 3. Upravte nastavenia podľa preferencií varenia. Upravte hmotnosť. Voliteľná funkcia je k dispozícii pre vybrané pokrmy. Stlačte tlačidlo OK.
 4. Potraviny vložte do spotrebiča podľa pokynov na obrazovke.
 5. Stlačte tlačidlo START.
- Keď funkcia skončí, skontrolujte, či je pokrm hotový. Predĺžte čas prípravy podľa potreby.

6.5 Obľúbené



Táto funkcia je k dispozícii iba pre vybrané modely.

Môžete uložiť až 20 obľúbených nastavení, ako je funkcia ohrevu, pokrm alebo funkcia čistenia.

Ak chcete nastavenie uložiť, zvoľte preferované nastavenie a stlačte tlačidlo .

Vyberte položku: Obľúbené

1. Vstúpte do ponuky a stlačte: Domov sekciu a posuňte posúvač doprava.
2. Stlačte tlačidlo: Prikaži priljubene. a skontrolujte uložené nastavenia.
3. Vyberte jedno z uložených nastavení.
4. Stlačením tlačidla START sa zapne pečenie.

Vymazať: Obľúbené

1. Vstúpte do ponuky a zvoľte: Domov sekciu a posuňte posúvač doprava.
2. Stlačte tlačidlo: Prikaži priljubene. a skontrolujte uložené nastavenia.
3. Stlačte tlačidlo: , ak chcete vymazať uložené nastavenia.

6.6 Nastavenia

Táto podponuka obsahuje zoznam nastavení. Stlačením displeja alebo tlačidla ZAP / VYP vstúpte do ponuky a stlačte tlačidlo Nastavenia.

Podponuka: Programy údržby

Parné čistenie	Ľahké čistenie.
Parné čistenie plus	Dôkladné čistenie.
Odvápňovanie	Čistenie systému výrobníka pary od zvyškového vodného kameňa.
Sušenie	Postup na sušenie dutiny od skonden-zovanej vody po použití parných funkcií.
Oplachovanie	Na prepláchnutie a čistenie systému generátora pary po častom používaní parných funkcií.

Podponuka: Nastavenie

Jazyk	Nastavenie jazyka spotrebiča.
Presný čas	Nastavenie aktuálneho času.
Jas displeja	Nastavenie jasu displeja.
Tóny tlačidiel	Zapnutie a vypnutie tónu dotykových polí. Nie je možné stlmiť hlasitosť tónov pre .
Hlasitosť zvuk. signalizácie	Nastavenie hlasitosti tónov tlačidiel a signálov.
Jednotka teploty	Zobrazenie aktuálnej jednotky teploty.
Tvrdosť vody	Nastavte tvrdosť vody.

Podponuka: Servis

Režim Demo	Aktivačný/deaktivačný kód: 2468
Verzia softvéru	Informácie o verzii softvéru.
Zrušiť všetky nastavenia	Obnovte nastavenia z výroby.

Podponuka: Preferencie

Osvetlenie rúry	Zapína a vypína lampu.
Detská poistka	Zabraňuje náhodnému zapnutiu spotrebiča.

	Žiadny - tradičný spôsob predhrievania spotrebiča. Je nastavený ako predvolený a dostupný pre všetky funkcie varenia. Preferencie môžete zmeniť na iný typ predhrievania.
Predhriatie/ ohrev	Eko – predhrievanie spotrebiča s nižšou spotrebou energie. Je k dispozícii pre všetky funkcie pečenia.
	Rýchla - skracaje dobu ohrevu. Je k dispozícii iba pre niektoré funkcie rúry.
Prípomienka Čistenia	Prípomína, kedy treba vyčistiť spotrebič.
Prispôsobenie obrazovky v režime spánku	Na prispôsobenie funkcií a skratiek na obrazovke.

Podponuka: Pripojenia

Pripojiť na wi-fi	Na pripojenie spotrebiča k bezdrôtovej sieti.
WiFi	Zapnutie a vypnutie: WiFi.
Sieť	Kontrola stavu siete a intenzity signálu: WiFi.
Zabudnúť sieť	Deaktivovanie automatického pripojenia spotrebiča k aktuálnej sieti.
Diaľkové ovládanie	Automatické spustenie prevádzky na diaľku po stlačení START. Voliteľná funkcia je viditeľná iba keď zapnete: WiFi.

6.7 Funkcie ohrevu parou

Tieto funkcie vám umožňujú používať teplo a paru na udržiavanie chrumkavých a šťavnatých jedál. Použite ich na varenie v pare, dusenie, jemné zapekanie, pečenie a zapekanie.

Existujú dva spôsoby prípravy jedla pomocou parných funkcií: nastavením teploty alebo nastavením úrovne pary.

 **Parenie** /  **Para** – nastavte teplotu. Úroveň pary sa prispôsobí automaticky.

 **ProSteam** – nastavte úroveň pary. Zobrazí sa vhodná teplota.

1. Vstúpte do ponuky a zvolíte: Funkcie.

2. Nastavte funkciu ohrevu parou. Na displeji sa zobrazia dostupné nastavenia.
3. Nastavte teplotu a úroveň pary, ak sú k dispozícii.
4. Stlačte tlačidlo **START** a postupujte podľa pokynov na displeji.
5. Zatlčením na kryt otvorte nádržku na vodu a vyberte ju.
6. Nádržku na vodu naplňte studenou vodou po maximálnu úroveň (približne 950 ml). Použite stupnicu na nádržke na vodu.

VAROVANIE!

Používajte iba studenú vodu z vodovodu. Nepoužívajte demineralizovanú alebo destilovanú vodu. Do nádržky na vodu nenalievajte horľavé kvapaliny ani kvapaliny s obsahom alkoholu.

7. V prípade potreby utrite vonkajšok nádržky na vodu mäkkou handričkou. Nádržku na vodu zasuňte do jej pôvodnej polohy.

Para sa začne tvoriť približne po 2 min. Keď dosiahne spotrebič nastavenú teplotu, zaznie zvukový signál.

8. Keď sa v nádržke na vodu minie voda, zaznie signál. Doplňte nádržku na vodu. Na konci pečenia pracuje chladiaci ventilátor rýchlejšie, aby sa odstránila para.
9. Vypnite spotrebič.
10. Ak chcete zabrániť usadzovaniu vodného kameňa, po každom pečení s parou vyprázdňte nádržku na vodu.
11. Po pečení opatrne otvorte dverka rúry. Vo vnútri rúry môže kondenzovať zvyšková voda.
12. Keď spotrebič vychladne, vyčistite vnútro rúry mäkkou handričkou.

VAROVANIE!

Spotrebič je horúci. Hrozí riziko popálenín. Pri vyprázdňovaní nádržky na vodu buďte opatrní.

6.8 SousVide

Tento program je technikou varenia, pri ktorej sa potraviny vo vákuovo uzavretej nádobe umiestňujú do nasýtenej parnej atmosféry a udržiavajú sa pri konštantnej teplote. Pre

udržateľnejší spôsob prípravy tekutých druhov potravín, napr. dezerty a omáčky, môžete piecť aj v zapečatených konzervách.

1. Pripravte ingrediencie vo vákuovo uzavretej nádobe a položte ich na drôtený rošt.
2. Vstúpte do ponuky a zvoľte: Funkcie.
3. Stlačte tlačidlo  SousVide.
4. Nastavte teplotu a čas prípravy.
5. Stlačte tlačidlo START a postupujte podľa pokynov na displeji.
6. Po pečení opatrne otvorte dverka rúry. Vo vnútri rúry a v nádobách s vákuovým uzáverom môže kondenzovať zvyšková voda.
7. Keď je spotrebič studený, špongiou odstráňte vodu zo spodnej časti vnútra rúry. Vnútro spotrebiča vysušte mäkkou handričkou.

VAROVANIE!

Hrozí riziko popálenín. Pri vyberaní pokrmu zo spotrebiča buďte opatrní.

6.9 Nádržka na vodu

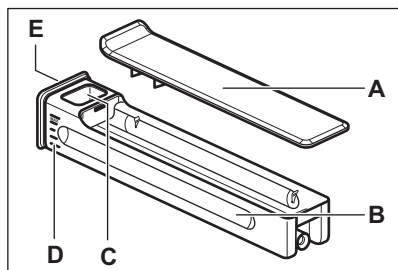

- A. Veko
- B. Nádržka
- C. Otvor privodu vody
- D. Váha
- E. Predný kryt

6.10 Poznámky k: Ventilátor horúceho vzduchu

Táto funkcia bola použitá na splnenie požiadaviek triedy energetickej účinnosti a požiadaviek na ekodizajn (podľa predpisov EU 65/2014 a EU 66/2014). Skúšky podľa: IEC/EN 60350-1.

Dverka rúry majú byť počas pečenia zatvorené, aby nedošlo k prerušeniu funkcie a aby bola zabezpečená čo najefektívnejšia prevádzka rúry.

Keď použijete túto funkciu, osvetlenie sa po 30 sekundách automaticky vypne.

Pokyny ohľadom varenia nájdete v kapitole „Rady a tipy“, Ventilátor horúceho vzduchu. Všeobecné odporúčania na úsporu energie si pozrite v kapitole „Energetická účinnosť“, v časti Tipy na úsporu energie.

7. DOPLNKOVÉ FUNKCIE

7.1 Detská poistka



Táto funkcia zabraňuje náhodnému spusteniu spotrebiča. Môže sa aktivovať kedykoľvek.



1. Vstúpte do ponuky.
2. Vyberte položku  / Preferencie / Detská poistka.

Funkcia Detská poistka je aktivovaná. Na umožnenie používania spotrebiča stlačte písmená kódu v abecednom poradí.

7.2 Automatické vypínanie

Ak je funkcia ohrevu zapnutá a nastavenia sa nezmenili, spotrebič sa po určitom čase z bezpečnostných dôvodov automaticky vypne.

 (°C)	 (h)
30 - 115	12.5
120 - 195	8.5

 (°C)	 (h)
200 - 245	5.5
250 – maximum	3



Ak chcete spustiť funkciu ohrevu na trvanie presahujúce čas automatického vypnutia, nastavte čas prípravy. Pozrite si kapitolu „Časové funkcie“.

7.3 Chladiaci ventilátor

Keď je spotrebič v prevádzke, automaticky sa zapne chladiaci ventilátor, aby udržal povrch spotrebiča chladný. Ak spotrebič vypnete, chladiaci ventilátor môže pokračovať v činnosti, kým sa spotrebič neochladí.

8. ČASOVÉ FUNKCIE

8.1 Popis časových funkcií

Funkcia	Popis
Časovač	Nastavenie trvania prípravy. Maximum je 23 h 59 min. Ak chcete nastaviť, čo sa stane po uplynutí času, vyberte preferované: Kritéria skončenia. Časovač môžete používať nezávisle, aj keď rúra nie je spustená.
Kritéria skončenia	 Zvukový signál Po uplynutí času zaznie zvukový signál. Túto funkciu môžete nastaviť kedykoľvek, aj vtedy, keď je spotrebič vypnutý.
	 Zvukový signál a skončenie pečenia Po uplynutí času zaznie zvukový signál a funkcia ohrevu sa vypne.
	 Len pop-up správy Po uplynutí času sa na displeji sa zobrazí hlásenie. Táto funkcia nemá vplyv na činnosť spotrebiča.
Odložený štart	Odloženie začiatku alebo konca varenia.
Predĺženie pečenia	Predĺženie času pečenia.
Časovač	Zobrazenie času prevádzky spotrebiča. Maximum je 23 h 59 min. Spustí sa automaticky pri spustení procesu rúry a zastaví sa po jeho skončení. Je viditeľný na hlavnej obrazovke v prípade, že nie je nastavený žiadny iný časovač. Táto funkcia nemá vplyv na činnosť spotrebiča.

8.2 Časovač

1. Vyberte funkciu ohrevu a nastavte teplotu.
2. Stlačte tlačidlo: Časovač.
3. Nastavte trvanie. Preferované kritéria skončenia môžete zvoliť stlačením jedného zo symbolov.
4. Stlačením tlačidla **OK** potvrdíte a vráťte sa na hlavnú obrazovku.

8.3 Odložený štart

1. Vyberte funkciu ohrevu a nastavte teplotu.
2. Stlačte tlačidlo *******.
3. Stlačte tlačidlo: Odložený štart.
4. Rolovaním nastavte požadovaný čas spustenia a stlačte tlačidlo **OK**.
5. Teraz môžete nastaviť želanú hodnotu. Koniec alebo stlačením **OK** preskočiť tento krok.
6. Stlačením tlačidla **OK** sa vrátite na hlavnú obrazovku.

8.4 Presný čas

1. Zapnite spotrebič.
2. Stlačte tlačidlo  / Nastavenie / Presný čas.
3. Nastavte čas.
4. Stlačte tlačidlo: **OK**.

8.5 Zmena nastavení časovača

Nastavený čas môžete zmeniť kedykoľvek počas varenia.

1. Stlačte tlačidlo \wedge / Časovač.

2. Nastavte novú hodnotu časovača. Stlačte tlačidlo: OK.

9. POUŽÍVANIE PRÍSLUŠENSTVA

⚠ VAROVANIE!

Pozrite si kapitoly ohľadne bezpečnosti.

9.1 Vloženie príslušenstva

i

V závislosti od modelu sa funkcie príslušenstva môžu líšiť. Viac informácií o príslušenstve nájdete v kapitole „Popis výrobku“.

Malé zarážky na vrchu zvyšujú bezpečnosť a bránia nakloneniu. Tieto odsadenia tiež zabraňujú prevráteniu. Okraj okolo roštu zabraňuje zošmyknutiu kuchynského riadu z roštu.

Vložte príslušenstvo (drôtený rošt/plech) medzi vodiace lišty zvolenej úrovne rúry. Skontrolujte, či sa rošt dotýka zadnej časti vnútra rúry a či nožičky smerujú nadol.

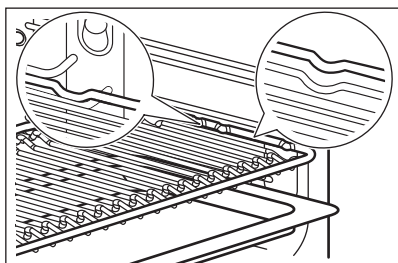

Ak má plech sklon, umiestnite ho smerom k zadnej strane vnútra rúry.

Ak je na príslušenstve nápis, uistite sa, že je otočený smerom k vám.

Ak používate plech s otvormi, položte pod neho plech/panvicu na zachytávanie kvapkajúcich tekutín.

9.2 Teplotná sonda

Meria teplotu vnútri jedla.

Nastavujú sa dve teploty:

- $^{\circ}\text{C}$ – teplota vnútri spotrebiča. Mala by byť aspoň o 25°C vyššia ako teplota vnútri pokrmu.

- \curvearrowright – teplota vo vnútri jedla.

Odporúčania:

- Prísady by mali mať izbovú teplotu.
- Nepoužívajte s tekutými pokrmami.
- Počas prípravy musí byť ihla teplotnej sondy úplne zasunutá do jedla.

Pečenie s: Teplotná sonda

⚠ VAROVANIE!

Keďže sa teplotná sonda a zasúvacie lišty zohrejú, hrozí nebezpečenstvo popálenia. Nedotýkajte sa rukoväti teplotnej sondy holými rukami. Vždy používajte ochranné rukavice.

1. Z ponuky vyberte funkciu ohrevu: Funkcie alebo pokrm z ponuky: Pokrmu.
2. V prípade potreby nastavte teplotu v rúre a čas prípravy.
3. Stlačte tlačidlo OK.
4. Stlačte tlačidlo START.
5. Vložte teplotnú sondu dovnútra pokrmu:
Mäso, hydinu a rybu
Zapichnete celú ihlu teplotnej sondy do mäsa alebo ryby v najhrubšej časti.

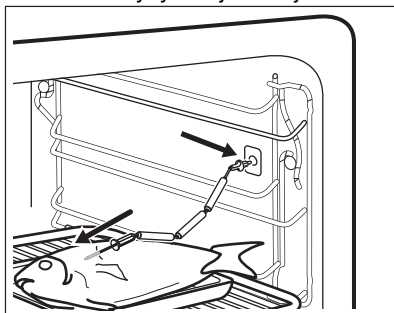

Zapekaciu nádobu

Špičku teplotnej sondy zapichnete presne do stredu pokrmu v zapekacej nádobe.

Teplotná sonda musí byť počas prípravy stabilne upevnená na jednom mieste. Dosiahnete to použitím pevnej prísady. Na podoprenie silikónovej rukoväte teplotnej sondy použite okraj zapekacej nádoby. Špička teplotnej sondy by sa nemala dotýkať dna nádoby na pečenie.

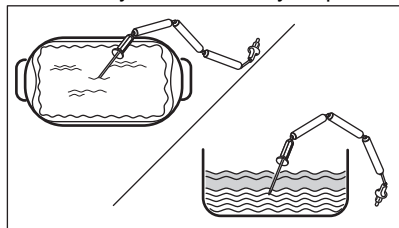

6. Teplotnú sondu zapojte do zásuvky, ktorá sa nachádza vo vnútri spotrebiča. Informácie nájdete v kapitole „Opis výrobku“.

Na displeji sa zobrazí symbol a aktuálna teplota teplotnej sondy.

7. ^ – stlačte, aby ste upravili nastavenia.
8. Vyberte kartu Teplotná sonda, aby ste nastavili vnútornú teplotu sondy alebo nastavili preferovanú možnosť:

- Zvukový signál – keď potravina dosiahne požadovanú teplotu vnútri pokrmu, zaznie zvukový signál.
- Zvukový signál a skončenie pečenia – keď potravina dosiahne požadovanú teplotu vo vnútri pokrmu, zaznie zvukový signál a príprava sa ukončí.
- Len pop-up správy – keď jedlo dosiahne vnútornú teplotu, na displeji sa zobrazí správa.

9. Stlačte tlačidlo OK.
10. Keď dosiahne potravina nastavenú teplotu, zaznie zvukový signál. Skontrolujte, či je jedlo hotové. Predĺžte čas prípravy podľa potreby.
11. Stlačením STOP vypnite funkciu ohrevu.
12. Vytiahnite zástrčku teplotnej sondy zo zásuvky a vyberte pokrm zo spotrebiča.



Po odpojení teplotnej sondy od spotrebiča nezabudnite zatvoriť zásuvku teplotnej sondy uzáverom.

10. TIPY A RADY

10.1 Odporúčania pre varenie

Postupy varenia a pečenia je vhodné vykonávať iba na jednej úrovni.

Teplota a časy prípravy uvedené v tabuľkách sú len orientačné. Závisia od receptov a kvality a množstva použitých prísad.

Spotrebič môže pri pečení alebo opekaní fungovať inak ako váš predchádzajúci spotrebič. Rady nižšie zobrazujú odporúčané nastavenia teploty, času pečenia a úrovne v rúre pre konkrétne druhy jedál.

Úrovne roštov počítajte od dna vnútra rúry.

Ak nie sú k dispozícii nastavenia pre konkrétny recept, vyhľadajte podobný recept.

Tipy na úsporu energie nájdete v kapitole „Energetická účinnosť“.

Symboly použité v tabuľkách:



Druh potravín



Funkcia ohrevu



Teplota



Príslušenstvo



Hmotnosť (kg)



Úroveň roštu v rúre



Čas prípravy (min)

10.2 Pomalé pečenie





Táto funkcia vám umožňuje prípravu chudých, jemných kúskov mäsa a rýb. Na odmeranie teploty vo vnútri pokrmu použite teplotnú sondu. Pozrite si tabuľku nižšie, kde nájdete odporúčané nastavenie teploty

spotrebiča °C, ktoré vám umožní dosiahnuť požadovanú teplotu vo vnútri pokrmu  °C.

Na dosiahnutie opečenej chuti a farby mäso niekoľko minút pred vložením do spotrebiča vyprážajte v horúcej panvici. Jedlo vložte do pekáča a ten položte na drôtený rošt.

 °C	°C
< 65	90
66 - 75	110
> 75	150

10.4 Ventilátor horúceho vzduchu





			°C	
Zapečené cestoviny	Drôtený rošt	1	200	45 - 60
Zapečené zemiaky	Drôtený rošt	1	180	80 - 100
Moussaka	Drôtený rošt	1	180	75 - 90
Lasagne	Drôtený rošt	1	180	70 - 90
Cannelloni	Drôtený rošt	1	200	65 - 80
Chlebový puding	Drôtený rošt	1	190	60 - 80
Ryžový puding	Drôtený rošt	1	180	80 - 100
Jablkový koláč	Drôtený rošt	1	160	100 - 120
Biely chlieb	Plech na pečenie 1)	1	200	80 - 100

1) Plech na pečenie umiestnite tak, aby šikmá časť smerovala k zadnej časti vnútra rúry.

10.5 Informácie pre skúšobné ústavy

Pečenie na jednej úrovni





Skúšky podľa: EN 60350-1, IEC 60350-1.

				°C	
Malé koláčiky, 20 ks/plech 1)	Horný a dolný ohrev	Plech na pečenie 2) 3)	2	150	32 - 42
Malé koláčiky, 20 ks/plech 1)	Vroč zrak	Plech na pečenie 2) 3)	2	150	22 - 32
Piškótový koláč bez tuku 1)	Horný a dolný ohrev	Drôtený rošt	1	170	21 - 31
Piškótový koláč bez tuku 1)	Vroč zrak	Drôtený rošt	1	160	39 - 49

10.3 Ventilátor horúceho vzduchu – odporúčané príslušenstvo

Používajte tmavé a matné formy a nádoby. Lepšie absorbujú teplo než svetlý a lesklý riad.

- **Forma na pizzu** – tmavá, matná, priemer 28 cm
- **Forma na pečenie** – tmavá, matná, priemer 26 cm
- **Nádoby na suflé** – keramické, priemer 8 cm, výška 5 cm
- **Forma na korpus** – tmavá, matná, priemer 28 cm

				°C	
Jablkový koláč 4)	Horný a dolný ohrev	Drôtený rošt	1	170	65 - 70
Jablkový koláč 4)	Vroč zrak	Drôtený rošt	1	160	60 - 70
Hrianky 1) 5)	Horný ohrev	Drôtený rošt	2	230	6:15 – 7:15

1) Spotrebič predhrejte, kým sa nedosiahne nastavená teplota, pomocou nastavenia: Predhriatie/Žiadny. Nepoužívajte: Predhriatie/Rýchla a Eko. Informácie nájdete v kapitole Každodenné používanie, Nastavenia, podponuka: Preferencie.

2) Plech na pečenie umiestnite tak, aby šikmá časť smerovala k zadnej vnútornej stene rúry.





3) Plech na pečenie sa musí dotýkať zadnej vnútornej steny rúry.

4) 2 formy umiestnené diagonálne (Ø 20 cm). Pravú umiestnite viac dopredu ako ľavú.

5) Podľa: IEC 60350-1:2016 a IEC 60350-1:2023.

Dodatočné recepty

Plech na pečenie umiestnite tak, aby šikmá časť smerovala k zadnej vnútornej stene rúry.

			°C	
Penové pusinky 1) 2)	Horný a dolný ohrev	2	100	90 - 180
Penové pusinky 1) 2)	Vroč zrak	2	100	90 - 180
Čajové pečivo 1)	Horný a dolný ohrev	3	190	10 - 13
Čajové pečivo 1)	Vroč zrak	3	190	10 - 13
Kurča 3)	Horúci vzduch & horný ohrev	1	200	70 - 80

1) Spotrebič predhrejte, kým sa nedosiahne nastavená teplota, pomocou nastavenia: Predhriatie/Žiadny. Nepoužívajte: Predhriatie/Rýchla a Eko. Informácie nájdete v kapitole Každodenné používanie, Nastavenia, podponuka: Preferencie.

2) Použite papier na pečenie.

3) Kurča položte prsiami nadol. V polovici nastaveného času prípravy ho obráťte.





Funkcia pary





Testy podľa normy EN 60350-1, IEC 60350-1.

Použitie funkcie: ProSteam, úroveň: Vlhká para.

Plech na pečenie umiestnite tak, aby šikmá časť smerovala k zadnej vnútornej stene rúry.

Nastavte teplotu na 100 °C.





				
Brokolica 1)	Gastronádoba 1/2 perforovaná	0.3	2	6 - 10
Brokolica 1)	Gastronádoba 1/2 perforovaná	Max.	2	7 - 11

				
Hrášok, mrazený 2)	Gastronádoba 2/3 perforovaná	2	2	Až kým teplota vo vnútri mäsa nedosiahne 85 °C.

1) Spotrebič predhrejte, kým sa nedosiahne nastavená teplota, pomocou nastavenia: Predhriatie/Žiadny. Nepoužívajte: Predhriatie/Rýchla a Eko. Informácie nájdete v kapitole Každodenné používanie, Nastavenia, podponuka: Preferencie.

2) Plech na pečenie zasuňte do prvej úrovne v rúre, aby zachytával kvapkajúcu vodu z parnej prípravy.

Dodatočné recepty na varenie v pare

				
Kombinované pokrmy v pare (2 porcie) 1)	ProSteam, úroveň: Vlhká para	Gastronádoba 1/2 perforovaná (zemiaky a brokolica) a neperforovaná (losos)	1 (Losos) 3 (Brokolica a zemiaky)	40 (Zemiaky) 11 (Brokolica) 8 (Losos)
Karamelový puding (6 porcií)	ProSteam, úroveň: Vlhkosť Vysoká	Okrúhle porcelánové taniere na drôtenom rošte	1	35 - 45
Vaječný nákyb	ProSteam, úroveň: Vlhká para	Gastronádoba 1/2 perforovaná	2	35 - 45
Biely chlieb	Piečť, druh potravín: Chlieb	Plech na pečenie 2)	1	50 - 60
	ProSteam, úroveň: Vlhkosť Nízká 3)			55 - 65
Kurča	ProSteam, úroveň: Vlhkosť Nízká	Plech na pečenie 2)	1	70 - 80

1) Vložte ingrediencie do rúry jednu po druhej v správnom okamihu, aby sa všetky súčasti uvarili súčasne. Môžete pripraviť dve porcie naraz.

2) Plech na pečenie umiestnite tak, aby šikmá časť smerovala k zadnej vnútornej stene rúry.

3) Funkciu ProSteam použite len v prípade, že nie je k dispozícii funkcia Piečť.

11. STAROSTLIVOSŤ A ČISTENIE



VAROVANIE!

Pozrite si kapitoly ohľadne bezpečnosti.

11.1 Poznámky k čisteniu

Čistiace prostriedky

- Prednú stranu spotrebiča očistíte iba handričkou z mikrovlákien namočenou v teplej vode s jemným čistiacim prostriedkom.
- Dno dutiny vyčistíte s použitím niekoľkých kvapiek octu alebo kyseliny citrónovej, aby ste odstránili vodný kameň.

- Na čistenie kovových povrchov použite čistiaci roztok.
- Škrvny vyčistíte s miernym čistiacim prostriedkom.

Každodenné používanie

- Vnútro spotrebiča odstráňte po každom použití. Hromadenie tuku alebo iných zvyškov môže mať na následok vznik požiaru.
- Jedlo v spotrebiči neskladujte dlhšie ako 20 minút. Vnútro spotrebiča po každom použití osušte len handričkou z mikrovlákien.

Príslušenstvo

- Vyčistíte všetko príslušenstvo po každom použití a nechajte ho vyschnúť. Použite iba handričku z mikrovlákien namočenú v teplej vode s jemným čistiacim prostriedkom. Príslušenstvo sa nesmie umývať v umývačke riadu.
- Nelepivé príslušenstvo nečistite abrazívnym čističom ani predmetmi s ostrými hranami.

11.2 Vybratie zasúvacích lišt

Vyberte zasúvacie lišty, aby ste mohli spotrebič vyčistiť.

1. Spotrebič vypnite a počkajte, kým nevychladne.
2. Zasúvacie lišty opatrne vyťahnite nahor a z predného závesu.
3. Vyťahnite zasúvacie lišty zo zadného závesu.

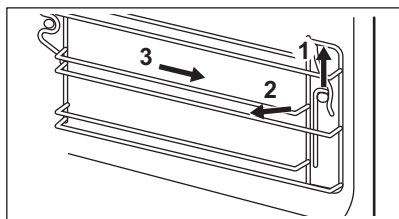

Zasúvacie lišty nainštalujte v opačnom poradí.

11.3 Parné čistenie

Tento program vyčistí spotrebič, keď je mierne znečistený. Para zmäkčuje masť alebo zvyšky, vďaka čomu sa ľahšie čistí. Tento program používa menej energie.

1. Stlačte tlačidlo  Nastavenia / Údržba / Parné čistenie alebo Parné čistenie plus.

Režim	Popis
Parné čistenie	Ľahké čistenie Trvanie: 30 min
Parné čistenie plus	Normálne čistenie Dutinu nastriekajte čistiacim prostriedkom. Trvanie: 75 min

2. Stlačte tlačidlo START. Postupujte podľa pokynov na displeji.

Pred odstránením príslušenstva skontrolujte, či je spotrebič studený.

3. Po skončení čistenia zaznie signál.
4. Odstráňte zostávajúcu vodu z nádržky na vodu.
5. Dvierka spotrebiča nechajte otvorené a počkajte, kým vnútro nevyschne.



Počas činnosti tejto funkcie je osvetlenie vypnuté.

11.4 Pripomienka Čistenia

Keď sa zobrazí pripomienka, odporúča sa čistenie.

Použitie funkcie: Parné čistenie plus.

11.5 Čistenie nádržky na vodu

1. Vyberte nádržku na vodu zo spotrebiča.
2. Odstráňte veko nádržky na vodu. Nadvihnite kryt v mieste výčnelku v zadnej časti.

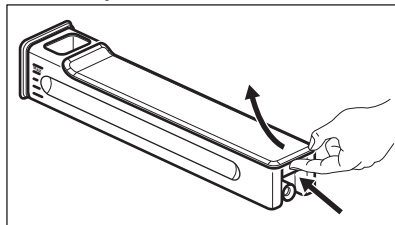

3. Časti nádržky na vodu umyte vodou a mydlom. Nepoužívajte abrazívne špongie a neumývajte nádržku na vodu v umývačke riadu.
4. Znova zmontujte nádržku na vodu.
5. Nasadte veko. Najskôr vložte prednú západku a potom ju zatlačte proti telu nádržky.

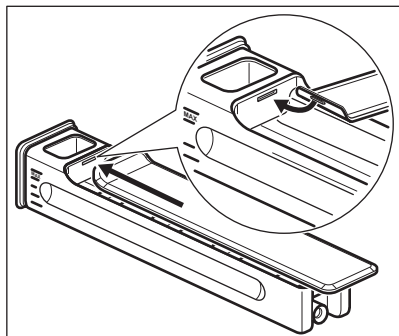

6. Vložte nádržku na vodu.
7. Nádržku na vodu zatlačte smerom k spotrebiču, kým nezapadne na svoje miesto.

11.6 Odvápňovanie

Tento program odstraňuje a zabraňuje tvorbe vodného kameňa v parnom systéme. Zabezpečuje správne fungovanie parných funkcií a zlepšuje kvalitu vody vo vašom spotrebiči.

1. Stlačte tlačidlo  Nastavenia / Údržba / Odvápňovanie.
2. Stlačte tlačidlo START a postupujte podľa pokynov na displeji. Pred odstránením príslušenstva skontrolujte, či je spotrebič studený.
3. Po skončení funkcie spotrebič vypnite a počkajte, kým nevychladne.
4. Odstráňte zostávajúcu vodu z nádržky na vodu.
5. Dvierka spotrebiča nechajte otvorené a počkajte, kým vnútro nevyschne.



Počas činnosti tejto funkcie je osvetlenie vypnuté.

11.7 Pripomienka odvápnienia

Spotrebič zobrazí dve pripomienky na odvápnovanie. Pripomienka odvápnovania sa nedá vypnúť.

- Mierna pripomienka – odporúča odvápnit' spotrebič.
- Blokovacia pripomienka – prikáže vykonať odvápnenie. Ak pri zobrazení blokovacej pripomienky spotrebič neodvápnite, parné funkcie sa zablokujú.

11.8 Oplachovanie

Služi na čistenie parného systému po častom používaní parných funkcií.

1. Stlačte tlačidlo  Nastavenia / Údržba / Oplachovanie.
2. Stlačte tlačidlo START a postupujte podľa pokynov na displeji. Pred odstránením príslušenstva skontrolujte, či je spotrebič studený.
3. Keď sa program skončí, zaznie zvukový signál.
4. Dvierka spotrebiča nechajte otvorené a počkajte, kým vnútro nevyschne.



Počas činnosti tejto funkcie je osvetlenie vypnuté.

11.9 Sušenie

Použite ho po varení s funkciou ohrevu parou alebo parnom čistení na vysušenie dutiny.

1. Stlačte tlačidlo  Nastavenia / Údržba / Sušenie.
2. Stlačte tlačidlo START a postupujte podľa pokynov na displeji. Pred odstránením príslušenstva skontrolujte, či je spotrebič studený.
3. Po skončení sušenia zaznie zvukový signál.



Počas činnosti tejto funkcie je osvetlenie vypnuté.

11.10 Vybratie a inštalácia dvierok

Dvierka a vnútorné sklenené panely môžete vybrať, aby ste ich vyčistili. Počet sklenených panelov dvierok je pre rôzne modely odlišný.



VAROVANIE!

Dvierka sú ťažké.



UPOZORNENIE!

So sklom zaobchádzajte opatrne, predovšetkým okolo okrajov predného panela. Sklo môže prasknúť.

1. Uistite sa, že je spotrebič chladný.

2. Dvierka úplne otvorte.
3. Stlačte upínacie páky **A** na oboch pántoch dvierok.

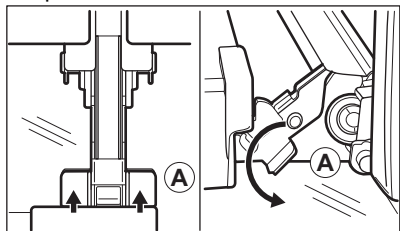

4. Dvierka rúry privrite, aby zostali v prvej otvorenej polohe (približne v uhle: 70°).
5. Dvierka rúry uchopte po oboch stranách a potiahnite ich od rúry v určitom uhle smerom nahor.
6. Dvierka položte vonkajšou stranou nadol na mäkkú tkaninu na rovný povrch.
7. Držte rám dvierok **B** na oboch stranách na hornom okraji dvierok a zatlačte ho dovnútra, aby sa uvoľnila upevňovacia západka.

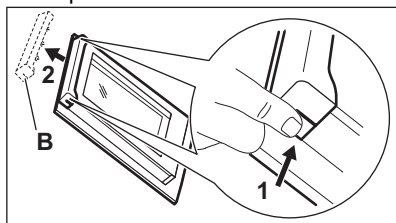

8. Rám dvierok vyberte potiahnutím smerom dopredu.
9. Sklenené panely dvierok uchopte na ich hornej hrane a po jednom ich vytiahnite smerom nahor z úchytiak.

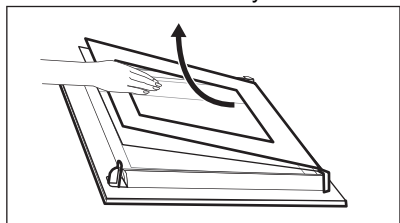

10. Sklenený panel vyčistíte vodou s prídavkom saponátu. Sklenený panel dôkladne osušte. Sklenené panely neumývajte v umývačke riadu.

Po čistení zvolte opačný postup. Najprv namontujte malý panel, potom väčší a dvierka.

Uistite sa, že sú sklenené panely vložené v správnej polohe, inak sa môže povrch dierok prehriať.

11.11 Výmena osvetlenia

⚠ VAROVANIE!

Hrozí nebezpečenstvo zásahu elektrickým prúdom.

⚠ VAROVANIE!

Pri vyberaní skleneného krytu hrozí nebezpečenstvo poranenia.

⚠ VAROVANIE!

Hrozí nebezpečenstvo popálenia, sklenený kryt môže byť horúci. Keď sa chystáte dotknúť žiarovky, použite ochranné rukavice.

1. Vypnite spotrebič. Počkejte, kým spotrebič nevychladne.
2. Odpojte spotrebič od elektrickej siete.
3. Pomocou skrutkovača na skrutky s hlavou Torx 20 odstráňte sklenený kryt.
4. Vyberte a vyčistite kovový rám a tesnenie.
5. Vymeňte žiarovku za vhodnú žiarovku odolnú až do teploty 300 °C.
6. Namontujte kovový rám a tesnenie. Uťahnite skrutky.

12. ODSTRAŇOVANIE PROBLÉMOV

VAROVANIE!

Pozrite si kapitoly ohľadne bezpečnosti.

12.1 Čo robiť, ak...

Popis problému	Príčina a náprava
Spotrebič nie je možné zapnúť alebo ovládať.	Spotrebič nie je pripojený ku zdroju elektrického napájania alebo je pripojený nesprávne.
Spotrebič sa nezohrieva.	Hodiny nie sú nastavené. Informácie o nastavení hodín nájdete v kapitole „Časové funkcie“. Dvierka nie sú správne zatvorené. Ukazovatele/symbole varného panelu Je vypálená poistka. Skontrolujte, či je príčinou poruchy poistka. Ak sa problém objaví znovu, kontaktujte kvalifikovaného elektrikára. Funkcia Detská poistka je aktivovaná.
Osvetlenie je vypnuté.	Žiarovka je vypálená. Vymeňte žiarovku. Podrobnosti nájdete v kapitole „Ošetrovanie a čistenie“.
Nádržka na vodu po vložení nezostane zasunutá v spotrebiči.	Telo nádržky na vodu ste nezatlačili úplne. Nádržku na vodu úplne vložte do spotrebiča.
Z nádržky na vodu vyteká voda.	Nenamontovali ste správne veko nádržky na vodu.
Nádržka na vodu sa ťažko čistí.	Pred čistením sa uistite, že je odstránené veko.
Po odvápňovaní nie je v miske žiadna voda.	Nádržka na vodu nebola naplnená po maximálnu úroveň. Skontrolujte, či sa v tele nádržky na vodu nachádza prípravok na odvápňovanie alebo voda.
Po odvápnení je na dne dutiny rúry špinavá voda.	Plech je v nesprávnej úrovni v rúre. Z dna spotrebiča odstráňte zvyškovú vodu a odvápňovací prípravok. Plech na pečenie zasuňte do prvej úrovne v rúre.
Po čistení je na dne dutiny rúry príliš veľa vody.	Pred začiatkom čistenia ste dali do spotrebiča príliš veľa čistiaceho prostriedku. Nabudúce rovnomerne naneste tenkú vrstvu čistiaceho prostriedku na steny dutiny.
Výsledok čistenia nie je uspokojivý.	Začali ste s čistením, keď bol spotrebič príliš horúci. Počkejte, kým spotrebič nevychladne. Zopakujte čistenie. Pred čistením ste zo spotrebiča nevybrali všetko príslušenstvo. Vyberte všetko príslušenstvo a zopakujte čistenie.
 Zlyhanie napájania vždy zastaví čistenie. Zopakujte čistenie, ak je prerušené zlyhaním napájania.	
Problém so signálom bezdrôtovej siete.	Skontrolujte, či je vaše mobilné zariadenie pripojené k bezdrôtovej sieti. Skontrolujte svoju bezdrôtovú sieť a router. Reštartujte router.

Popis problému	Príčina a náprava
Nainštalovaný nový router alebo zmenená konfigurácia routera.	Pokyny k opätovnej konfigurácii spotrebiča a mobilného zariadenia nájdete v časti Bezdrtové pripojenie v kapitole „Pred prvým použitím“.
Sila signálu bezdrtovej siete je slabá.	Smerovač premiestnite čo najbližšie k spotrebiču.
Bezdrtový signál je rušený mikrovlnnou rúrou umiestnenou blízko spotrebiča.	Vypnite mikrovlnnú rúru. Nepoužívajte súčasne mikrovlnnú rúru a diaľkové ovládanie rúry. Mikrovlny narušujú WiFi signál.

12.2 Poruchové kódy

Keď sa vyskytne softvérová chyba, na displeji sa zobrazí chybové hlásenie. Zoznam problémov nájdete v tabuľke nižšie.

Kód a popis	Náprava
F111 – Teplotná sonda nie je správne zasunutý v zásuvke.	Plne zasunite Teplotná sonda do zásuvky.
F240, F439 – dotykové polia na displeji nefungujú správne.	Vyčistite povrch displeja. Uistite sa, že nie sú na dotykových poliach žiadne nečistoty.
F601 – vyskytol sa problém s WiFi signálom.	Skontrolujte sieťové pripojenie. Pozrite si kapitolu „Pred prvým použitím“, Bezdrtové pripojenie.
F604 – pripojenie k sieti WiFi zlyhalo.	Spotrebič vypnite a zapnite a skúste to znova. Pozrite si kapitolu „Pred prvým použitím“, Bezdrtové pripojenie.
F908 – systém spotrebiča sa nedokáže pripojiť k ovládaciemu panelu.	Vypnite a zapnite spotrebič.
F131 – teplota parného senzora je príliš vysoká. 1)	Spotrebič vypnite a počkajte, kým nevychladne. Spotrebič znovu zapnite.
F144 – senzor v Nádržka na vodu nedokáže zmerať úroveň vody. 1)	Vyprázdňte Nádržka na vodu a znova naplňte.
F508 – Nádržka na vodu nefunguje správne. 1)	Vypnite a zapnite spotrebič.
F602, F603 – WiFi nie je k dispozícii. 1)	Vypnite a zapnite spotrebič.

1) Keď je na displeji naďalej zobrazené toto chybové hlásenie, znamená to, že mohol byť deaktivovaný chybný podsystém. V takomto prípade kontaktujte predajcu alebo autorizované servisné stredisko. Ak sa vyskytne jedna z týchto chýb, zvyšné funkcie spotrebiča budú pracovať ako zvyčajne.

12.3 Servisné údaje

Ak problém nedokázate odstrániť sami, kontaktujte vášho predajcu alebo autorizované servisné stredisko.

Údaje potrebné pre autorizované servisné stredisko nájdete na typovom štítku. Typový štítek sa nachádza na prednom ráme spotrebiča. Je viditeľný, keď otvoríte dverka. Typový štítek neodstraňujte zo spotrebiča.

Odporúčame vám, aby ste vyplnili nasledujúce údaje:

Model (MOD.):

Číslo produktu (PNC):

Sériové číslo (S.N.):

13. ENERGETICKÁ ÚČINNOSŤ

13.1 Hárak s informáciami o výrobku a informácie o výrobku podľa predpisov EÚ o energetickom označovaní a ekodizajne

Názov dodávateľa	AEG	
Identifikácia modelu	NKP9S821B 944005150 NKP9S821T 944005121 TP9SK821B 944005074 TP9SK821T 944005059	
Index energetickej účinnosti	79.7	
Trieda energetickej účinnosti	A+	
Spotreba energie pri štandardnom naplnení, tradičný režim	0.89 kWh/cyklus	
Spotreba energie pri štandardnom naplnení, režim ventilátorovej nútenej konvekcie	0.59 kWh/cyklus	
Počet vykurovacích častí	1	
Zdroj tepla	Elektrina	
Hlasitosť	45 l	
Typ rúry	Zabudovaná rúra	
Hmotnosť	NKP9S821B	34.8 kg
	NKP9S821T	34.8 kg
	TP9SK821B	34.8 kg
	TP9SK821T	34.8 kg

IEC/EN 60350-1 – Elektrické varné spotrebiče pre domácnosť – Časť 1: Sporáky, rúry, parné rúry a grily – metódy merania výkonu.

13.2 Informácie o výrobku týkajúce sa spotreby energie a maximálneho času na dosiahnutie príslušného režimu nízkeho výkonu

Spotreba energie v pohotovostnom režime	0.8 W
Spotreba energie v sieťovom pohotovostnom režime	2.0 W
Maximálny čas potrebný na automatické dosiahnutie príslušného režimu nízkeho výkonu	20 min

Pokyny na aktiváciu a deaktiváciu bezdrôtového sieťového pripojenia nájdete v kapitole „Pred prvým použitím“.

13.3 Tipy na úsporu energie

Nasledujúce tipy vám pomôžu ušetriť energiu pri používaní spotrebiča.

Uistite sa, že sú dvierka spotrebiča počas prevádzky zatvorené. Počas prípravy pokrmu neotvárajte dvierka spotrebiča príliš často. Tesnenie dvierok udržiavajte čisté a uistite sa, že je upevnené na svojom mieste.

V záujme vyššej úspory energie používajte tmavý matný kovový riad a nádoby.

Spotrebič pred pečením nepredhrievajte, pokiaľ to nie je výslovne odporúčané.

Keď pripravujete niekoľko pokrmov naraz, zachovajte čo najkratšie prestávky medzi pečením.

Pečenie s ventilátorom

Ak je to možné, použite funkcie pečenia s ventilátorom, aby ste dosiahli úsporu energie.

Zvyškové teplo

Ak príprava pokrmu trvá dlhšie ako 30 minút, znížte teplotu spotrebiča na minimálne 3 – 10 minút pred koncom prípravy. Pomocou zvyškového tepla v spotrebiči bude príprava pokrmu pokračovať.

Zvyškové teplo použite na udržanie pokrmov teplých alebo ohrev ostatných pokrmov.

Keď spotrebič vypnete, na displeji sa zobrazí zvyškové teplo alebo teplota.

Uchovanie teploty jedla

Ak chcete jedlo uchovať teplé pomocou zvyškového tepla, zvolte najnižšie možné nastavenie teploty. Na displeji sa zobrazí ukazovateľ zvyškového tepla alebo teplota.

Pečenie s vypnutým osvetlením

Počas pečenia vypnite osvetlenie. Zapnite ho iba v prípade potreby.

Ventilátor horúceho vzduchu

Funkcia určená na úsporu energie počas pečenia.

Keď používate túto funkciu, osvetlenie sa po 30 sekundách automaticky vypne. Osvetlenie môžete opäť zapnúť, ale tento úkon zníži očakávanú úsporu energie.

Pohotovostný režim

Po 2 minútach sa displej prepne do pohotovostného režimu.

14. OCHRANA ŽIVOTNÉHO PROSTREDIA

Materiály označené symbolom  odovzdajte na recykláciu. Obal hodte do príslušných kontajnerov na recykláciu. Chráňte životné prostredie a zdravie ľudí a recyklujte odpad z elektrických a elektronických spotrebičov. Nelikvidujte spotrebiče označené symbolom

 spolu s odpadom z domácnosti. Výrobok odovzdajte v miestnom recyklačnom zariadení alebo sa obráťte na obecný alebo mestský úrad.

