

SIEMENS

Fully automatic espresso machine

EQ.500 integral
TQ5.....

en Information for Use
fr Manuel d'utilisation
nl Gebruikershandleiding
pl Instrukcja obsługi
cs Návod k obsluze
ru Руководство пользователя
de Gebrauchsanleitung



Register your product on My Siemens and discover exclusive services and offers.
siemens-home.bsh-group.com/welcome

The future moving in.

Siemens Home Appliances

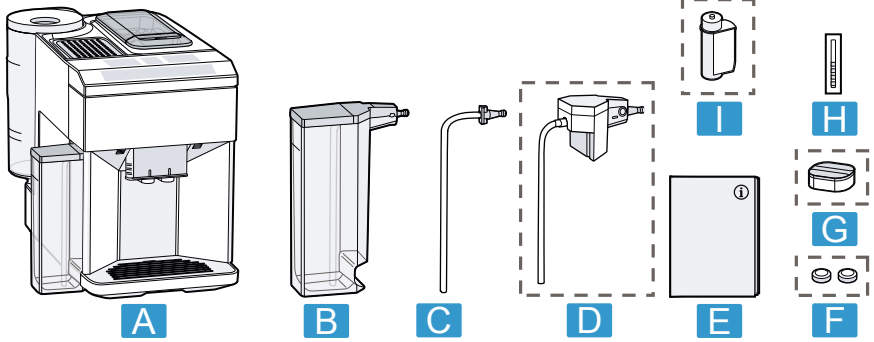

1

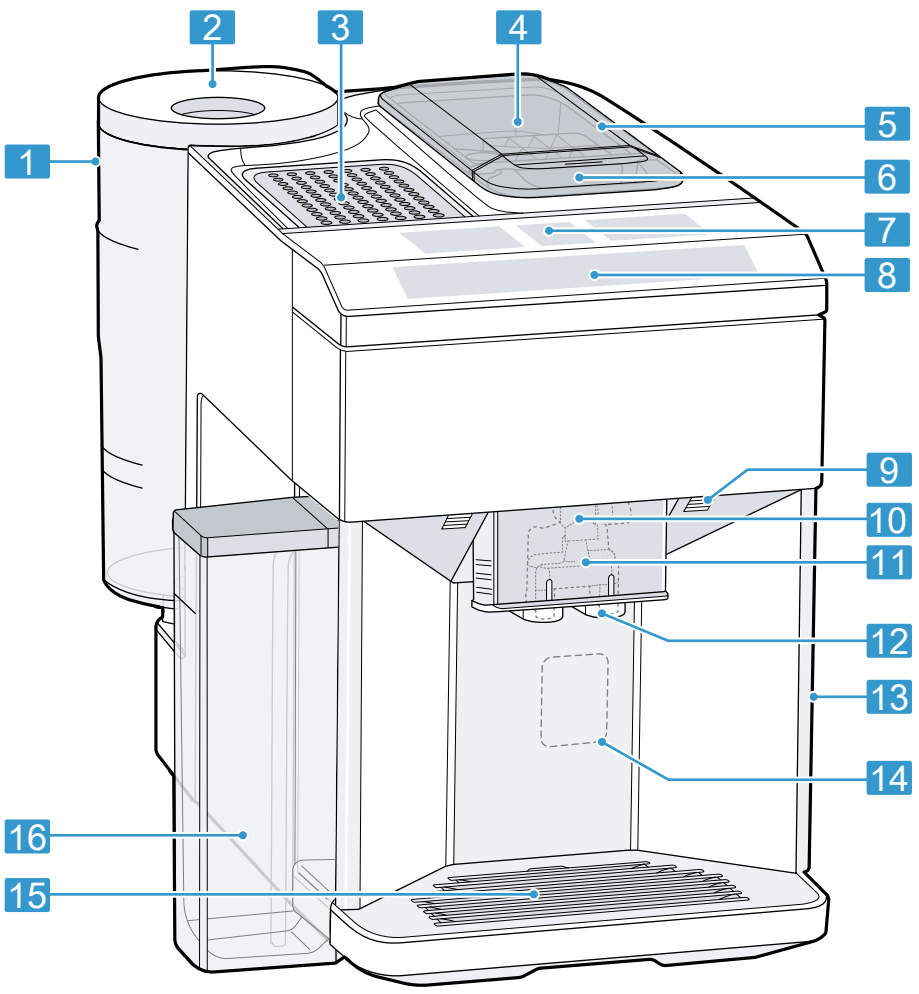

2

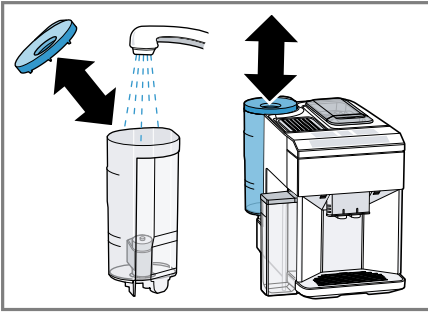

3

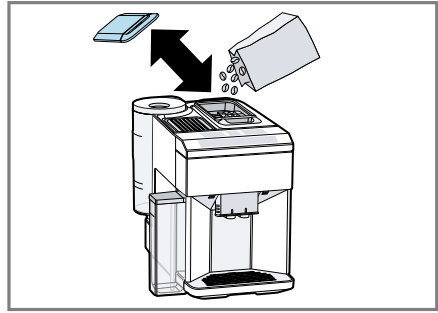

4

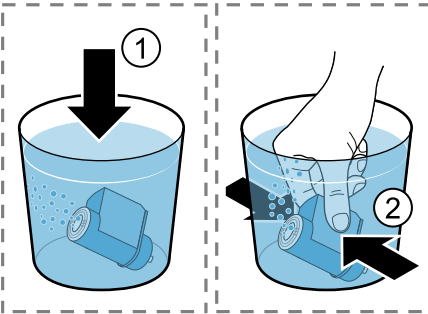

5

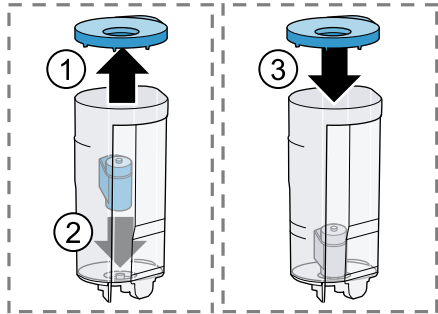

6

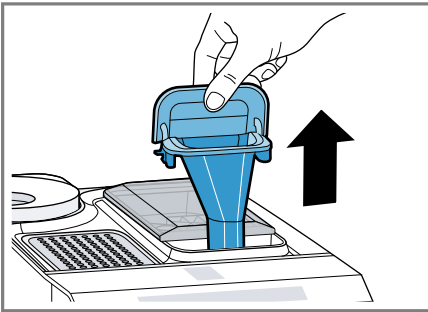

7

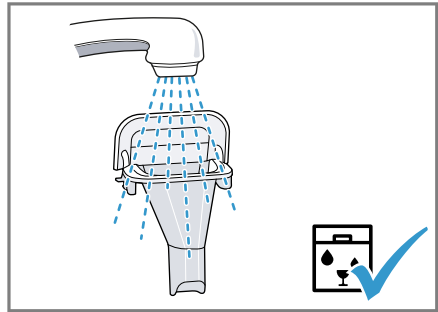

8

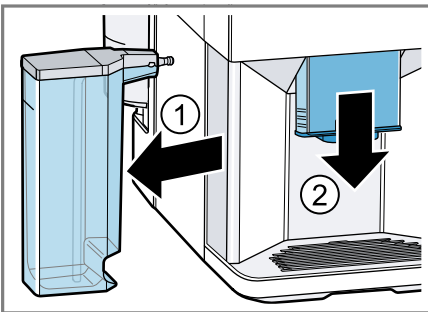

9

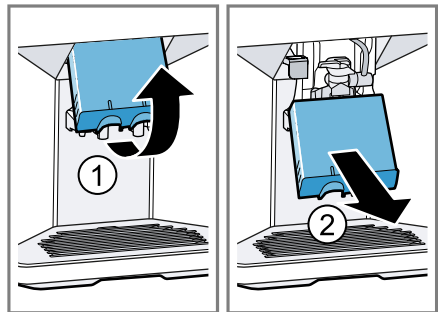

10

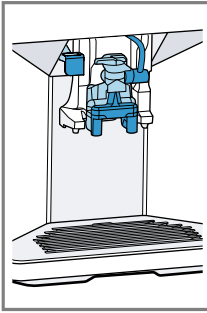

11

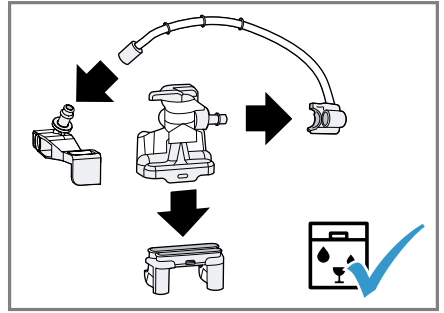
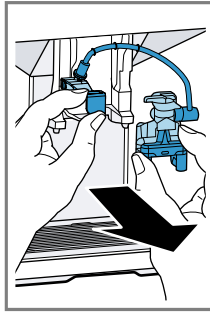

12

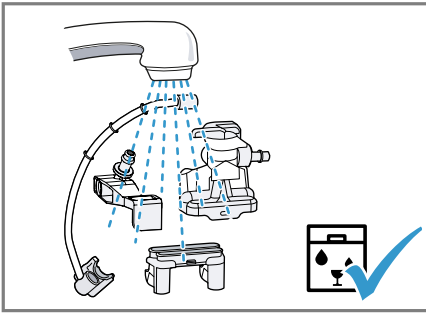

13

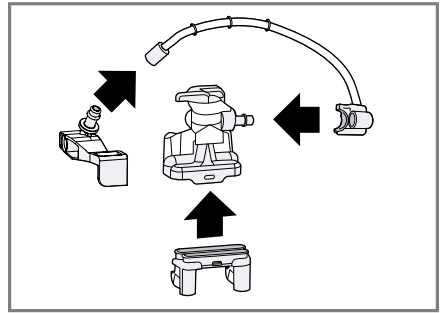

14

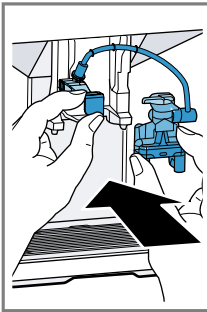

15

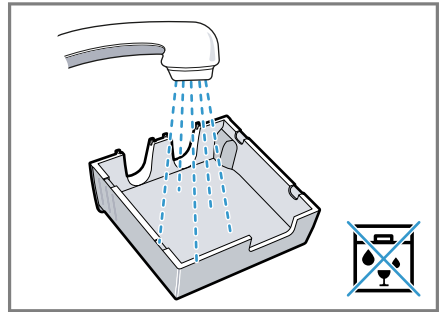
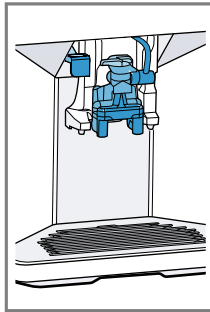

16

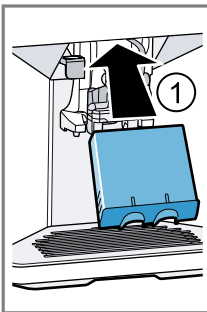

17

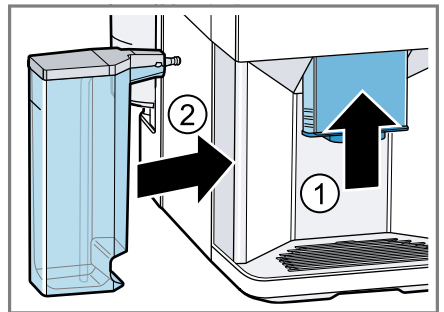
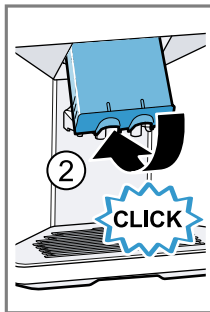

18

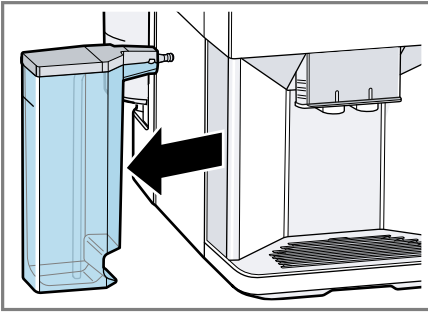

19

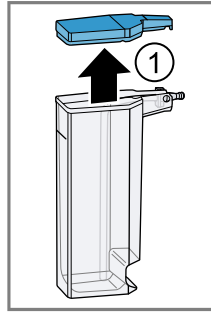

20

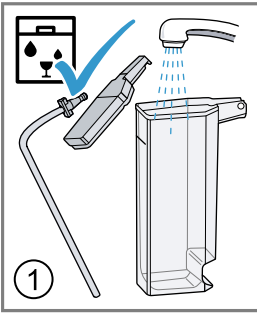
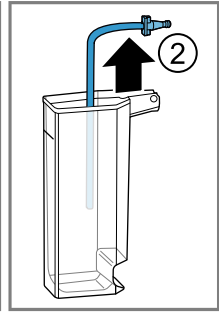

21

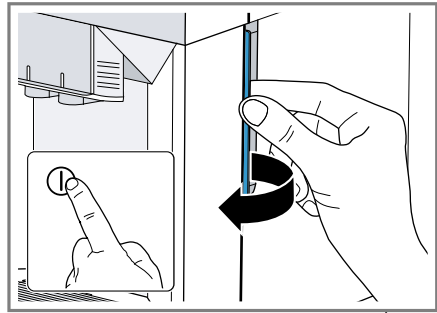
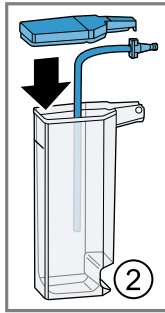

22

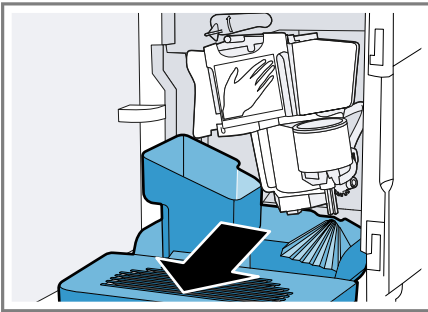

23

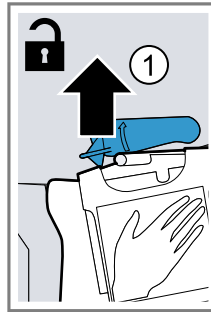

24

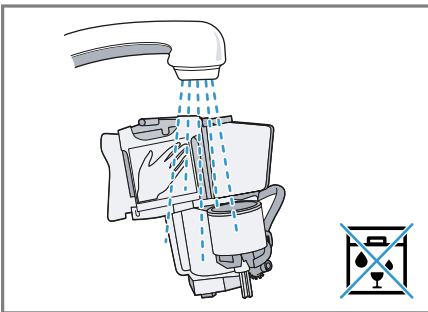
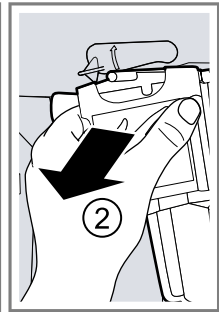

25

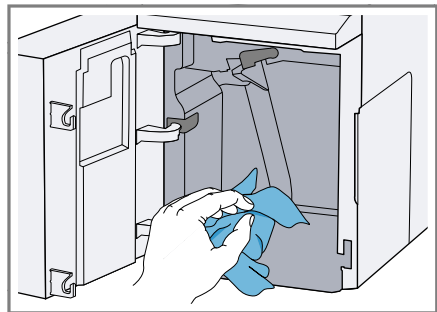

26

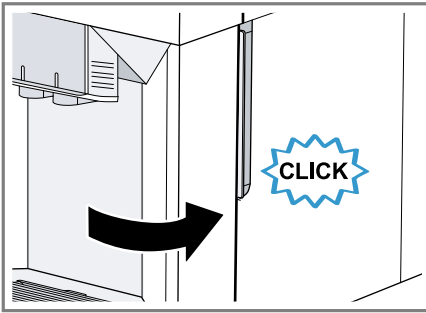
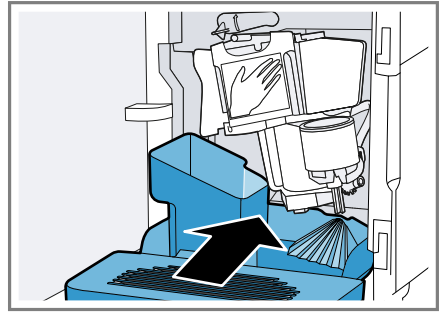
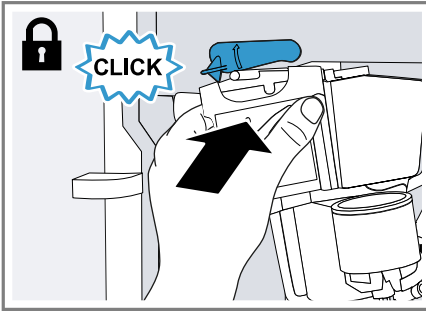

Further information and explanations are available online:



Table of contents

1 Safety	9	8 Basic operation	18
1.1 General information.....	9	8.1 Switching the appliance on or off	18
1.2 Intended use.....	9	8.2 Dispensing drinks.....	18
1.3 Restriction on user group.....	9	8.3 Dispensing a coffee drink made from fresh beans.....	19
1.4 Safety information.....	10	8.4 Dispensing a coffee drink made from ground coffee	19
2 Environmental protection and saving energy.....	13	8.5 Dispensing drinks with milk froth	20
2.1 Disposing of packaging	13	8.6 Using the milk container	20
2.2 Tips for saving energy.....	13	8.7 Dispensing coffee drinks with milk froth	21
3 Installation and connection	13	8.8 Dispensing special drinks	21
3.1 Scope of delivery.....	13	8.9 Dispensing milk froth	21
3.2 Installing and connecting the appliance	13	8.10 Dispensing hot water	21
4 Familiarising yourself with your appliance.....	14	8.11 Drink settings	22
4.1 Appliance	14	8.12 Grinder	23
4.2 Controls	14	9 Childproof lock.....	23
4.3 Display.....	14	9.1 Activating the childproof lock... 23	
5 Drinks overview	15	9.2 Deactivating the childproof lock.....	23
6 Accessories.....	15	10 Cup heater¹	23
7 Before using for the first time ...	16	10.1 Activating and deactivating the cup heater ¹	24
7.1 Perform the initial start-up	16	11 Basic settings.....	24
7.2 Filling the water tank	16	11.1 Overview of the basic set- tings.....	24
7.3 Filling the bean container.....	16	11.2 Changing the basic set- tings.....	25
7.4 Setting the language	16		
7.5 Setting the water hardness	16		
7.6 Water filter	17		
7.7 General information.....	18		

¹ Depending on the appliance specifications

12 Cleaning and servicing	25
12.1 Dishwasher-safe components	25
12.2 Cleaning agent	26
12.3 Cleaning the appliance	26
12.4 Cleaning the drip tray and coffee dregs container	27
12.5 Cleaning the ground coffee compartment	27
12.6 Cleaning the milk system	27
12.7 Cleaning the milk container ...	28
12.8 Cleaning the brewing unit	28
12.9 Service programmes	28
13 Troubleshooting	30
14 Transportation, storage and disposal	36
14.1 Activate frost protection	36
14.2 Disposing of old appliance	36
15 Customer Service	36
15.1 Product number (E-Nr.) and production number (FD)	37
16 Technical specifications	37



1 Safety

Observe the following safety instructions.

1.1 General information

- Read this instruction manual carefully.
- Keep the instruction manual and the product information safe for future reference or for the next owner.
- Do not connect the appliance if it has been damaged in transit.

1.2 Intended use

Only use this appliance:

- for preparing hot drinks.
- In private households and in enclosed spaces in a domestic environment.
- Up to an altitude of max. 2000 m above sea level.

Disconnect the appliance from the power supply when:

- cleaning the appliance.

1.3 Restriction on user group

This appliance may be used by children aged 8 or over and by people who have reduced physical, sensory or mental abilities or inadequate experience and/or knowledge, provided that they are supervised or have been instructed on how to use the appliance safely and have understood the resulting dangers.

Do not let children play with the appliance.

Children must not perform cleaning or user maintenance unless they are at least 8 years old and are being supervised.

Keep children under the age of 8 years away from the appliance and power cable.

1.4 Safety information

⚠ WARNING – Risk of suffocation!

Children may put packaging material over their heads or wrap themselves up in it and suffocate.

- ▶ Keep packaging material away from children.
- ▶ Do not let children play with packaging material.

Children may breathe in or swallow small parts, causing them to suffocate.

- ▶ Keep small parts away from children.
- ▶ Do not let children play with small parts.

⚠ WARNING – Risk of electric shock!

Incorrect installation is dangerous.

- ▶ Connect and operate the appliance only in accordance with the specifications on the rating plate.
- ▶ Connect the appliance to a power supply with alternating current only via a properly installed socket with earthing.
- ▶ The protective conductor system of the domestic electrical installation must be properly installed.

If the appliance or the power cord is damaged, this is dangerous.

- ▶ Never operate a damaged appliance.
- ▶ Never operate an appliance with a cracked or fractured surface.
- ▶ Never pull on the power cord to unplug the appliance. Always unplug the appliance at the mains.
- ▶ If the appliance or the power cord is damaged, immediately unplug the power cord or switch off the fuse in the fuse box.
- ▶ Call customer services. → *Page 36*

Incorrect repairs are dangerous.

- ▶ Repairs to the appliance should only be carried out by trained specialist staff.
- ▶ Only use genuine spare parts when repairing the appliance.
- ▶ If the power cord of this appliance is damaged, it must be replaced by the manufacturer, the manufacturer's Customer Service or a similarly qualified person in order to prevent any risk.

An ingress of moisture can cause an electric shock.

- ▶ Never immerse the appliance or the power cord in water.

- ▶ Liquids must not be spilled on the appliance plug connection.
- ▶ Only use the appliance in enclosed spaces.
- ▶ Never expose the appliance to intense heat or humidity.
- ▶ Do not use steam- or high-pressure cleaners to clean the appliance.

⚠ WARNING – Risk of fire!

The appliance will become hot.

- ▶ Ventilate the appliance adequately.
- ▶ Never operate the appliance in a cupboard.

It is dangerous to use an extended power cord and non-approved adapters.

- ▶ Do not use extension cables or multiple socket strips.
- ▶ Only use adapters and power cords approved by the manufacturer.
- ▶ If the power cord is too short and a longer one is not available, please contact an electrician to have the domestic installation adapted.

⚠ WARNING – Risk of burns!

Some parts of the appliance become very hot.

- ▶ Never touch hot appliance parts.
- ▶ Allow hot appliance parts to cool down before touching.

⚠ WARNING – Risk of scalding!

Freshly prepared drinks are very hot.

- ▶ Leave drinks to cool down if necessary.
- ▶ Do not let escaping liquids or steam come into contact with your skin.

⚠ WARNING – Risk of injury!

Improper use of the appliance may endanger the user.

- ▶ To avoid injuries, only use the appliance for its intended purpose.

Trapped fingers when closing the appliance door.

- ▶ Be careful of your fingers when closing the appliance door.

The grinder rotates.

- ▶ Never reach into the grinder.

⚠ WARNING – Danger: Magnetism!

The appliance contains permanent magnets. These may affect electronic implants, e.g. pacemakers or insulin pumps.

- ▶ People with electronic implants must stand at least 10 cm away from the appliance.
- ▶ This minimum distance of 10 cm must also be observed for the water tank when removed.

⚠ WARNING – Risk of harm to health!

Soiling on the appliance may be harmful to health.

- ▶ To ensure hygiene, follow the cleaning instructions for the appliance.

2 Environmental protection and saving energy

2.1 Disposing of packaging

The packaging materials are environmentally compatible and can be recycled.

- ▶ Sort the individual components by type and dispose of them separately.

2.2 Tips for saving energy

If you follow these instructions, your appliance will use less power.

Set the interval for automatic switch-off to the smallest value.

- ✓ If the appliance is not being used, it will switch itself off earlier.
→ "Basic settings", Page 24

Do not interrupt the dispensing process prematurely.

- ✓ The amount of water or milk that is heated is used optimally.

Descale the appliance regularly.

- ✓ Limescale deposits increase the appliance's energy consumption.

3 Installation and connection

3.1 Scope of delivery

After unpacking all parts, check for any damage in transit and completeness of the delivery.

Note: Different accessories are enclosed depending on the appliance model. This accessory is shown in a frame with a dashed line.

→ Fig. 1

A	Fully automatic coffee machine
B	Milk container
C	Milk tube
D	Adapter for milk containers ¹
E	User manual
F	Cleaning tablet ¹
G	Descaling tablet ¹
H	Water hardness testing strip
I	Water filter ¹

¹ Depending on the appliance specifications

3.2 Installing and connecting the appliance

ATTENTION!

Risk of damage to the appliance. If the appliance is not started up correctly, it may be damaged.

- ▶ Use the appliance in frost-free rooms only.
- ▶ If the appliance has been transported or stored below 0 °C, wait 3 hours at room temperature before starting it up.
- ▶ After plugging in, always wait approx. 5 seconds.

1. Remove the protective film.
2. Place the appliance on a level, water-resistant surface that is capable of bearing its weight.
3. Using the mains plug, connect the appliance to an earthed socket that has been correctly installed.

4 Familiarising yourself with your appliance

4.1 Appliance

You can find an overview of the parts of your appliance here.

Note: Individual details and colours may differ, depending on the appliance model.









→ Fig. 2

1	Water tank
2	Cover for water tank
3	Cup heater ¹
4	Aroma lid
5	Bean container
6	Ground coffee compartment
7	Display
8	Control panel
9	Cup lighting ¹
10	Cover
11	Milk system
12	Outlet system
13	Brewing chamber door
14	Rating plate
15	Drip tray
16	Milk container

¹ Depending on the appliance specifications

4.2 Controls

Here you can find an overview of the symbols on your appliance. Press the symbols to make a selection, start the dispensing process or make/adjust a setting.

Symbol	Explanation
	Switch the appliance on or off.
menu 	Open or exit the menu. Note: The menu buttons are only visible when the menu is open.
	Navigate up in the menu.
	Navigate down in the menu.
ok	Confirm in the menu or save.
	Go back in the menu.
	Dispense two cups.
	Select the coffee strength.
ml	Adjust the quantity.
	Start or stop the process.

4.3 Display





The display shows the selected drinks, settings and setting options, as well as messages about the appliance's operating status.

The display shows additional information and action steps. The information is hidden after a short period, or by pressing a button. The action steps are hidden when they have been completed.

5 Drinks overview

You can prepare a wide range of different drinks with your appliance.

Quick selection

Symbol	Designation	Explanation	Category
	Espresso	Concentrated coffee. Best served in small, thick-walled cups. Preheat cups with hot water.	→ "Dispensing a coffee drink made from fresh beans", Page 19 → "Dispensing a coffee drink made from ground coffee", Page 19
	Caffe crema	Coffee with a crema layer or large cup of coffee prepared using espresso method.	→ "Dispensing a coffee drink made from fresh beans", Page 19 → "Dispensing a coffee drink made from ground coffee", Page 19
	Cappuccino	Espresso with frothed milk. Best served in small cups.	→ "Dispensing coffee drinks with milk froth", Page 21
	LatteMacchiato	Coffee speciality with three layers: warm milk at the bottom, espresso in the middle, and milk froth on top. Best served in a glass.	→ "Dispensing coffee drinks with milk froth", Page 21
	Special drinks	Dispense other drinks.	→ "Dispensing special drinks", Page 21

6 Accessories

Use original accessories. These have been made especially for your appliance.

Accessories	Retail	Customer service
Cleaning tablets	TZ80001A TZ80001B	00312097 00312098
Descaling tablets	TZ80002A TZ80002B	00312094 00312095
Water filter	TZ70003	00575491

Accessories	Retail	Customer service
Water filter pack of 3	TZ70033A	-
Microfibre cloth	-	00460770
Care set	TZ80004A TZ80004B	00312105 00312106
Adapter for milk containers	TZ50001	17004535

7 Before using for the first time

Prepare the appliance for use.

7.1 Perform the initial start-up

1. Clean the appliance and individual parts.
2. After connecting the appliance to the power supply, configure the settings for initial start-up.

Note: The automatic display for selection of the language and water hardness only appears when the appliance is switched on for the first time.

Tip: You can change the settings at any time.

→ "Basic settings", Page 24

7.2 Filling the water tank

Fill the water tank each day with fresh, cold, non-carbonated water.

- ▶ Follow the illustrated instructions at the beginning of the manual.
→ Fig. 3

7.3 Filling the bean container



ATTENTION!

Unsuitable beans can block up the grinder.

- ▶ Only use pure, roasted bean mixes that are suitable for use in fully automatic coffee or espresso machines.

- ▶ Do not use glazed coffee beans.
- ▶ Do not use caramelised coffee beans.
- ▶ Do not use coffee beans that have been treated with additives containing sugar.
- ▶ Do not add ground coffee.
- ▶ Follow the illustrated instructions at the beginning of the manual.
→ Fig. 4

7.4 Setting the language

1. Press  to switch on the appliance.
✓ The display will show the language that is preset.
2. Press  or  until the display shows the desired language.
3. Press **ok**.

Tip: You can change the language at any time.

→ "Overview of the basic settings", Page 24

7.5 Setting the water hardness

It is important to set the water hardness correctly so that your appliance indicates in good time that it needs descaling. You can use the enclosed test strip to check the water hardness or ask your local water company.

1. Briefly dip the test strip in fresh tap water.

2. Allow the water to drip off the test strip.
- ✓ The test strip will indicate the water hardness after 1 minute.
3. If a water softening system is installed in your house, select "Softening system".
4. Press \wedge or \vee until the display shows the required water hardness.

The table shows allocation of the levels to the different degrees of water hardness:

Level	German degrees in °dH	Total hardness in mmol/l
1	1-7	< 1.3
2	8-14	1.3-2.5
3	15-21	2.5-3.8
4 ¹	22-30	> 3.8

¹ Factory setting

5. Press **ok**.
6. Check whether the water tank has been filled.
7. Check whether the bean container has been filled.
8. Press **ok**.
- ✓ The appliance is rinsed.

7.6 Water filter

You can use a water filter to minimise limescale deposits and reduce impurities in the water.

Inserting and activating the water filter

ATTENTION!

Possible damage to the appliance due to limescale build-up.

- ▶ Change the water filter in good time.
- ▶ Change the water filter after 2 months at the latest.

- ▶ Observe the display messages.

Note: If "Replace water filter" is shown on the display, replace the water filter.

If you are not inserting a new filter, select "No filter" and follow the instructions on the display.

1. Immerse the water filter in a glass of water and press the sides together lightly until no more air bubbles rise to the surface.
→ Fig. 5
2. Press **menu**.
3. Use \vee or \wedge to select "Water filter" and press **ok**.
4. Use \vee or \wedge to select "New filter" or "Replace water filter" and press **ok**.
5. **Note:** If you are not inserting a new filter, select "No filter" in the menu settings.

Press the water filter firmly into the water tank.

→ Fig. 6

6. Fill the water tank up to the "max" mark and press **ok**.
7. Remove the milk container on the left of the appliance.
8. Place a container with a capacity of 1 litre under the outlet system and press **ok**.
- ✓ The filter will be rinsed and the following message displayed: "Rinsing complete".
- ✓ The appliance is ready to use.

Tips

- You should also change your water filter for reasons of hygiene.
- With a water filter you need to descale your appliance less frequently.

en operation

- If your appliance has not been used for a long time, for example if you were on holiday, you should rinse the water filter before use by dispensing a cup of hot water.
- The water filter can be purchased from retailers or customer service.
→ "Accessories", Page 15

7.7 General information

Please bear this information in mind so that you can get the best out of your appliance.

Notes

- The appliance has been programmed at the factory with standard settings for optimum operation.
- The grinder has been factory-set for optimum operation. If coffee is only dispensed drop by drop or is too thin and with too little crema, you can adjust the grinding level when the grinder is running.
→ "Adjusting the grinding level", Page 23
- During operation water droplets may form at the ventilation slits and on the lid of the tablet compartment.
- If you do not perform any actions on the appliance for a certain period, it will switch off automatically. You can change the duration in the basic settings.
- For technical reasons steam can escape from the appliance.

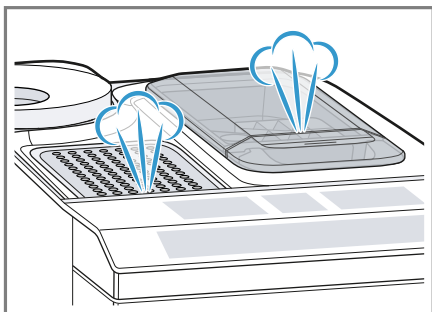

- The first beverage will not yet have its full aroma if:
 - You are using the appliance for the first time.
 - You have run a service programme.
 - You have not used the appliance for a long time.

Do not drink the beverage.

Tip: You will get a stable, fine-pored crema after you have started up your appliance and dispensed a few cups.

8 Basic operation

8.1 Switching the appliance on or off

- ▶ Switch the appliance on or off with .

When the appliance switches on, the display shows the Siemens logo. When the appliance is switched on or off, it will rinse itself automatically. When switched off, the appliance will emit steam into the tray for cleaning. During the rinsing process, the display shows a drop. If the appliance is still warm when switched on, or if no drink was dispensed before it was switched off, the appliance doesn't rinse itself.

8.2 Dispensing drinks

Find out how to prepare a drink of your choice.

 **WARNING**
Risk of scalding!

Freshly prepared drinks are very hot.

- ▶ Leave drinks to cool down if necessary.

- ▶ Do not let escaping liquids or steam come into contact with your skin.

Tips

- You can directly select the drink you want using the quick-selection buttons. The display shows you the drink and the current settings.
- Your appliance has other drinks besides the ones that you can obtain via the quick-selection buttons.
→ *"Dispensing special drinks", Page 21*
- You can adapt your drink to your personal taste.
→ *"Drink settings", Page 22*

Notes

- If you do not change any settings for approx. 5 seconds, the appliance will exit settings mode. The settings will be automatically saved.
- With a number of settings your coffee is prepared in several steps. Wait until the process is fully completed.

8.3 Dispensing a coffee drink made from fresh beans

1. Place your pre-warmed cup under the outlet system.
2. Press the drinks symbol for a coffee drink without milk.
- ✓ The display will show the drink and your current settings.
→ *"Drink settings", Page 22*
3. Change the settings where necessary:
 - Use **ml** to adjust the amount.
→ *"Adjusting the amount", Page 22*
 - Use **Ø** to adjust the coffee strength.
→ *"Adjusting the coffee strength", Page 22*

4. Press **start stop**.

The coffee beans are freshly ground for each brewing process.

- ✓ The coffee is brewed and then dispensed into the cup.

Tips

- You can press **start stop** to stop the dispensing process prematurely.
- Find out how to make coffee drinks with milk.
→ *"Dispensing drinks with milk froth", Page 20*

8.4 Dispensing a coffee drink made from ground coffee

ATTENTION!

The ground coffee compartment can become blocked.

- ▶ Do not use coffee beans.
- ▶ Do not use instant coffee.
- ▶ Use a soft brush to gently direct the ground coffee residue into the shaft.

Note

When using ground coffee, the following selections are not available:

- Two cups at once
 - Coffee strength
 - "doubleshot"
1. Place your pre-warmed cup under the outlet system.
 2. Press the symbol for your desired drink.
 3. Press **Ø** repeatedly until the display shows "Gr. coffee".
 4. Open the ground coffee compartment.
 5. Add a maximum of 2 level teaspoons of ground coffee, max. 12 g.
 6. Close the ground coffee compartment.

en operation

7. Press ^{start}
_{stop}.

- ✓ The coffee is brewed and then dispensed into the cup.

Tips

- You can press ^{start}
_{stop} to stop the dispensing process prematurely.
- If you would like another drink with ground coffee, repeat the process.
- Always add the ground coffee just before making the drink.

8.5 Dispensing drinks with milk froth

You can use your appliance to dispense coffee drinks with milk froth.

WARNING **Risk of burns!**

The milk system can become extremely hot.

- ▶ Never touch the milk system when it is hot.
- ▶ Allow the hot milk system to cool down before touching it.

ATTENTION!

Milk residues can dry on surfaces and are difficult to remove.

- ▶ Clean the milk system after every use.

Tips

- You can also use plant-based alternatives to milk, e.g. soya milk.
- The quality of the milk froth depends on the type of milk or plant-based alternative used.

8.6 Using the milk container

The milk container has been specially developed for this appliance. Only use the milk container in the home and for storing milk in the refrigerator.

Note

Only connect the milk container when the milk system is installed in the outlet system with the adapter and tube.

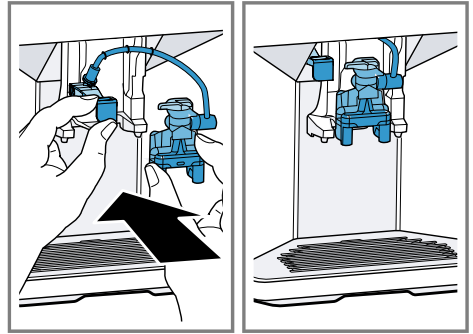

1. Open the lid.
 2. Add the milk.
 3. Close the lid.
 4. Insert the milk container on the left of the appliance.
- ✓ The milk container will click into place.

Tip

Fold open the lid of the milk container, so more milk can be poured in while the drink is being dispensed.

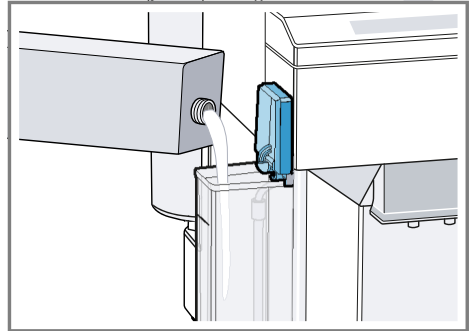



8.7 Dispensing coffee drinks with milk froth

Requirements

- The milk container has been connected.
 - The milk container has been filled with sufficient milk.
1. Place your pre-warmed cup under the outlet system.
 2. Press the symbol for a coffee drink with milk.
- ✓ The display will show the drink and your current settings.
→ *"Drink settings", Page 22*
3. Change the settings where necessary:
 - Use **ml** to adjust the amount.
→ *"Adjusting the amount", Page 22*
 - Use \emptyset to adjust the coffee strength.
→ *"Adjusting the coffee strength", Page 22*
 - Use the ground coffee compartment.
→ *"Dispensing a coffee drink made from ground coffee", Page 19*
 4. Press  and wait until the process is complete.

After preparing the drink, the milk system will automatically clean itself with a short jet of steam.

Tip: If you want to stop the dispensing process early, press . If you want to stop the dispensing process altogether, press .

8.8 Dispensing special drinks

Your appliance has other drinks besides the ones that you can obtain via the quick-selection buttons.

- ▶ Press  several times.
→ *"Drinks overview", Page 15*



8.9 Dispensing milk froth

WARNING **Risk of burns!**

The milk system can become extremely hot.

- ▶ Never touch the milk system when it is hot.
- ▶ Allow the hot milk system to cool down before touching it.

Requirements

- The milk container has been connected.
 - The milk container has been filled with sufficient milk.
1. Place your pre-warmed cup under the outlet system.
 2. Press  repeatedly until the display shows "Milk froth".
 3. Change the setting if necessary:
 - Use **ml** to adjust the amount.
→ *"Adjusting the amount", Page 22*
 4. Press .
- ✓ The milk froth will run out of the outlet system.
5. Press  to stop the dispensing process.

8.10 Dispensing hot water

WARNING **Risk of burns!**



The milk system can become extremely hot.

- ▶ Never touch the milk system when it is hot.
- ▶ Allow the hot milk system to cool down before touching it.

Note: If the milk system has not been cleaned, small amounts of milk may be dispensed with the water.

Requirement: The milk system has been cleaned. .

en operation

1. Place your pre-warmed cup under the outlet system.
2. Press  repeatedly until the display shows "Hot water".
3. Change the setting if necessary:
 - Use **ml** to adjust the amount.
→ *"Adjusting the amount", Page 22*
4. Press .
- ✓ Hot water will run out of the outlet system.
5. Press  to stop the dispensing process.

8.11 Drink settings

Prepare a drink according to your taste.

Adjusting the coffee strength

1. Press the symbol for your desired drink.
2. To select the strength of the coffee, press .

You can select the following coffee strengths:

- "mild"
- "regular"
- "strong"
- "very strong"
- "doubleshot"

Note: The setting "doubleshot" is not available for every drink and drink volume.

Tip: For a strong taste of coffee, select a high coffee strength when setting a large capacity.

Selecting ground coffee

1. Press the symbol for your desired drink.
2. Press  repeatedly until the display shows "Gr. coffee".
→ *"Dispensing a coffee drink made from ground coffee", Page 19*

AromaDouble Shot

You can make your coffee extra strong by using the setting "doubleshot".

The longer coffee is brewed, the more bitter substances and undesirable aromas are released. These bitter substances and undesirable aromas affect the taste and digestibility of the coffee. To ensure that only pleasant-tasting and easily digestible aromatic substances are released, fresh coffee beans are ground and brewed when half the quantity has been prepared.

Note: The setting "doubleshot" is not available for every drink and drink volume.

Adjusting the amount

1. Press the symbol for your desired drink.
2. Press **ml** repeatedly until the desired volume is shown on the display.



Dispensing two cups at once

Depending on the appliance model, you can make two cups at the same time for certain drinks.

Note

The "Double cup" function is not available for the following selections:

- "Gr. coffee"
- "doubleshot"
- Volume smaller than 35 ml

1. Press the symbol for your desired drink.
2. Press .
- ✓ The setting is shown on the display.
3. Place two cups on the left and right under the outlet system.
4. Press .

The drink is prepared in 2 steps.
The beans are ground in 2 grinding operations.

- ✓ The drink is brewed and then runs into the cup.
- 5. Wait until the process is completed.

8.12 Grinder

Your appliance has an adjustable grinder, which you can use to customise the grinding level of your coffee beans.

Adjusting the grinding level

Set the desired grinding level while the coffee beans are being ground.

WARNING **Risk of injury!**

The grinder rotates.

- ▶ Never reach into the grinder.

ATTENTION!

Risk of damage to the grinder. The grinder may be damaged if the grinding level is not set properly.

- ▶ Only set the grinding level when the grinder is running.
- ▶ Select the grinding level using the rotary selector step by step.

Grinding level	Setting
Fine grinding level for dark-roasted beans.	Turn rotary selector anticlockwise.
Coarse grinding level for light-roasted beans.	Turn rotary selector clockwise.



Grinding level Setting



The grinding level setting only takes effect after the second cup.

Tip: If the coffee is only dispensed drop by drop, set a coarser grinding level.

If the coffee is too thin with too little crema, set a finer grinding level.

9 Childproof lock

You can lock the appliance, to protect children against scalding and burns.

9.1 Activating the childproof lock

Requirement: The appliance is switched on.

- ▶ Press and hold **ml** for at least 3 seconds.
- ✓ The following message will be displayed: "Child lock active. To deactivate press "ml" for 3 sec".

9.2 Deactivating the childproof lock

- ▶ Press and hold **ml** for at least 3 seconds.
- ✓ The childproof lock is deactivated.

10 Cup heater¹

You can use the cup heater to pre-heat your cups.

¹ Depending on the appliance specifications

10.1 Activating and deactivating the cup heater¹

WARNING

Risk of burns!

The cup heater¹ can become very hot.

- ▶ Never touch the cup heater¹ while hot.

- ▶ Allow the hot cup heater¹ to cool down before touching it.

Tip: Place the cups with their base on the cup heater to warm them to optimum effect¹.

- ▶ You can activate or deactivate the cup heater¹ in the basic settings.

11 Basic settings

You can configure the basic settings for your appliance to meet your needs and call up additional functions.

11.1 Overview of the basic settings

Setting	Selection	Description
Cleaning and care	Milk system Descalc Clean calc'nClean	Start service programme. → "Service programmes", Page 28
Cup warmer ¹	Cup warmer off ² Cup warmer on	Switch cup heater on or off. → "Cup heater", Page 23
Water filter	New filter No filter	Set use of the water filter.
Coffee temp.	normal high max.	Set the temperature for coffee drinks. Note: The setting is effective for all preparation types.
Languages	See options on the appliance.	Set menu language. Changes are immediately displayed.

¹ Depending on the appliance specifications







² Factory setting (may vary according to model)

¹ Depending on the appliance specifications

Setting	Selection	Description
Autom. switch-off	See options on the appliance.	Set how long the appliance should wait after preparing the last drink before automatically switching itself off.
Water hardness	1 (soft) 2 (medium) 3 (hard) 4 (very hard) ² Water-softening system	Set the appliance to the local water hardness. → "Setting the water hardness", Page 16
Key tones	Key tones on ² Key tones off	Switch the button tones on or off.
Factory settings	Full reset? Continue: OK Cancel: ←	Restore settings to the factory settings. Note: All individual settings will be deleted and reset to the factory settings.

¹ Depending on the appliance specifications
² Factory setting (may vary according to model)

11.2 Changing the basic settings

1. Press menu .
2. Use  or  to select the desired basic setting and press **ok**.
✓ The display will show the setting options and the navigation symbols will light up. The display indicates the current setting.
3. Use  or  to make the desired selection and press **ok**.
✓ The setting is now saved.
4. Use  to go back.
5. Press menu  to exit the menu.

12 Cleaning and servicing

To keep your appliance working efficiently for a long time, it is important to clean and maintain it carefully.

12.1 Dishwasher-safe components

Find out here which components can be put in the dishwasher.

ATTENTION!

Some components are sensitive to heat and may be damaged if they are cleaned in a dishwasher.

- ▶ Follow the operating instructions of the dishwasher.
- ▶ Only clean dishwasher-safe components in the dishwasher.
- ▶ Only use programmes that do not heat the components above 60 °C.

Dishwasher-safe

- Drip plate
- Drip grate
- Coffee dregs container
- Mechanical fill level indicator
- Milk system with adapter
- Ground coffee compartment with hinged lid
- Milk container with lid



Not dishwasher-safe

- Drip tray
- Water tank
- Water tank lid
- Aroma lid
- Brewing unit
- Beverage dispenser cover

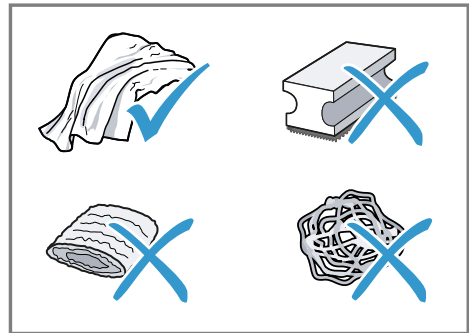

12.2 Cleaning agent

Only use suitable cleaning agents.

ATTENTION!

Unsuitable cleaning products may damage the surfaces of the appliance.

- ▶ Do not use harsh or abrasive detergents.
- ▶ Do not use cleaning agents containing alcohol or spirits.
- ▶ Do not use hard scouring pads or cleaning sponges.

Unsuitable cleaning agents and descalers may damage the appliance.

- ▶ Do not use pure citric acid, vinegar or any vinegar-based agents to descale the appliance.
- ▶ Do not use descaling agent with phosphoric acid.
- ▶ Only use cleaning tablets and descaling tablets that have been specially developed for the appliance.
→ "Accessories", Page 15

Tips

- Wash new sponge cloths thoroughly to remove any salt adhering to them. Salt can cause rust film to develop on stainless steel surfaces.
- Always remove any residues of limescale, coffee, milk and cleaning/descaling solutions immediately to prevent corrosion.

12.3 Cleaning the appliance

WARNING **Risk of electric shock!**

An ingress of moisture can cause an electric shock.

- ▶ Never immerse the appliance or the power cord in water.
- ▶ Liquids must not be spilled on the appliance plug connection.
- ▶ Do not use steam- or high-pressure cleaners to clean the appliance.

WARNING **Risk of burns!**

Some parts of the appliance become very hot.

- ▶ Never touch hot appliance parts.
- ▶ Allow hot appliance parts to cool down before touching.

1. Disconnect the appliance from the mains power supply.

2. Clean the housing, the high-gloss surfaces and the control panel with a microfibre cloth.
→ "Accessories", Page 15
3. Clean the outlet system with a soft, damp cloth after beverages have been dispensed.
4. Rinse the water tank with fresh, clean water.
5. If the appliance has not been used for a long time, e.g. after a holiday, clean the entire appliance, including moving parts such as the brewing unit or water tank.

Note: The appliance will rinse itself automatically if you switch it on when it is cold or switch it off after it has dispensed coffee. The system is therefore self-cleaning.

12.4 Cleaning the drip tray and coffee dregs container

Clean and empty the drip tray and coffee dregs container every day to prevent deposits.

1. Open the door.
2. Pull the drip tray and the coffee dregs container forwards and out.
3. Remove and clean the drip plate.
4. Empty and clean the drip tray and coffee dregs container.
5. Clean the appliance interior and the drip tray holder.
6. **Tip**

If you press both brackets in, you can then remove the mechanical fill level indicator more easily.

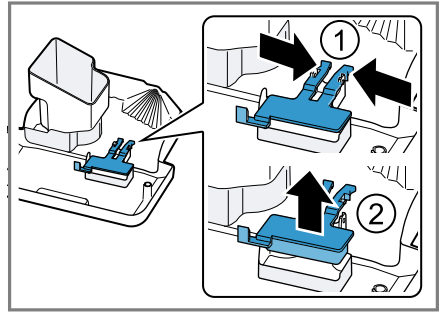

Remove the mechanical fill level indicator and clean with a damp cloth.

7. Assemble the drip tray, drip plate, coffee dregs container and mechanical fill level indicator and insert in the appliance.
8. Close the door.

12.5 Cleaning the ground coffee compartment

Tip: You can clean the ground coffee compartment in the dishwasher.

1. Pull out the ground coffee compartment by the open lid.
→ Fig. 7
2. Clean the ground coffee compartment with washing-up liquid.
→ Fig. 8
3. Dry the ground coffee compartment and insert it into the appliance.

12.6 Cleaning the milk system

Clean the milk system regularly. Follow the illustrated instructions at the beginning of the manual.

⚠ WARNING
Risk of burns!

The milk system can become extremely hot.

- ▶ Never touch the milk system when it is hot.
- ▶ Allow the hot milk system to cool down before touching it.

ATTENTION!

The appliance may be damaged by improper cleaning.

- ▶ Do not put the cover of the outlet system in the dishwasher.

→ Fig. 9 - 18

12.7 Cleaning the milk container

Clean the milk container regularly for hygiene reasons. You can clean the milk container in the dishwasher. Follow the illustrated instructions at the beginning of this manual.

→ Fig. 19 - 21

Tip

Press the adapter piece firmly into the holder in the milk container.

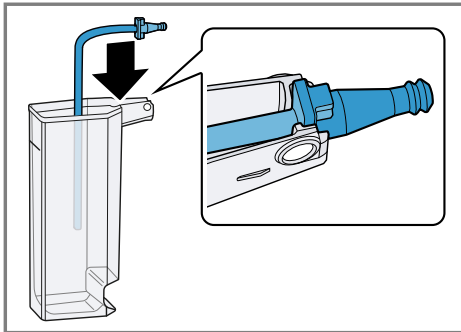

12.8 Cleaning the brewing unit

In addition to automatic rinsing, also remove and clean the brewing unit regularly. Follow the illustrated instructions at the beginning of the manual.

⚠ WARNING
Risk of burns!

Some parts of the appliance become very hot.

- ▶ Never touch hot appliance parts.
- ▶ Allow hot appliance parts to cool down before touching.

ATTENTION!

The appliance may be damaged by improper cleaning.

- ▶ Do not use washing-up liquid.
- ▶ Do not use cleaning agents containing vinegar or acids.
- ▶ Do not clean in the dishwasher.

→ Fig. 22 - 29

Note: The door can only be closed if the brewing unit and drip tray are inserted correctly.

12.9 Service programmes

After certain time intervals, your appliance will recommend that you use the service programmes. Use the service programmes to clean your appliance thoroughly.

ATTENTION!

Improper cleaning and descaling or a delay in doing so may damage the appliance.

- ▶ Immediately perform the descaling process in accordance with the instructions.
- ▶ Only put cleaning tablets in the ground coffee compartment.

- ▶ Do not put descaling tablets or other products in the ground coffee compartment.

Notes

- The display indicates the progress of the descaling or cleaning process.
- If your appliance is not descaled in good time, the display will show the following message: "Descaling overdue. Appliance is locked. Please press menu for 3 sec."
- If your appliance has been locked, you can only operate it again once the descaling process has been carried out.
- If you accidentally interrupt the service programme, you must reset it. → *"Resetting service programmes", Page 29*

Tips





- If you use a water filter, this will prolong the time until you have to run a service programme.
- You can combine "Descale" and "Clean" using the "calc'nClean" service programme.
- Clean your appliance with a soft, damp cloth immediately after a service programme to remove any descaling solution residues and prevent corrosion.

Using the service programmes

Notes

- If you are using the service programme "Rinse milk system", clean and connect the milk container.
- If you are using the service programme "Cleaning and care", clean the brewing unit beforehand. → *"Cleaning the brewing unit", Page 28*

- If you are using the service programmes "Descale" or "calc'nClean", first clean the brewing unit and prepare the descaling solution.

1. Press **menu** .
 2. Use  and  to select "Cleaning and care" and press **ok**.
 3. Use  and  to select the required programme and press **ok**, e.g. "Descale".
- ✓ The display will guide you through the programme.

Preparing descaling solution

1. Fill a container with 0.5 l lukewarm water.
2. Add a Siemens descaling tablet to the water and stir until the tablet is fully dissolved.

Resetting service programmes

Perform the following steps if a service programme is interrupted, e.g. due to a power failure.

1. Rinse out the water tank.
 2. Fill the water tank with fresh, non-carbonated water up to the "max" marking.
 3. Press **ok**.
- ✓ The appliance will rinse itself for approx. 2 minutes.
4. Empty and clean the drip tray.
 5. Insert the drip tray and close the door.
 6. Restart the service programme.

13 Troubleshooting

You can rectify minor faults on your appliance yourself. Read the troubleshooting information before contacting after-sales service. This will avoid unnecessary costs.

WARNING

Risk of electric shock!

Incorrect repairs are dangerous.

- ▶ Repairs to the appliance should only be carried out by trained specialist staff.
- ▶ Only use genuine spare parts when repairing the appliance.
- ▶ If the power cord of this appliance is damaged, it must be replaced by the manufacturer, the manufacturer's Customer Service or a similarly qualified person in order to prevent any risk.

Fault	Cause and troubleshooting
Appliance no longer responds.	Appliance has a fault. <ol style="list-style-type: none"> 1. Pull out the mains plug and wait 60 seconds. 2. Re-insert the mains plug.
Appliance only dispenses water, not coffee.	Empty bean container is not detected by the appliance. <ul style="list-style-type: none"> ▶ Pour in coffee beans.
	Coffee shaft on brewing unit is blocked. <ul style="list-style-type: none"> ▶ Clean the brewing unit.
	Beans are too oily and are not falling into the grinder. <ul style="list-style-type: none"> ▶ Gently tap the bean container. ▶ Change the coffee variety. ▶ Do not use oily beans. ▶ Clean the empty bean container with a damp cloth.
	Brewing unit is not inserted properly. <ul style="list-style-type: none"> ▶ Slide the brewing unit right back.
Appliance is not dispensing milk froth.	Milk system is soiled. <ul style="list-style-type: none"> ▶ Clean the milk system in the dishwasher.
	Milk tube not immersed in milk. <ul style="list-style-type: none"> ▶ Use more milk. ▶ Check whether the milk tube is immersed in the milk.
	Heavy build-up of limescale in the appliance. <ul style="list-style-type: none"> ▶ Descale the appliance.
No milk intake by the milk system.	The milk system is assembled incorrectly. <ul style="list-style-type: none"> ▶ Assemble the milk system correctly.

Fault	Cause and troubleshooting
No milk intake by the milk system.	<p>Order for connecting the milk container and milk system is wrong.</p> <ul style="list-style-type: none"> ▶ First insert the milk system into the outlet and then the milk container. <hr/> <p>Milk tube not immersed in milk.</p> <ul style="list-style-type: none"> ▶ Use more milk. ▶ Check whether the milk tube is immersed in the milk.
Milk froth is too cold.	<p>Milk is too cold.</p> <ul style="list-style-type: none"> ▶ Use lukewarm milk.
Appliance is not dispensing hot water.	<p>Milk system is soiled.</p> <ul style="list-style-type: none"> ▶ Clean the milk system in the dishwasher.
Milk system cannot be assembled or disassembled.	<p>Order of assembly is wrong.</p> <ul style="list-style-type: none"> ▶ First connect the milk system and then the milk container. When disassembling, you must first remove the milk container and then the milk system.
Appliance is not dispensing drinks.	<p>Air is in the water filter.</p> <ol style="list-style-type: none"> 1. Immerse the water filter in water with the opening facing upwards until no more air bubbles escape. 2. Reinsert the filter. → <i>"Inserting and activating the water filter", Page 17</i> <ul style="list-style-type: none"> ▶ Firmly press the water filter straight down into the tank connection. <hr/> <p>Residues of limescale remover are blocking the water tank.</p> <ol style="list-style-type: none"> 1. Remove the water tank. 2. Clean the water tank thoroughly.
There is dripping water on the inner floor of the appliance.	<p>Drip tray was removed too soon.</p> <ul style="list-style-type: none"> ▶ Wait a few seconds after the last drink was dispensed before removing the drip tray.
Brewing unit cannot be removed.	<p>Brewing unit is not in the removal position.</p> <ul style="list-style-type: none"> ▶ Switch the appliance back on.
Appliance cannot be operated. Change displays.	<p>Appliance is in demo mode.</p> <ol style="list-style-type: none"> 1. Remove the water tank and fill with fresh cold water. 2. Reinsert the water tank.
Grinder won't start.	<p>Appliance is too hot.</p> <ol style="list-style-type: none"> 1. Disconnect the appliance from the mains. 2. Wait 1 hour so the appliance can cool down.

Fault	Cause and troubleshooting
Grinder is not grinding any coffee beans despite full bean container.	Beans are too oily and are not falling into the grinder. <ul style="list-style-type: none"> ▶ Gently tap the bean container. ▶ Change the coffee variety. ▶ Do not use oily beans. ▶ Clean the empty bean container with a damp cloth.
Display shows "Close" despite the fact that the door is closed.	Door is not properly closed. <ul style="list-style-type: none"> ▶ Press the door firmly shut. Appliance is too hot. <ol style="list-style-type: none"> 1. Disconnect the appliance from the mains. 2. Wait 1 hour so the appliance can cool down.
Display shows "Please empty drip tray and reinsert." despite the fact that the drip tray is empty.	Appliance is switched off and does not detect emptying. <ol style="list-style-type: none"> 1. Switch the appliance on, and remove the drip tray. 2. Re-insert the drip tray. Drip tray is soiled. <ul style="list-style-type: none"> ▶ Clean the drip tray thoroughly.
Display shows "Please refill water tank" despite the water tank being full.	Water tank is wrongly inserted. <ul style="list-style-type: none"> ▶ Insert the water tank correctly. Float is stuck in the water tank. <ol style="list-style-type: none"> 1. Remove the water tank. 2. Clean the water tank thoroughly. Carbonated water is in the water tank. <ul style="list-style-type: none"> ▶ Fill the water tank with fresh tap water. New water filter was not rinsed as per instructions. <ol style="list-style-type: none"> 1. Rinse the water filter according to the instructions. → <i>"Inserting and activating the water filter", Page 17</i> 2. Place the water filter into operation. Air is in the water filter. <ol style="list-style-type: none"> 1. Immerse the water filter in water with the opening facing upwards until no more air bubbles escape. 2. Reinsert the filter. → <i>"Inserting and activating the water filter", Page 17</i> Water filter is old. <ul style="list-style-type: none"> ▶ Insert a new water filter. Limescale deposits in the water tank are blocking the system. <ol style="list-style-type: none"> 1. Clean the water tank thoroughly. 2. Start the descaling programme.

Fault	Cause and troubleshooting
Display shows "Please clean brewing unit, replace and close door."	Brewing unit is soiled. ▶ Clean the brewing unit.
	Mechanism of brewing unit is stiff. ▶ Clean the brewing unit.
	Too much ground coffee in the brewing unit. ▶ Use no more than 2 level measuring spoons of ground coffee.
Display shows "Voltage (V) incorrect."	There are problems with the power supply. ▶ Only operate the appliance at 220 - 240 V.
Display shows "Please restart appliance."	Brewing unit is heavily soiled or cannot be removed. ▶ Restart the appliance. ▶ Clean the brewing unit.
	Appliance has a fault. 1. Pull out the mains plug and wait 60 seconds. 2. Re-insert the mains plug.
Display very frequently shows "calc'nClean".	Decalcified water still contains small amounts of lime. 1. Insert a new water filter. → <i>"Inserting and activating the water filter", Page 17</i> 2. Set the corresponding water hardness. → <i>"Setting the water hardness", Page 16</i>
	Incorrect or too little descaling agent used. ▶ When descaling, only use suitable tablets.
	Service programme has not been carried out in its entirety. ▶ Reset the service programme. → <i>"Resetting service programmes", Page 29</i>
Coffee or milk froth quality varies widely.	Build-up of limescale in the appliance. ▶ Descale the appliance.
Milk froth quality varies widely.	Milk froth quality depends on the type of milk or plant-based alternative used. ▶ Optimise the result through the selection of the milk or vegetable-based drink type.
Coffee is not dispensed or has slowed to a trickle.	Grinding level is set too fine. ▶ Set a coarser grinding level. → <i>"Adjusting the grinding level", Page 23</i>
Set quantity is not reached.	Heavy build-up of limescale in the appliance. ▶ Descale the appliance.
	Air is in the water filter.

Fault	Cause and troubleshooting
<p>Coffee is not dispensed or has slowed to a trickle. Set quantity is not reached.</p>	<p>1. Immerse the water filter in water with the opening facing upwards until no more air bubbles escape. 2. Reinsert the filter. → <i>"Inserting and activating the water filter"</i>, Page 17</p>
	<p>Appliance is soiled. ▶ Clean the brewing unit. ▶ Descale and clean the appliance.</p>
	<p>Coffee strength is set too high. ▶ Reduce the strength of your coffee to e.g. "regular". → <i>"Adjusting the coffee strength"</i>, Page 22</p>
Coffee has no crema.	<p>Type of coffee is not optimal. ▶ Use a coffee variety with a higher proportion of Robusta beans. ▶ Use beans with a darker roast.</p>
	<p>Beans are no longer fresh. ▶ Use fresh beans.</p>
	<p>Grinding level is not appropriate for coffee beans. ▶ Adjust the grinder to a finer setting. → <i>"Adjusting the grinding level"</i>, Page 23</p>
Coffee is too acidic.	<p>Grinding level is set too coarse. ▶ Adjust the grinder to a finer setting. → <i>"Adjusting the grinding level"</i>, Page 23</p>
	<p>Type of coffee is not optimal. ▶ Use a coffee variety with a higher proportion of Robusta beans. ▶ Use beans with a darker roast.</p>
Coffee is too bitter.	<p>Grinding level is set too fine. ▶ Set a coarser grinding level. → <i>"Adjusting the grinding level"</i>, Page 23</p>
	<p>Type of coffee is not optimal. ▶ Change the coffee variety.</p>
Coffee tastes burnt.	<p>Grinding level is set too fine. ▶ Set a coarser grinding level. → <i>"Adjusting the grinding level"</i>, Page 23</p>
	<p>Type of coffee is not optimal. ▶ Change the coffee variety.</p>
	<p>Coffee temperature setting is too high. ▶ Set the coffee temperature lower. → <i>"Overview of the basic settings"</i>, Page 24</p>

Fault	Cause and troubleshooting
Coffee grounds are not compact and are too wet.	The grinding level is not set optimally. ▶ Adjust the grinder to a coarser or finer setting. → <i>"Adjusting the grinding level", Page 23</i>
	Too little ground coffee. ▶ Use 2 level measuring spoons of ground coffee.
	Beans are too oily. ▶ Use a different type of bean.

14 Transportation, storage and disposal

14.1 Activate frost protection

Protect your appliance from frost during transport and storage.

ATTENTION!

Residues of liquid in the appliance may damage it during transport or storage.

- ▶ Empty the pipe system before transport or storage.

Requirements

- The appliance is ready to use.
 - The water tank has been filled.
1. Remove the milk container.
 2. Clean the brewing unit.
 3. Place a large container under the outlet system.
 4. Press  repeatedly until the display shows "Milk froth".
 5. Press **ml** repeatedly until the display shows 240 ml.
 6. Press **start stop**.
 7. Wait until steam escapes from the appliance.
 8. Remove the water tank.
 - ✓ The appliance drains itself automatically.
 9. If the message "Please refill water tank" appears, ignore it.
 10. Empty and clean the water tank and drip tray.
 11. Insert the water tank and drip tray.
 12. Switch the appliance off and disconnect it from the power supply.

14.2 Disposing of old appliance

Valuable raw materials can be reused by recycling.

1. Unplug the appliance from the mains.
2. Cut through the power cord.
3. Dispose of the appliance in an environmentally friendly manner.

Information about current disposal methods are available from your specialist dealer or local authority.



This appliance is labelled in accordance with European Directive 2012/19/EU concerning used electrical and electronic appliances (waste electrical and electronic equipment - WEEE). The guideline determines the framework for the return and recycling of used appliances as applicable throughout the EU.

15 Customer Service

Function-relevant genuine spare parts according to the corresponding Eco-design Order can be obtained from Customer Service for a period of at least 7 years from the date on which your appliance was placed on the market within the European Economic Area.

Note: Under the terms of the manufacturer's warranty the use of Customer Service is free of charge.

Detailed information on the warranty period and terms of warranty in your country is available from our after-sales service, your retailer or on our website.

If you contact Customer Service, you will require the product number (E-Nr.) and the production number (FD) of your appliance.

The contact details for Customer Service can be found in the enclosed Customer Service directory or on our website.

15.1 Product number (E-Nr.) and production number (FD)

You can find the product number (E-Nr.) and the production number (FD) on the appliance's rating plate. Make a note of your appliance's details and the Customer Service telephone number to find them again quickly.

16 Technical specifications

Voltage	220– 240 V ~
Frequency	50 Hz
Connection rating	1500 W
Maximum static pump pressure	15 bar
Maximum capacity of water tank (without filter)	1.7 l
Maximum capacity of bean container	270 g
Length of the power cable	100 cm
Appliance height	37,3 cm
Appliance width	27,6 cm
Appliance depth	45,2 cm
Weight, empty	8-9 kg
Type of grinder	Ceramic

Pour plus d'informations, veuillez vous reporter au Guide de l'utilisateur numérique.



Table des matières

1 Sécurité.....	40	8 Utilisation	50
1.1 Indications générales	40	8.1 Allumer ou éteindre l'appareil.....	50
1.2 Conformité d'utilisation.....	40	8.2 Préparation de boisson.....	50
1.3 Restrictions du périmètre utilisateurs	40	8.3 Préparer une boisson à base de café en grains frais	51
1.4 Consignes de sécurité	41	8.4 Préparer une boisson à base de café moulu	51
2 Protection de l'environnement et économies d'énergie	44	8.5 Préparation de boisson avec mousse de lait.....	51
2.1 Élimination de l'emballage	44	8.6 Utiliser le réservoir de lait.....	52
2.2 Économies d'énergie	44	8.7 Préparer une boisson à base de café avec de la mousse de lait.....	52
3 Installation et branchement.....	44	8.8 Préparer des boissons spéciales	53
3.1 Contenu de la livraison	44	8.9 Préparer de la mousse de lait.....	53
3.2 Installer et raccorder l'appareil.....	44	8.10 Préparer de l'eau chaude.....	53
4 Description de l'appareil.....	45	8.11 Réglages des boissons	54
4.1 Appareil	45	8.12 Moulin.....	54
4.2 Éléments de commande	45	9 Sécurité enfants	55
4.3 Écran	46	9.1 Activer la sécurité enfants.....	55
5 Aperçu des boissons.....	46	9.2 Désactiver la sécurité enfants.....	55
6 Accessoires.....	47	10 Chauffage pour tasses¹	55
7 Avant la première utilisation	47	10.1 Activer et désactiver le chauffe-tasses ¹	56
7.1 Première mise en service.....	47	11 Réglages de base.....	56
7.2 Remplir le réservoir d'eau.....	47	11.1 Aperçu des réglages de base.....	56
7.3 Remplir le bac de grains.....	48	11.2 Modifier des réglages de base.....	57
7.4 Régler la langue	48		
7.5 Régler la dureté de l'eau.....	48		
7.6 Filtre à eau	48		
7.7 Indications générales	49		

¹ Selon l'équipement de l'appareil

12 Nettoyage et entretien	57
12.1 Lavage au lave-vaisselle	57
12.2 Produits de nettoyage	58
12.3 Nettoyer l'appareil	58
12.4 Nettoyer la cuvette d'égout- tage et le bac à marc de café.....	59
12.5 Nettoyer le puits de café moulu.....	60
12.6 Nettoyer le système de lait.....	60
12.7 Nettoyer le réservoir à lait	60
12.8 Nettoyer l'unité de percola- tion.....	60
12.9 Programmes d'entretien	61
13 Dépannage	63
14 Transport, stockage et éli- mination.....	69
14.1 Activer la protection contre le gel.....	69
14.2 Mettre au rebut un appareil usagé.....	69
15 Service après-vente	69
15.1 Numéro de produit (E-Nr) et numéro de fabrication (FD)	70
16 Données techniques	70



1 Sécurité

Respectez les consignes de sécurité suivantes.

1.1 Indications générales

- Lisez attentivement cette notice.
- Conservez la notice ainsi que les informations produites en vue d'une réutilisation ultérieure ou pour un futur nouveau propriétaire.
- Ne branchez pas l'appareil si ce dernier a été endommagé durant le transport.

1.2 Conformité d'utilisation

Utilisez l'appareil uniquement :

- pour préparer des boissons chaudes.
- pour un usage privé et dans les pièces fermées d'un domicile.
- jusqu'à une altitude maximale de 2000 m au-dessus du niveau de la mer.

Débranchez l'appareil du secteur lorsque :

- vous nettoyez l'appareil.

1.3 Restrictions du périmètre utilisateurs

Les enfants de 8 ans et plus, les personnes souffrant d'un handicap physique, sensoriel ou mental ou ne détenant pas l'expérience et/ou les connaissances nécessaires pourront utiliser cet appareil à condition de le faire sous surveillance, ou que son utilisation sûre leur ait été enseignée et qu'ils aient compris les dangers qui en émanent.

Les enfants ne sont pas autorisés à jouer avec l'appareil.

Les enfants ne doivent en aucun cas s'occuper du nettoyage et de la maintenance utilisateur, sauf s'ils sont âgés de 8 ans et plus et agissent sous surveillance.

Les enfants de moins de 8 ans doivent être tenus à distance de l'appareil et du cordon d'alimentation secteur.

1.4 Consignes de sécurité

⚠ AVERTISSEMENT – Risque d'asphyxie !

Les enfants risquent de s'envelopper dans les matériaux d'emballage ou de les mettre sur la tête et de s'étouffer.

- ▶ Conserver les matériaux d'emballage hors de portée des enfants.
 - ▶ Ne jamais laisser les enfants jouer avec les emballages.
- Les enfants risquent d'inhaler ou d'avalier des petits morceaux et s'étouffer.

- ▶ Conserver les petites pièces hors de portée des enfants.
- ▶ Ne pas laisser les enfants jouer avec les petites pièces.

⚠ AVERTISSEMENT – Risque d'électrocution !

Les installations non conformes sont dangereuses.

- ▶ Pour le raccordement et l'utilisation de l'appareil, respectez impérativement les indications figurant sur la plaque signalétique.
- ▶ L'appareil doit être branché uniquement à une source d'alimentation avec courant alternatif à l'aide d'une prise murale correctement installée et reliée à la terre.
- ▶ Le système à conducteur de protection de l'installation électrique de la maison doit être conforme.

Un appareil endommagé ou un cordon d'alimentation secteur endommagé est dangereux.

- ▶ N'utilisez jamais un appareil endommagé.
- ▶ Ne jamais faire fonctionner l'appareil avec une surface fissurée ou cassée.
- ▶ Ne tirez jamais sur le cordon d'alimentation secteur pour débrancher l'appareil du secteur. Débranchez toujours la fiche du cordon d'alimentation secteur.
- ▶ Si l'appareil ou le cordon d'alimentation secteur est endommagé, débranchez immédiatement le cordon d'alimentation secteur ou coupez le fusible dans le boîtier à fusibles.
- ▶ Appelez le service après-vente. → *Page 69*

Les réparations non conformes sont dangereuses.

- ▶ Seul un personnel dûment qualifié peut entreprendre des réparations sur l'appareil.

- ▶ Seules des pièces de rechange d'origine peuvent être utilisées pour réparer l'appareil.
- ▶ Afin d'écartier tout danger quand le cordon d'alimentation secteur de cet appareil est endommagé, seul le fabricant ou son service après-vente ou toute autre personne de qualification équivalente est habilité à le remplacer.

L'infiltration d'humidité peut occasionner un choc électrique.

- ▶ Ne jamais plonger l'appareil ou le cordon d'alimentation secteur dans l'eau.
- ▶ Veiller à ce qu'aucun liquide ne coule sur le raccordement de l'appareil.
- ▶ Utiliser l'appareil uniquement dans des pièces fermées.
- ▶ Ne jamais exposer l'appareil à une forte chaleur ou humidité.
- ▶ Ne pas utiliser de nettoyeur vapeur ou haute pression pour nettoyer l'appareil.

⚠ AVERTISSEMENT – Risque d'incendie !

L'appareil devient chaud.

- ▶ Aérer suffisamment l'appareil.
- ▶ Ne jamais utiliser l'appareil dans une armoire.

Il est dangereux d'utiliser un cordon d'alimentation secteur avec une rallonge ou un adaptateur non autorisé.

- ▶ Ne pas utiliser de rallonge ni de bloc multiprise.
- ▶ Utiliser uniquement des adaptateurs et cordons d'alimentation secteur agréés par le fabricant.
- ▶ Si le cordon d'alimentation secteur est trop court et qu'aucun cordon d'alimentation plus long n'est disponible, contacter un électricien spécialisé pour adapter l'installation domestique.

⚠ AVERTISSEMENT – Risque de brûlures !

Certaines pièces de l'appareil deviennent très chaudes.

- ▶ Ne touchez jamais les pièces chaudes de l'appareil.
- ▶ Laisser refroidir les pièces chaudes de l'appareil après utilisation et avant de les toucher.

⚠ AVERTISSEMENT – Risque de brûlure !

Les boissons fraîchement préparées sont très chaudes.

- ▶ Si nécessaire, laisser refroidir les boissons.

- ▶ Éviter tout contact entre la peau et les liquides et vapeurs qui s'échappent.

⚠ AVERTISSEMENT – Risque de blessure !

Une utilisation inappropriée de l'appareil peut être dangereuse pour l'utilisateur.

- ▶ Pour éviter des blessures, utiliser l'appareil uniquement conformément à son emploi prévu.

Pincement des doigts lors de la fermeture de la porte de l'appareil.

- ▶ Attention à ne pas se coincer les doigts à la fermeture de la porte.

Le moulin tourne.

- ▶ Ne jamais mettre les mains dans le moulin.

⚠ AVERTISSEMENT – Danger : magnétisme !

L'appareil contient des aimants permanents. Ceux-ci peuvent influencer sur des implants électroniques, p. ex. les stimulateurs cardiaques ou les pompes à insuline.

- ▶ Les personnes portant un implant électronique doivent donc respecter une distance minimum de 10 cm par rapport à l'appareil.
- ▶ Une distance minimale de 10 cm doit également être respectée par rapport au réservoir d'eau retiré.

⚠ AVERTISSEMENT – Risque de préjudice pour la santé !

Les salissures sur l'appareil peuvent nuire à la santé.

- ▶ Respecter les consignes de nettoyage relatives à l'hygiène.

2 Protection de l'environnement et économies d'énergie

2.1 Élimination de l'emballage

Les emballages sont écologiques et recyclables.

- ▶ Veuillez éliminer les pièces détachées après les avoir triées par matière.



Éliminez l'emballage en respectant l'environnement.

2.2 Économies d'énergie

Si vous respectez les instructions suivantes, votre appareil consommera moins de courant.

Régler l'intervalle d'arrêt automatique sur la plus petite valeur.

- ✓ Si l'appareil n'est pas utilisé, il s'éteint plus tôt.
→ "Réglages de base", Page 56

Ne pas interrompre prématurément la préparation de boisson.

- ✓ La quantité d'eau ou de lait chauffée est utilisée de façon optimale.

Détartrer régulièrement l'appareil.

- ✓ Les dépôts de tartre augmentent la consommation d'énergie.

3 Installation et branchement

3.1 Contenu de la livraison

Après avoir déballé le produit, inspectez toutes les pièces pour détecter d'éventuels dégâts dus au transport et pour vous assurer de l'intégralité de la livraison.

Remarque : Selon le modèle, différents accessoires sont fournis. Cet accessoire est marqué par un cadre en pointillés.

→ Fig. 1

A	Machine à café automatique
B	Réservoir de lait
C	Tuyau à lait
D	Adaptateur pour réservoir de lait ¹
E	Notice d'utilisation
F	Pastille de nettoyage ¹
G	Pastille de détartrage ¹
H	Bandelette pour déterminer la dureté de l'eau
I	Filtre à eau ¹

¹ Selon l'équipement de l'appareil

3.2 Installer et raccorder l'appareil

ATTENTION !

Risque d'endommagement de l'appareil. L'appareil peut être endommagé en cas de mise en service non conforme.

- ▶ Utiliser l'appareil uniquement dans des locaux hors gel.

- ▶ Si l'appareil a été transporté ou entreposé à moins de 0 °C, attendre 3 heures à température ambiante avant de le mettre en service.
 - ▶ Après chaque branchement, attendre env. 5 secondes.
1. Retirer les films de protection.
 2. Poser l'appareil sur une surface plane solide et résistante à l'eau.
 3. Brancher la fiche secteur de l'appareil sur une prise de courant à contact de protection installée dans les règles.

4 Description de l'appareil

4.1 Appareil

Cette section contient une vue d'ensemble des composants de votre appareil.

Remarque : Des variations de détails et de couleurs sont possibles selon le type d'appareil.

→ Fig. 2

1	Réservoir d'eau
2	Couvercle du réservoir d'eau
3	Chauffage pour tasses ¹
4	Couvercle préservateur d'arôme
5	Réservoir pour café en grains
6	Puits de café moulu
7	Écran
8	Bandeau de commande
9	Éclairage des tasses ¹







¹ Selon l'équipement de l'appareil

10	Couvercle
11	Mousseur de lait
12	Système verseur
13	Porte du compartiment de percolation
14	Plaque signalétique
15	Cuvette d'égouttage
16	Réservoir de lait

¹ Selon l'équipement de l'appareil

4.2 Éléments de commande

Vous trouverez ici un aperçu des symboles de votre appareil. Appuyez sur les symboles pour effectuer une sélection, démarrer une préparation ou procéder à un réglage.

Symbole	Explication
	Allumer ou éteindre l'appareil.
menu 	Ouvrir ou quitter le menu. Remarque : Les touches du menu sont visibles uniquement lorsque le menu est ouvert.
	Se déplacer vers le haut dans le menu.
	Se déplacer vers le bas dans le menu.
ok	Confirmer/mémoriser dans le menu.
	Revenir en arrière dans le menu.
	Préparer deux tasses.
	Sélectionner l'intensité du café.
ml	Ajuster la quantité.

Symbole	Explication
start stop	Démarrer ou interrompre le processus.

L'écran affiche des informations supplémentaires et des étapes de manipulation. Les informations sont masquées au bout d'une courte durée ou par pression sur une touche. Les étapes de manipulation sont masquées lorsqu'elles ont été effectuées.





4.3 Écran

L'écran affiche les boissons sélectionnées, les réglages effectués et les paramètres possibles, de même que des messages concernant l'état de fonctionnement.

5 Aperçu des boissons

Votre appareil vous permet de préparer une grande variété de boissons.

Sélection rapide

Symbole	Désignation	Explication	Catégorie
	Espresso	Café très corsé. Servir de préférence dans des petites tasses, à paroi épaisse. Préchauffer les tasses avec de l'eau chaude.	→ "Préparer une boisson à base de café en grains frais", Page 51 → "Préparer une boisson à base de café moulu", Page 51
	Café crème	Café avec une couche de « crème » ou grande tasse de café préparée selon la méthode espresso.	→ "Préparer une boisson à base de café en grains frais", Page 51 → "Préparer une boisson à base de café moulu", Page 51
	Cappuccino	Espresso avec de la mousse de lait. Servir de préférence dans des petites tasses.	→ "Préparer une boisson à base de café avec de la mousse de lait", Page 52
	LatteMacchiato	Spécialité de café avec trois couches : du lait chaud au fond, de l'espresso au milieu et de la mousse de lait sur le dessus. Servir de préférence dans un verre.	→ "Préparer une boisson à base de café avec de la mousse de lait", Page 52

Symbole	Désignation	Explication	Catégorie
	Boissons spéciales	Préparer d'autres boissons.	→ "Préparer des boissons spéciales", Page 53

6 Accessoires

Utilisez uniquement des accessoires d'origine. Ils ont été spécialement conçus pour votre appareil.

Accessoires	Commerce	Service après-vente
Pastilles de nettoyage	TZ80001A TZ80001B	00312097 00312098
Pastilles de détartrage	TZ80002A TZ80002B	00312094 00312095
Filtre à eau	TZ70003	00575491
Pack de 3 filtres à eau	TZ70033A	-
Chiffon microfibrés	-	00460770
Kit d'entretien	TZ80004A TZ80004B	00312105 00312106
Adaptateur pour réservoir de lait	TZ50001	17004535

7 Avant la première utilisation

Préparez l'appareil pour l'utilisation.

7.1 Première mise en service

1. Nettoyer l'appareil et ses différents composants.
2. Après le raccordement électrique, effectuer les réglages pour la première mise en service de l'appareil.

Remarque : L'affichage automatique pour la sélection de la langue et de la dureté de l'eau apparaît uniquement lors de la première mise en marche.

Conseil : Vous pouvez modifier les réglages à tout moment.
→ "Réglages de base", Page 56

7.2 Remplir le réservoir d'eau

Remplissez quotidiennement le réservoir d'eau fraîche froide, non gazeuse.

- Suivre les instructions figurant au début de la présente notice.
→ Fig. 3

7.3 Remplir le bac de grains

ATTENTION !

Les grains inadaptés peuvent boucher le moulin.

- ▶ Utiliser exclusivement un mélange de café en grains torréfiés pour espresso ou percolateur.
- ▶ Ne pas utiliser de grains de café enrobés d'un glaçage.
- ▶ Ne pas utiliser de grains de café caramélisés.
- ▶ Ne pas utiliser de grains de café traités avec un additif contenant du sucre.
- ▶ Ne pas utiliser de café en poudre.
- ▶ Suivre les instructions de la figure située au début de la présente notice.
→ Fig. 4

7.4 Régler la langue

1. Allumer l'appareil avec \odot .
- ✓ La langue préréglée s'affiche à l'écran.
2. Appuyer sur \wedge ou \vee jusqu'à ce que l'écran affiche la langue souhaitée.
3. Appuyer sur **ok**.

Conseil : Vous pouvez modifier la langue à tout moment.

→ "Aperçu des réglages de base", Page 56

7.5 Régler la dureté de l'eau

Le réglage correct de la dureté de l'eau est important, car il permet à la machine d'indiquer le moment où un détartrage est nécessaire. Vous pouvez déterminer la dureté de l'eau avec la bandelette de test jointe ou la demander à la compagnie locale de distribution d'eau.

1. Plonger brièvement la bandelette de test dans l'eau fraîche du robinet.
2. Laisser la bandelette de test s'égoutter.
 - ✓ La bandelette de test indique après 1 minute la dureté de l'eau.
3. Si la maison est équipée d'un adoucisseur d'eau, sélectionner "Adoucisseur".
4. Appuyer sur \wedge ou \vee jusqu'à ce que l'écran indique la dureté de l'eau souhaitée.

Le tableau indique les équivalences entre les niveaux et les différents degrés de dureté de l'eau :

Niveau	Dureté allemande en °dH	Dureté totale en mmol/l
1	1 à 7	< 1,3
2	8 à 14	1,3 à 2,5
3	15 à 21	2,5 à 3,8
4 ¹	22 à 30	> 3,8

¹ Réglage usine

5. Appuyer sur **ok**.
6. Vérifier si le réservoir à eau est rempli.
7. Vérifier si le réservoir pour grains de café est plein.
8. Appuyer sur **ok**.
 - ✓ La machine effectue un rinçage.

7.6 Filtre à eau

Avec un filtre à eau, vous réduisez les dépôts de tartre et les salissures dans l'eau.

Mettre le filtre à eau en place et l'activer

ATTENTION !





Endommagement possible de l'appareil par l'entartrage.

- ▶ Changer le filtre à eau à temps.

- ▶ Remplacer le filtre à eau au plus tard après 2 mois.
- ▶ Tenir compte des messages apparaissant à l'écran.

Remarque : Lorsque l'écran affiche "Remplacer le filtre", remplacez le filtre à eau.

Si vous ne mettez pas en place un filtre neuf, sélectionnez "Aucun filtre" et suivez les instructions affichées à l'écran.

1. Plonger le filtre à eau dans un verre d'eau puis le presser légèrement sur les côtés jusqu'à ce que des bulles cessent d'en sortir.
→ *Fig. 5*
2. Appuyer sur **menu** .
3. Avec  ou , appuyer sur "Filtre à eau" et **ok**.
4. Sélectionner avec  ou  "Nouveau filtre" ou "Remplacer le filtre" et appuyer sur **ok**.
5. **Remarque :** Si vous ne mettez pas en place un filtre neuf, sélectionnez "Aucun filtre" dans les réglages du menu.
Bien enfoncer le filtre à eau dans le réservoir à eau.
→ *Fig. 6*
6. Remplir le réservoir à eau jusqu'au repère « max. » et appuyer sur **ok**.
7. Retirer le réservoir de lait à gauche de l'appareil.
8. Placer sous le système verseur un récipient d'une capacité de 1 l et appuyer sur **ok**.
✓ Le filtre est rincé et l'écran affiche "Le rinçage est achevé."
✓ L'appareil est prêt à fonctionner.

Conseils

- Changez le filtre à eau également pour des raisons d'hygiène.
- Avec un filtre à eau, le détartrage de l'appareil est moins souvent nécessaire.

- Rincez le filtre à eau avant utilisation en préparant une tasse d'eau chaude, lorsque votre appareil n'a pas été utilisé pendant longtemps, p. ex. pendant les vacances.
- Le filtre à eau est disponible dans le commerce ou auprès du Service après-vente.
→ "Accessoires", Page 47

7.7 Indications générales

Respectez les indications pour utiliser votre appareil de manière optimale.

Remarques

- À la fabrication, l'appareil a été programmé sur des réglages standard lui permettant de fonctionner de façon optimale.
- Le moulin est réglé en usine en vue d'un fonctionnement optimal. Si le café est distribué uniquement goutte par goutte, s'il n'est pas assez corsé et s'il a trop peu de « crème », vous pouvez adapter le degré de mouture pendant que le moulin tourne.
→ "Régler le degré de mouture", Page 55
- Pendant le fonctionnement, des gouttes d'eau peuvent se former au niveau des fentes d'aération et sur le couvercle du compartiment à pastille.
- Si vous n'utilisez pas l'appareil pendant un certain laps de temps, l'appareil s'éteint automatiquement. Vous pouvez modifier la durée dans les réglages de base.

- Pour des raisons techniques, de la vapeur peut s'échapper de l'appareil.

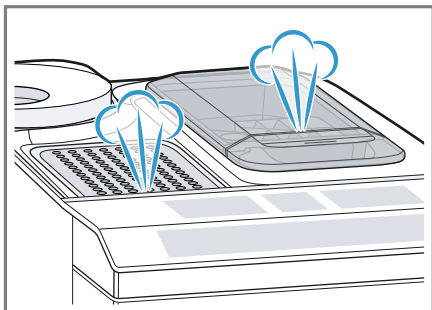

- La première boisson servie n'a pas encore développé son plein arôme lorsque :
 - Vous utilisez l'appareil pour la première fois.
 - Vous avez effectué un programme d'entretien.
 - Vous n'avez pas utilisé l'appareil pendant une période prolongée.

Ne pas boire la boisson.

Conseil : Une « crème » fine et consistante sera obtenue lorsque vous aurez préparé quelques tasses après la mise en service de votre appareil.

8 Utilisation

8.1 Allumer ou éteindre l'appareil

- ▶ Allumer ou éteindre l'appareil avec .

Lors de l'allumage, l'écran affiche le logo Siemens. Lors de l'allumage et de l'extinction, l'appareil effectue un rinçage automatique. Lors de sa mise hors tension, l'appareil éjecte de la vapeur dans la cuvette d'égouttage pour le nettoyer. Pendant le rinçage, l'écran

affiche une goutte. Si l'appareil est encore chaud au moment de l'allumage ou si aucune boisson n'a été préparée avant l'extinction, l'appareil n'effectue pas de rinçage.

8.2 Préparation de boisson

Apprenez comment préparer la boisson de votre choix.

AVERTISSEMENT **Risque de brûlure !**

Les boissons fraîchement préparées sont très chaudes.

- ▶ Si nécessaire, laisser refroidir les boissons.
- ▶ Éviter tout contact entre la peau et les liquides et vapeurs qui s'échappent.

Conseils

- Vous pouvez sélectionner directement la boisson souhaitée avec les touches de sélection rapide. L'écran affiche la boisson et les réglages actuels de l'appareil.
- Votre appareil propose, en plus des boissons que vous pouvez préparer à l'aide des touches de sélection de rapide, d'autres boissons.
 - "Préparer des boissons spéciales", Page 53
- Vous pouvez adapter votre boisson à votre goût personnel.
 - "Réglages des boissons", Page 54

Remarques

- Si vous ne modifiez aucun réglage pendant env. 5 secondes, l'appareil quitte le mode réglage. Les réglages sont mémorisés automatiquement.
- Avec certains réglages, le café est préparé en plusieurs étapes. Attendez que l'opération soit entièrement terminée.

8.3 Préparer une boisson à base de café en grains frais

1. Placer la tasse préchauffée sous le système verseur.
2. Appuyer sur le symbole pour une boisson à base de café sans lait.
- ✓ L'écran affiche la boisson et les réglages actuels.
→ *"Réglages des boissons"*, Page 54
3. Modifier les réglages si nécessaire :
 - Adapter la quantité avec **ml**.
→ *"Adapter la quantité"*, Page 54
 - Adapter l'intensité du café avec \emptyset .
→ *"Adapter l'intensité du café"*, Page 54
4. Appuyer sur start stop .
Les grains de café sont fraîchement moulus avant chaque percolation.
- ✓ La machine effectue la percolation et le café s'écoule ensuite dans la tasse.

Conseils

- Vous pouvez stopper prématurément la préparation avec start stop .
- Apprenez comment préparer des boissons à base de café et de lait.
→ *"Préparation de boisson avec mousse de lait"*, Page 51

8.4 Préparer une boisson à base de café moulu

ATTENTION !

Le puits de café moulu peut se boucher.

- ▶ Ne pas utiliser de café en grains.
- ▶ Ne pas utiliser de café soluble.

- ▶ Avec un pinceau doux, pousser les restes de poudre dans le puits de café moulu.

Remarque

Lors de la préparation avec du café moulu, les choix suivants ne sont pas disponibles :

- Deux tasses à la fois
- Intensité du café
- "Double Shot"

1. Placer la tasse préchauffée sous le système verseur.
2. Appuyer sur le symbole de la boisson souhaitée.
3. Appuyer à plusieurs reprises sur \emptyset jusqu'à ce que l'écran affiche "Café moulu".
4. Ouvrir le puits de café moulu.
5. Mettre au maximum 2 cuillères à café rases de café moulu, max. 12 g.
6. Fermer le puits de café moulu.
7. Appuyer sur start stop .
- ✓ La machine effectue la percolation et le café s'écoule ensuite dans la tasse.

Conseils

- Vous pouvez stopper prématurément la préparation avec start stop .
- Pour obtenir une autre boisson avec du café moulu, répétez l'opération.
- Remplissez toujours le café moulu juste avant la préparation de boissons.

8.5 Préparation de boisson avec mousse de lait

Avec votre appareil, vous pouvez préparer des boissons à base de café avec de la mousse de lait.

⚠ AVERTISSEMENT
Risque de brûlures !

Le système de lait devient très chaud.

- ▶ Ne jamais toucher le système de lait chaud.
- ▶ Laisser le système de lait refroidir avant de le toucher.

ATTENTION !

Les résidus de lait peuvent sécher et sont difficiles à enlever.

- ▶ Nettoyer le système de lait après chaque utilisation.

Conseils

- Vous pouvez aussi utiliser des boissons végétales au lieu de lait, p. ex. du lait de soja.
- La qualité de la mousse de lait dépend du type de lait ou de boisson végétale.

8.6 Utiliser le réservoir de lait

Le réservoir de lait a été spécialement conçu pour cet appareil. Utilisez le réservoir de lait exclusivement pour un usage domestique et pour conserver le lait au réfrigérateur.

Remarque

Raccordez le réservoir de lait uniquement si le système de lait équipé de l'adaptateur et du tuyau a été monté dans le système d'écoulement.

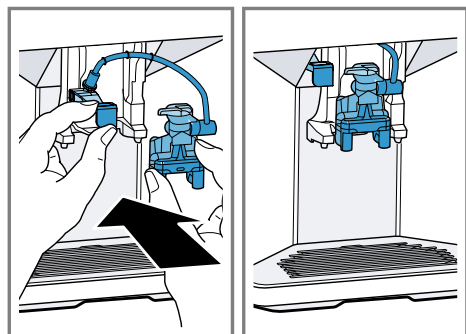

1. Ouvrir le couvercle.

2. Verser le lait.
 3. Fermer le couvercle.
 4. Insérer le réservoir de lait sur le côté gauche de l'appareil.
- ✓ Le réservoir de lait s'enclenche.

Conseil

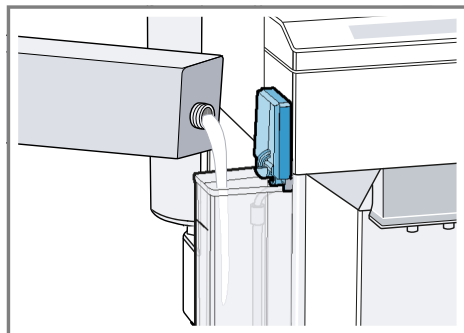

Ouvrez le couvercle du réservoir de lait pour rajouter du lait durant la préparation de boisson.





8.7 Préparer une boisson à base de café avec de la mousse de lait

Conditions

- Le réservoir de lait est raccordé.
 - Le réservoir à lait est assez rempli de lait.
1. Placer la tasse préchauffée sous le système verseur.
 2. Appuyer sur le symbole pour une boisson à base de café et de lait.
- ✓ L'écran affiche la boisson et les réglages actuels.
→ "Réglages des boissons",
Page 54
3. Modifier les réglages si nécessaire :
 - Adapter la quantité avec ml.
→ "Adapter la quantité",
Page 54

- Adapter l'intensité du café avec .
→ "Adapter l'intensité du café",
Page 54
 - Utiliser le puits de café moulu.
→ "Préparer une boisson à base
de café moulu", Page 51
4. Appuyer sur  et attendre la fin de l'opération.

Le système de lait se nettoie automatiquement après la préparation avec un bref jet de vapeur.

Conseil : Si vous voulez arrêter la préparation prématurément, appuyez sur . Si vous voulez arrêter complètement la préparation, appuyez sur .

8.8 Préparer des boissons spéciales

Votre appareil propose, en plus des boissons que vous pouvez préparer à l'aide des touches de sélection rapide, d'autres boissons.

- ▶ Appuyer plusieurs fois sur .
- "Aperçu des boissons", Page 46

8.9 Préparer de la mousse de lait



AVERTISSEMENT **Risque de brûlures !**

Le système de lait devient très chaud.

- ▶ Ne jamais toucher le système de lait chaud.
- ▶ Laisser le système de lait refroidir avant de le toucher.

Conditions

- Le réservoir de lait est raccordé.
 - Le réservoir à lait est assez rempli de lait.
1. Placer la tasse préchauffée sous le système verseur.

2. Appuyer plusieurs fois sur  jusqu'à ce que l'écran affiche "Mousse de lait".
3. Modifier si nécessaire le réglage :
 - Adapter la quantité avec **ml**.
→ "Adapter la quantité",
Page 54
4. Appuyer sur .
- ✓ De la mousse de lait s'écoule du système verseur.
5. Pour arrêter la préparation, appuyer sur .

8.10 Préparer de l'eau chaude



AVERTISSEMENT **Risque de brûlures !**

Le système de lait devient très chaud.

- ▶ Ne jamais toucher le système de lait chaud.
- ▶ Laisser le système de lait refroidir avant de le toucher.

Remarque : Si le système de lait n'est pas propre, des petits résidus de lait risquent de se mélanger à l'eau.

Condition : Le système de lait est nettoyé. .

1. Placer la tasse préchauffée sous le système verseur.
2. Appuyer à plusieurs reprises sur  jusqu'à ce que l'écran affiche "Eau chaude".
3. Modifier si nécessaire le réglage :
 - Adapter la quantité avec **ml**.
→ "Adapter la quantité",
Page 54
4. Appuyer sur .
- ✓ L'eau chaude s'écoule du système verseur.
5. Pour arrêter la préparation, appuyer sur .

8.11 Réglages des boissons

Vous pouvez préparer une boisson selon votre goût.

Adapter l'intensité du café

1. Appuyer sur le symbole de la boisson souhaitée.
2. Pour sélectionner l'intensité du café, appuyer sur .

Vous pouvez sélectionner les intensités suivantes :

- "doux"
- "normal"
- "fort"
- "très fort"
- "Double Shot"

Remarque : Le réglage "Double Shot" n'est pas disponible pour toutes les boissons et quantités de boisson.

Conseil : Pour obtenir un goût de café intense, sélectionnez pour une grande quantité une intensité élevée.

Sélectionner le café moulu

1. Appuyer sur le symbole de la boisson souhaitée.
2. Appuyer plusieurs fois sur  jusqu'à ce que l'écran affiche "Café moulu".
→ "Préparer une boisson à base de café moulu", Page 51

aromaDouble Shot

Vous pouvez préparer un café serré, en utilisant le réglage "Double Shot". Plus la percolation du café dure longtemps, plus les substances amères et les arômes indésirables sont libérés. Les substances amères et les arômes indésirables altèrent le goût et la digestibilité du café. Afin de ne libérer que les arômes agréables et digestes, la machine prépare tout d'abord la moitié de la quantité sou-

haitée, puis moule de nouveau du café et effectue une nouvelle percolation.

Remarque : Le réglage "Double Shot" n'est pas disponible pour toutes les boissons et quantités de boisson.

Adapter la quantité

1. Appuyer sur le symbole de la boisson souhaitée.
2. Appuyer plusieurs fois sur **ml** jusqu'à ce que l'écran affiche la quantité voulue.



Préparer deux tasses à la fois

Selon le type d'appareil, vous pouvez préparer simultanément deux tasses de certaines boissons.

Remarque

La fonction « Deux tasses à la fois » n'est pas disponible dans les cas suivants :

- "Café moulu"
- "Double Shot"
- Quantité inférieure à 35 ml

1. Appuyer sur le symbole de la boisson souhaitée.
2. Appuyer sur .
- ✓ L'écran indique le réglage.
3. Placer deux tasses à gauche et à droite sous le système verseur.
4. Appuyer sur .

La boisson est préparée en 2 étapes. Les grains de café sont moulus en 2 étapes.

- ✓ L'appareil effectue la percolation et la boisson s'écoule dans la tasse.
5. Attendre la fin de l'opération.

8.12 Moulin

Votre appareil possède un moulin réglable avec lequel vous pouvez adapter individuellement le degré de mouture des grains de café.

Régler le degré de mouture

Pendant la mouture des grains de café, réglez le degré de mouture souhaité.

⚠ AVERTISSEMENT **Risque de blessure !**



Le moulin tourne.

- ▶ Ne jamais mettre les mains dans le moulin.

ATTENTION !

Risque d'endommagement du moulin. Un mauvais réglage du degré de mouture peut endommager le moulin.

- ▶ Ne régler le degré de mouture que lorsque le moulin tourne.
- ▶ Régler le degré de mouture graduellement à l'aide du sélecteur rotatif.

Finesse de mouture	Réglage
Degré de mouture fin pour du café en grains torréfié foncé.	Tourner le sélecteur dans le sens inverse des aiguilles d'une montre. 
Degré de mouture grossier pour du café en grains torréfié clair.	Tourner le sélecteur dans le sens des aiguilles d'une montre. 

Le réglage du degré de mouture est perceptible seulement après la deuxième tasse de café.

Conseil : Si le café est distribué uniquement goutte par goutte, réglez un degré de mouture plus grossier. Si le café n'est pas assez corsé et s'il présente trop peu de « crème », réglez un degré de mouture plus fin.

9 Sécurité enfants

Afin d'éviter que les enfants se brûlent ou s'ébouillantent, il est possible de verrouiller l'appareil.

9.1 Activer la sécurité enfants

Condition : L'appareil est allumé.

- ▶ Appuyer sur **ml** pendant au moins 3 secondes.
- ✓ L'écran affiche "Sécurité enfants activée. Pour désactiver, appuyez sur "ml" pendant 3 sec."

9.2 Désactiver la sécurité enfants

- ▶ Appuyer sur **ml** pendant au moins 3 secondes.
- ✓ La sécurité enfants est désactivée.

10 Chauffage pour tasses¹

Vous pouvez chauffer vos tasses avec le chauffe-tasses.

¹ Selon l'équipement de l'appareil

10.1 Activer et désactiver le chauffe-tasses¹

AVERTISSEMENT

Risque de brûlures !

Le chauffe-tasses¹ devient très chaud.

- ▶ Ne jamais toucher le chauffe-tasses¹ très chaud.

- ▶ Laisser le chauffe-tasses¹ refroidir avant de le toucher.

Conseil : Pour bien chauffer les tasses, placez-les avec le fond sur le chauffe-tasses¹.

- ▶ Activer et désactiver le chauffe-tasses¹ dans les réglages de base.

11 Réglages de base

Vous pouvez modifier les réglages de base de votre appareil en fonction de vos besoins et appeler des fonctions supplémentaires.

11.1 Aperçu des réglages de base

Réglage	Sélection	Description
Nettoyage	Système de lait Détartre Nettoyer calc'nClean	Démarrer les programmes d'entretien. → "Programmes d'entretien", Page 61
Chauf. tasses ¹	Chauf. tasses OFF ² Chauf. tasses ON	Activer ou désactiver le chauffage pour tasses. → "Chauffage pour tasses", Page 55
Filtre à eau	Nouveau filtre Aucun filtre	Régler l'utilisation du filtre à eau.
Température café	normale haute max.	Régler la température pour les boissons à base de café. Remarque : Le réglage sélectionné vaut pour toutes les préparations.
Langues	Voir la sélection sur l'appareil.	Sélectionner la langue du menu. Les modifications sont immédiatement visibles à l'écran.

¹ Selon l'équipement de l'appareil

² Réglages d'usine (peut varier selon l'appareil)







¹ Selon l'équipement de l'appareil

Réglage	Sélection	Description
Arrêt automatique	Voir la sélection sur l'appareil.	Régler la durée au bout de laquelle l'appareil s'éteint automatiquement une fois la dernière préparation de boisson terminée.
Dureté de l'eau	1 (douce) 2 (moyenne) 3 (dure) 4 (très dure) ² Adoucisseur	Régler l'appareil sur la dureté de l'eau locale. → "Régler la dureté de l'eau", Page 48
Tonalité touches	Ton. touches ON ² Ton. touches OFF	Activer ou désactiver les tonalités des touches.
Réglage usine	Réinitialiser tout ? Poursuivre : OK Annuler : ←	Rétablir les réglages usine. Remarque : Tous les réglages personnels sont supprimés et les réglages usine sont rétablis.

¹ Selon l'équipement de l'appareil

² Réglages d'usine (peut varier selon l'appareil)

11.2 Modifier des réglages de base

- Appuyer sur menu .
- Sélectionner le réglage de base souhaité avec  ou  et appuyer sur **ok**.
- ✓ L'écran affiche les possibilités de réglage et les symboles de navigation sont allumés. L'écran indique le réglage actuel.
- Effectuer la sélection souhaitée avec  ou  et appuyer sur **ok**.
- ✓ Le réglage est mémorisé.
- Revenir en arrière avec .
- Appuyer sur menu  pour quitter le menu.

12 Nettoyage et entretien

Pour que votre appareil reste longtemps opérationnel, nettoyez-le et entretenez-le avec soin.

12.1 Lavage au lave-vaisselle

Apprenez ici quels composants peuvent être nettoyés au lave-vaisselle.

ATTENTION !

Certains composants ne sont pas résistants aux températures élevées et peuvent être endommagés lors du nettoyage en lave-vaisselle.

- ▶ Respecter la notice d'utilisation du lave-vaisselle.
- ▶ Nettoyer au lave-vaisselle uniquement les composants adaptés.

fr Nettoyage et entretien

- ▶ Utiliser uniquement des programmes qui ne chauffent pas les composants à plus de 60 °C.

Adaptés au lave-vaisselle

- Égouttoir
- Grille de l'égouttoir
- Bac à marc de café
- Indicateur mécanique de niveau de remplissage
- Système de lait avec adaptateur
- Puits de café moulu avec clapet
- Réservoir de lait avec couvercle



Non adaptés au lave-vaisselle

- Cuvette d'égouttage
- Réservoir d'eau
- Couvercle du réservoir d'eau
- Couvercle préservateur d'arôme
- Unité de percolation
- Couvercle de la buse d'écoulement



12.2 Produits de nettoyage

Utilisez uniquement des produits de nettoyage appropriés.

ATTENTION !

Des produits nettoyants inappropriés peuvent endommager les surfaces de l'appareil.

- ▶ Ne pas utiliser de produits de nettoyage agressifs ou récurants.
- ▶ Ne pas utiliser de produit nettoyant contenant de l'alcool ou de l'alcool à brûler.
- ▶ Ne pas utiliser de tampon en paille métallique ni d'éponge à dos récurant.

Des produits nettoyants et détartrants inappropriés peuvent endommager l'appareil.

- ▶ Ne pas utiliser d'acide citrique pur, de vinaigre ou de produit à base de vinaigre pour le détartrage.
- ▶ Ne pas utiliser de détartrant contenant de l'acide phosphorique.
- ▶ Utiliser uniquement des pastilles de détartrage et de nettoyage développées spécialement pour l'appareil.

→ "Accessoires", Page 47

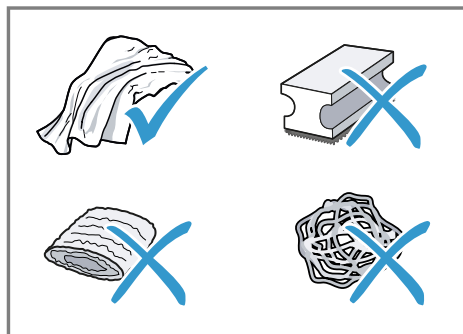

Conseils

- Lavez soigneusement les chiffons éponges neufs, pour retirer les sels qui y adhèrent éventuellement. Les sels peuvent occasionner une rouille superficielle sur les surfaces en acier inox.
- Enlevez toujours immédiatement les résidus de tartre, de café, de lait, de produit de nettoyage et de produit de détartrage afin d'éviter la formation de corrosion.

12.3 Nettoyer l'appareil

⚠ AVERTISSEMENT

Risque d'électrocution !

L'infiltration d'humidité peut occasionner un choc électrique.

- ▶ Ne jamais plonger l'appareil ou le cordon d'alimentation secteur dans l'eau.

- ▶ Veiller à ce qu'aucun liquide ne coule sur le raccordement de l'appareil.
- ▶ Ne pas utiliser de nettoyeur vapeur ou haute pression pour nettoyer l'appareil.

⚠ AVERTISSEMENT **Risque de brûlures !**

Certaines pièces de l'appareil deviennent très chaudes.

- ▶ Ne touchez jamais les pièces chaudes de l'appareil.
- ▶ Laisser refroidir les pièces chaudes de l'appareil après utilisation et avant de les toucher.

1. Débrancher l'appareil du réseau électrique.
2. Nettoyer le boîtier, les surfaces brillantes et le bandeau de commande avec un chiffon en microfibres.
→ "Accessoires", Page 47
3. Nettoyer le système verseur après la préparation de boisson avec un chiffon doux et humide.
4. Rincer le réservoir d'eau à l'eau claire, fraîche.
5. Si l'appareil n'a pas été utilisé pendant une période prolongée, p. ex. pendant les vacances, nettoyer tout l'appareil, y compris les pièces amovibles comme l'unité de percolation ou le réservoir d'eau.

Remarque : L'appareil effectue un rinçage automatique lorsque vous l'allumez à froid ou lorsque vous l'éteignez après la préparation de café. L'appareil se nettoie ainsi de lui-même.

12.4 Nettoyer la cuvette d'égouttage et le bac à marc de café

Nettoyez et videz quotidiennement la cuvette d'égouttage et le bac à marc de café pour éviter les dépôts.

1. Ouvrir le hublot.
2. Retirer la cuvette d'égouttage et le bac à marc de café vers l'avant.
3. Retirer et nettoyer l'égouttoir.
4. Vider et nettoyer la cuvette d'égouttage et le bac à marc de café.
5. Nettoyer l'intérieur de l'appareil et le logement de la cuvette d'égouttage.

6. Conseil

Lorsque vous poussez sur les deux fixations vers l'intérieur, vous pouvez retirer l'indicateur mécanique de niveau de remplissage plus facilement.

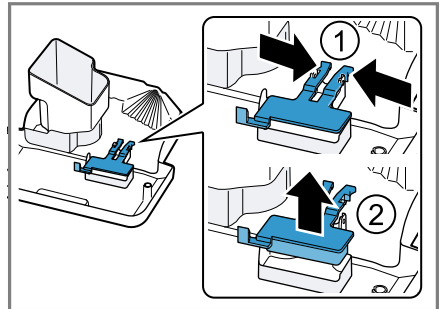

Démonter l'indicateur mécanique de niveau de remplissage et le nettoyer avec un chiffon humide.

7. Assembler la cuvette d'égouttage, l'égouttoir, le bac à marc de café et l'indicateur mécanique de niveau de remplissage et les placer dans l'appareil.
8. Fermer la porte.

12.5 Nettoyer le puits de café moulu

Conseil : Vous pouvez nettoyer le puits de café moulu au lave-vaisselle.

1. Retirer le puits de café moulu par le clapet ouvert.
→ Fig. 7
2. Nettoyer le puits de café moulu avec du produit à vaisselle.
→ Fig. 8
3. Sécher le puits de café moulu et le placer dans l'appareil.

12.6 Nettoyer le système de lait

Nettoyez régulièrement le système de lait. Suivre les instructions de la figure située au début de la présente notice.

⚠ AVERTISSEMENT **Risque de brûlures !**

Le système de lait devient très chaud.

- ▶ Ne jamais toucher le système de lait chaud.
- ▶ Laisser le système de lait refroidir avant de le toucher.

ATTENTION !

L'appareil peut être endommagé si le nettoyage n'est pas effectué correctement.

- ▶ Ne pas laver le couvercle du système verseur au lave-vaisselle.

→ Fig. 9 - 18

12.7 Nettoyer le réservoir à lait

Pour des raisons d'hygiène, nettoyez régulièrement le réservoir à lait. Vous pouvez nettoyer le réservoir à lait au

lave-vaisselle. Suivre les instructions de la figure située au début de la présente notice.

→ Fig. 19 - 21

Conseil

Insérez fermement l'adaptateur dans le logement situé dans le réservoir de lait.

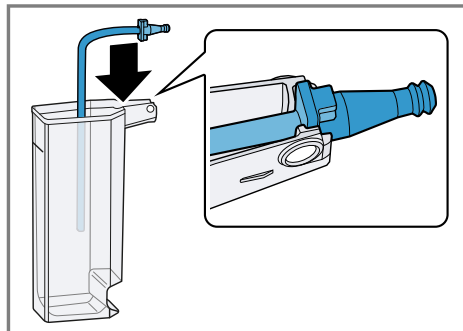

12.8 Nettoyer l'unité de percolation

En plus du programme de rinçage automatique, retirer et nettoyer régulièrement l'unité de percolation.

Suivre les instructions de la figure située au début de la présente notice.

⚠ AVERTISSEMENT **Risque de brûlures !**

Certaines pièces de l'appareil deviennent très chaudes.

- ▶ Ne touchez jamais les pièces chaudes de l'appareil.
- ▶ Laisser refroidir les pièces chaudes de l'appareil après utilisation et avant de les toucher.

ATTENTION !

Un nettoyage incorrect peut endommager l'appareil.

- ▶ Ne pas utiliser de produit à vaisselle.
- ▶ Ne pas utiliser de produits de nettoyage contenant du vinaigre et de l'acide.

- ▶ Ne pas la nettoyer au lave-vaisselle.

→ Fig. 22 - 29

Remarque : La porte peut uniquement être fermée lorsque l'unité de percolation et la cuvette d'égouttage sont correctement en place.

12.9 Programmes d'entretien

Votre appareil vous recommande à intervalles de temps définis d'utiliser les programmes d'entretien. Utilisez les programmes d'entretien pour nettoyer soigneusement votre appareil.

ATTENTION !

Un nettoyage ou un détartrage effectué de manière incorrecte ou retardée peut endommager l'appareil.

- ▶ Effectuer le processus de détartrage immédiatement après l'apparition de la consigne.
- ▶ Placer des pastilles de nettoyage uniquement dans le puits de café moulu.
- ▶ Ne jamais placer de pastilles de détartrage ou d'autres produits dans le puits de café moulu.

Remarques

- L'écran indique où en est l'opération.
- Si votre appareil n'est pas détartré à temps, l'écran indique "Délai détartr. dépassé. Appareil verrouillé. Appuyer sur Menu pendant 3 s."
- Si l'appareil est verrouillé, il ne peut être réutilisé qu'une fois le détartrage effectué.
- Si vous interrompez le programme d'entretien par mégarde, vous devez le réinitialiser.
→ "Réinitialiser les programmes d'entretien", Page 62





Conseils

- Si vous utilisez un filtre à eau, la durée avant l'exécution d'un programme d'entretien est allongée.
- Vous pouvez regrouper le "Détartrer" et le "Nettoyer" avec le programme d'entretien "calc'nClean".
- Après un programme d'entretien, nettoyez immédiatement votre appareil avec un chiffon doux et humide, afin d'éliminer les résidus de la solution de détartrage et prévenir la corrosion.

Utiliser les programmes d'entretien

Remarques

- Si vous utilisez le programme d'entretien "Nettoyer le système à lait", nettoyez et raccordez le réservoir de lait.
- Si vous utilisez le programme d'entretien "Nettoyage", nettoyez au préalable l'unité de percolation.
→ "Nettoyer l'unité de percolation", Page 60
- Si vous utilisez les programmes d'entretien "Détartrer" ou "calc'nClean", nettoyez au préalable l'unité de percolation, puis préparez la solution de détartrage.

1. Appuyer sur menu .
 2. Sélectionner "Nettoyage" avec  et  et appuyer sur **ok**.
 3. Sélectionner le programme désiré au moyen de  et de , puis appuyer sur **ok**, p. ex. "Détartrer".
- ✓ L'écran guide l'utilisateur à travers le programme.

Préparer la solution de détartrage

1. Remplir un récipient avec 0,5 l d'eau tiède.
2. Ajouter une pastille de détartrage Siemens dans l'eau et mélanger jusqu'à ce que la pastille soit entièrement dissoute.

Réinitialiser les programmes d'entretien

Si un programme d'entretien a été interrompu, p. ex. par une coupure de courant, procédez de la manière suivante.

1. Rincer le réservoir d'eau.
2. Remplir le réservoir d'eau fraîche non gazeuse jusqu'au repère « max ».
3. Appuyer sur **ok**.
 - ✓ L'appareil est rincé pendant env. 2 minutes.
4. Vider et nettoyer la cuvette d'égouttage.
5. Mettre la cuvette d'égouttage en place et fermer la porte.
6. Redémarrer le programme d'entretien.

13 Dépannage

Vous pouvez corriger par vous-même les petits défauts de votre appareil. Lisez les renseignements de dépannage avant de contacter le service consommateurs. Vous vous épargnerez ainsi des dépenses inutiles.



AVERTISSEMENT

Risque d'électrocution !

Les réparations non conformes sont dangereuses.

- ▶ Seul un personnel dûment qualifié peut entreprendre des réparations sur l'appareil.
- ▶ Seules des pièces de rechange d'origine peuvent être utilisées pour réparer l'appareil.
- ▶ Afin d'écartier tout danger quand le cordon d'alimentation secteur de cet appareil est endommagé, seul le fabricant ou son service après-vente ou toute autre personne de qualification équivalente est habilité à le remplacer.

Défaut	Cause et dépannage
L'appareil ne réagit plus.	L'appareil présente un dérangement. <ol style="list-style-type: none"> 1. Débranchez la fiche secteur et attendez 60 secondes. 2. Branchez la fiche secteur.
L'appareil délivre uniquement de l'eau, mais pas de café.	L'appareil ne détecte pas que le réservoir pour café en grains est vide. <ul style="list-style-type: none"> ▶ Versez du café en grains.
	La cuve à café de l'unité de percolation est obstruée. <ul style="list-style-type: none"> ▶ Nettoyez l'unité de percolation.
	Les grains sont huileux et ne tombent pas dans le moulin. <ul style="list-style-type: none"> ▶ Tapotez légèrement sur le réservoir pour café en grains. ▶ Changez de variété de café. ▶ N'utilisez pas de grains huileux. ▶ Nettoyez le réservoir pour café en grains vide avec un chiffon humide.
	L'unité de percolation n'est pas insérée correctement. <ul style="list-style-type: none"> ▶ Insérez l'unité de percolation complètement vers l'arrière.
L'appareil ne fournit pas de mousse de lait.	Le système de lait est sale. <ul style="list-style-type: none"> ▶ Nettoyez le système de lait au lave-vaisselle.
	Le tube à lait ne plonge pas dans le lait. <ul style="list-style-type: none"> ▶ Utilisez plus de lait. ▶ Vérifiez si le tube à lait plonge dans le lait.

Défaut	Cause et dépannage
L'appareil de fournit pas de mousse de lait.	L'appareil est fortement entartré. ▶ Détartrez l'appareil.
Le système de lait n'aspire pas de lait.	Le système de lait n'est pas assemblé correctement. ▶ Assemblez correctement le système de lait. Le raccordement du réservoir de lait et du système de lait est effectué dans le mauvais ordre. ▶ Placez d'abord le système de lait dans la buse d'écoulement, puis le réservoir de lait. Le tube à lait ne plonge pas dans le lait. ▶ Utilisez plus de lait. ▶ Vérifiez si le tube à lait plonge dans le lait.
La mousse de lait est trop froide.	Le lait est trop froid. ▶ Utilisez du lait tiède.
L'appareil ne délivre pas d'eau chaude.	Le système de lait est sale. ▶ Nettoyez le système de lait au lave-vaisselle.
Il est impossible de monter ou de démonter le système de lait.	L'ordre de montage est incorrect. ▶ Raccordez tout d'abord le système de lait, puis le réservoir de lait. Pour le démontage, retirez tout d'abord le réservoir de lait, puis le système de lait.
L'appareil de délivre pas de boisson.	Le filtre à eau contient de l'air. 1. Plongez le filtre à eau dans de l'eau, ouverture vers le haut, jusqu'à ce que plus aucune bulle d'air ne s'échappe. 2. Remettez le filtre en place. → " <i>Mettre le filtre à eau en place et l'activer</i> ", Page 48 ▶ Placez le filtre à eau bien droit et appuyez fortement pour l'enfoncer dans le raccordement au réservoir. Des résidus de détartrant obstruent le réservoir à eau. 1. Retirez le réservoir d'eau. 2. Nettoyez soigneusement le réservoir d'eau.
Il y a des gouttes d'eau sur le fond de l'appareil.	La cuvette d'égouttage a été retirée trop tôt. ▶ Attendez quelques secondes après la préparation de la dernière boisson avant de retirer la cuvette d'égouttage.
L'unité de percolation ne peut pas être retirée.	L'unité de percolation n'est pas en position de retrait. ▶ Rallumez l'appareil.

Défaut	Cause et dépannage
Il est impossible de commander l'appareil. Changer les affichages de l'écran.	L'appareil est en mode Démo. 1. Retirez le réservoir à eau et remplissez-le d'eau froide fraîche. 2. Remettre le réservoir à eau en place.
Le moulin ne démarre pas.	L'appareil est trop chaud. 1. Débranchez l'appareil du secteur. 2. Attendez 1 heure pour que l'appareil refroidisse.
Le moulin ne moule pas de grains alors que le réservoir pour café en grains est plein.	Les grains sont huileux et ne tombent pas dans le moulin. ▶ Tapotez légèrement sur le réservoir pour café en grains. ▶ Changez de variété de café. ▶ N'utilisez pas de grains huileux. ▶ Nettoyez le réservoir pour café en grains vide avec un chiffon humide.
Le message "Fermer" s'affiche alors que la porte est fermée.	La porte n'est pas bien fermée. ▶ Appuyez fermement sur la porte. L'appareil est trop chaud. 1. Débranchez l'appareil du secteur. 2. Attendez 1 heure pour que l'appareil refroidisse.
Le message "Vider la cuvette d'égouttage et la remettre en place." s'affiche alors que la cuvette d'égouttage est vide.	L'appareil est éteint et ne détecte pas le vidage. 1. Allumez l'appareil et retirez la cuvette d'égouttage. 2. Remettez en place la cuvette d'égouttage. La cuvette d'égouttage est sale. ▶ Nettoyez soigneusement la cuvette d'égouttage.
Le message "Remplir le réservoir d'eau." s'affiche alors que le réservoir d'eau est plein.	Le réservoir d'eau est mal mis en place. ▶ Mettez correctement en place le réservoir d'eau. Le flotteur qui se trouve dans le réservoir d'eau est grippé. 1. Retirez le réservoir d'eau. 2. Nettoyez soigneusement le réservoir d'eau.
	Le réservoir d'eau contient de l'eau gazeuse. ▶ Remplissez le réservoir d'eau avec de l'eau fraîche du robinet.
	Le filtre à eau neuf n'a pas été rincé conformément aux instructions. 1. Rincez le filtre à eau d'après les instructions. → <i>"Mettre le filtre à eau en place et l'activer"</i> , Page 48

Défaut	Cause et dépannage
Le message "Remplir le réservoir d'eau." s'affiche alors que le réservoir d'eau est plein.	<p>2 Mettez le filtre à eau en service.</p> <hr/> <p>Le filtre à eau contient de l'air.</p> <ol style="list-style-type: none"> 1. Plongez le filtre à eau dans de l'eau, ouverture vers le haut, jusqu'à ce que plus aucune bulle d'air ne s'échappe. 2. Remettez le filtre en place. → "<i>Mettre le filtre à eau en place et l'activer</i>", Page 48 <hr/> <p>Le filtre à eau est trop vieux.</p> <ul style="list-style-type: none"> ▶ Mettez en place un nouveau filtre à eau. <hr/> <p>Des dépôts de tartre dans le réservoir d'eau bouchent le système.</p> <ol style="list-style-type: none"> 1. Nettoyez soigneusement le réservoir d'eau. 2. Démarrez le programme de détartrage.
Le message "Nettoyer l'unité de percolation, la remettre en place et fermer la porte." apparaît.	<p>L'unité de percolation est sale.</p> <ul style="list-style-type: none"> ▶ Nettoyez l'unité de percolation. <hr/> <p>Le mécanisme de l'unité de percolation est grippé.</p> <ul style="list-style-type: none"> ▶ Nettoyez l'unité de percolation. <hr/> <p>Il y a trop de café en poudre dans l'unité de percolation.</p> <ul style="list-style-type: none"> ▶ Utilisez au maximum 2 cuillères rases de café moulu.
Le message "Tension (V) incorrecte." apparaît.	<p>Problèmes associés à l'alimentation électrique.</p> <ul style="list-style-type: none"> ▶ Ne faites fonctionner l'appareil que sur 220 - 240 V.
Le message "Redémarrer l'appareil." apparaît.	<p>L'unité de percolation est très sale ou ne peut pas être retirée.</p> <ul style="list-style-type: none"> ▶ Redémarrez l'appareil. ▶ Nettoyez l'unité de percolation. <hr/> <p>L'appareil présente un dérangement.</p> <ol style="list-style-type: none"> 1. Débranchez la fiche secteur et attendez 60 secondes. 2. Branchez la fiche secteur.
Le message "calc'nClean" s'affiche très fréquemment.	<p>L'eau déminéralisée contient encore de faibles quantités de calcaire.</p> <ol style="list-style-type: none"> 1. Mettez en place un nouveau filtre à eau. → "<i>Mettre le filtre à eau en place et l'activer</i>", Page 48 2. Réglez la dureté de l'eau en conséquence. → "<i>Régler la dureté de l'eau</i>", Page 48

Défaut	Cause et dépannage
Le message "calc'nClean" s'affiche très fréquemment.	Produit détartrant incorrect ou trop peu de produit utilisé. <ul style="list-style-type: none"> ▶ Pour le détartrage, utilisez exclusivement les pastilles appropriées.
	Programme d'entretien pas entièrement réalisé. <ul style="list-style-type: none"> ▶ Réinitialiser le programme d'entretien. → <i>"Réinitialiser les programmes d'entretien"</i>, Page 62
Qualité très variable du café ou de la mousse de lait.	L'appareil est entartré. <ul style="list-style-type: none"> ▶ Détartrez l'appareil.
Qualité variable de la mousse de lait.	La qualité de la mousse de lait est fonction de la nature de la boisson végétale ou du lait utilisé. <ul style="list-style-type: none"> ▶ Optimisez le résultat par le choix du lait ou de la boisson végétale.
Le café n'est pas versé ou uniquement goutte à goutte.	Le degré de mouture réglé est trop fin. <ul style="list-style-type: none"> ▶ Réglez un degré de mouture plus grossier. → <i>"Régler le degré de mouture"</i>, Page 55
La quantité réglée n'est pas atteinte.	L'appareil est fortement entartré. <ul style="list-style-type: none"> ▶ Détartrez l'appareil.
	Le filtre à eau contient de l'air. <ol style="list-style-type: none"> 1. Plongez le filtre à eau dans de l'eau, ouverture vers le haut, jusqu'à ce que plus aucune bulle d'air ne s'échappe. 2. Remettez le filtre en place. → <i>"Mettre le filtre à eau en place et l'activer"</i>, Page 48
	L'appareil est encrassé. <ul style="list-style-type: none"> ▶ Nettoyez l'unité de percolation. ▶ Détartrez et nettoyez l'appareil.
	Le café est trop intense. <ul style="list-style-type: none"> ▶ Réglez, p. ex., l'intensité du café sur "normal". → <i>"Adapter l'intensité du café"</i>, Page 54
Le café ne présente pas de « crème ».	La variété de café n'est pas optimale. <ul style="list-style-type: none"> ▶ Utilisez un café contenant une proportion plus importante de Robusta. ▶ Utilisez des grains de café présentant une torréfaction plus foncée.
	Les grains ne sont pas fraîchement torréfiés. <ul style="list-style-type: none"> ▶ Utilisez des grains frais.

Défaut	Cause et dépannage
Le café ne présente pas de « crème ».	Le degré de mouture est inadapté aux grains de café. ▶ Réglez un degré de mouture plus fin. → "Régler le degré de mouture", Page 55
Le café est trop acide.	Le degré de mouture réglé est trop grossier. ▶ Réglez un degré de mouture plus fin. → "Régler le degré de mouture", Page 55 La variété de café n'est pas optimale. ▶ Utilisez un café contenant une proportion plus importante de Robusta. ▶ Utilisez des grains de café présentant une torréfaction plus foncée.
Le café est trop amer.	Le degré de mouture réglé est trop fin. ▶ Réglez un degré de mouture plus grossier. → "Régler le degré de mouture", Page 55 La variété de café n'est pas optimale. ▶ Changez de variété de café.
Le café a un goût de brûlé.	Le degré de mouture réglé est trop fin. ▶ Réglez un degré de mouture plus grossier. → "Régler le degré de mouture", Page 55 La variété de café n'est pas optimale. ▶ Changez de variété de café. La température réglée du café est trop élevée. ▶ Réduisez la température du café. → "Aperçu des réglages de base", Page 56
Le marc de café n'est pas compact et est trop humide.	Le degré de mouture réglé n'est pas optimal. ▶ Réglez un degré de mouture plus grossier ou plus fin. → "Régler le degré de mouture", Page 55 La quantité de café moulu est trop faible. ▶ Utilisez 2 cuillères-doses rases de café moulu. Les grains de café sont trop huileux. ▶ Utilisez une autre variété de grains.

14 Transport, stockage et élimination

14.1 Activer la protection contre le gel

Protégez l'appareil contre le gel durant le transport et le stockage.

ATTENTION !

Les résidus de liquide risquent d'endommager l'appareil pendant le transport et le stockage.

- ▶ Avant le transport ou le stockage, vider le circuit.

Conditions

- L'appareil est opérationnel.
 - Le réservoir à eau est rempli.
1. Retirer le réservoir de lait.
 2. Nettoyer l'unité de percolation.
 3. Placer un grand récipient sous le système verseur.
 4. Appuyer à plusieurs reprises sur  jusqu'à ce que l'écran affiche "Mousse de lait".
 5. Appuyer à plusieurs reprises sur **ml**, jusqu'à ce que l'affichage indique 240 ml.
 6. Appuyer sur ^{start}_{stop}.
 7. Attendre que la vapeur s'échappe de l'appareil.
 8. Enlever le réservoir à eau.
 - ✓ L'appareil se vide automatiquement.
 9. Si le message "Remplir le réservoir d'eau." apparaît, l'ignorer.
 10. Vider et nettoyer le réservoir à eau et la cuvette d'égouttage.
 11. Mettre le réservoir à eau et la cuvette d'égouttage en place.
 12. Mettre l'appareil hors tension et le débrancher du secteur.

14.2 Mettre au rebut un appareil usagé

La destruction dans le respect de l'environnement permet de récupérer de précieuses matières premières.

1. Débrancher la fiche du cordon d'alimentation secteur.
2. Couper le cordon d'alimentation secteur.
3. Éliminez l'appareil dans le respect de l'environnement.

Vous trouverez des informations sur les circuits actuels d'élimination auprès de votre revendeur spécialisé ou de l'administration de votre commune/ville.



Cet appareil est marqué selon la directive européenne 2012/19/UE relative aux appareils électriques et électroniques usagés (waste electrical and electronic equipment - WEEE).

La directive définit le cadre pour une reprise et une récupération des appareils usagés applicables dans les pays de la CE.

15 Service après-vente

Les pièces de rechange relatives au fonctionnement de l'appareil et conformes à l'ordonnance d'écoconception correspondante sont disponibles auprès de notre service après-vente pour une durée d'au moins 7 ans à partir de la mise sur le marché de l'appareil dans l'espace économique européen.

Remarque : Dans le cadre des conditions de la garantie, le recours au service après-vente est gratuit.

Pour plus d'informations sur la durée et les conditions de la garantie dans votre pays, adressez-vous à notre service après-vente, à votre revendeur ou consultez notre site Web. Lorsque vous contactez le service après-vente, vous avez besoin du numéro de produit (E-Nr.) et du numéro de fabrication (FD) de votre appareil. Vous trouverez les données de contact du service après-vente dans la liste ci-jointe ou sur notre site Web.

15.1 Numéro de produit (E-Nr) et numéro de fabrication (FD)

Le numéro de série (E-Nr.) et le numéro de fabrication (FD) sont indiqués sur la plaque signalétique de l'appareil.

Pour retrouver rapidement les données de votre appareil et le numéro de téléphone du service consommateurs, n'hésitez pas à les recopier ailleurs.

Contenance maximale du réservoir pour café en grains	270 g
Longueur du cordon d'alimentation	100 cm
Hauteur de l'appareil	37,3 cm
Largeur de l'appareil	27,6 cm
Profondeur de l'appareil	45,2 cm
Poids à vide	8-9 kg
Type de moulin	Céramique

16 Données techniques

Tension	220– 240 V ~
Fréquence	50 Hz
Tension/puissance raccordée	1500 W
Pression statique maximale de la pompe	15 bar
Contenance maximale du réservoir d'eau (sans filtre)	1,7 l

Raadpleeg de Digitale Gebruikersgids voor meer informatie.



Inhoudsopgave

1 Veiligheid	73	8 De Bediening in essentie	82
1.1 Algemene aanwijzingen	73	8.1 Apparaat in- of uitschakelen	82
1.2 Bestemming van het apparaat	73	8.2 Drankafname.....	83
1.3 Inperking van de gebruikers	73	8.3 Koffiedrank uit verse bonen afnemen.....	83
1.4 Veiligheidsaanwijzingen	74	8.4 Koffiedrank uit gemalen koffie afnemen.....	83
2 Milieubescherming en besparing	77	8.5 Drankafname met melkschuim	84
2.1 Afvoeren van de verpakking	77	8.6 Melkreservoir gebruiken.....	84
2.2 Energie besparen	77	8.7 Koffiedrank met melkschuim afnemen.....	85
3 Opstellen en aansluiten	77	8.8 Speciale dranken afnemen	85
3.1 Meegeleverd.....	77	8.9 Melkschuim afnemen	85
3.2 Apparaat opstellen en aansluiten	77	8.10 Heet water tappen.....	86
4 Uw apparaat leren kennen	78	8.11 Drankinstellingen.....	86
4.1 Apparaat.....	78	8.12 Maalwerk	87
4.2 Bedieningselementen.....	78	9 Kinderslot	87
4.3 Display.....	78	9.1 Kinderslot inschakelen	87
5 Drankenoverzicht	79	9.2 Kinderslot uitschakelen	88
6 Accessoires	79	10 Kopjesverwarming¹	88
7 Voor het eerste gebruik	80	10.1 Kopjesverwarming activeren en deactiveren ¹	88
7.1 Eerste keer in gebruik nemen.....	80	11 Basisinstellingen	88
7.2 Watertank vullen.....	80	11.1 Overzicht van de basisinstellingen	88
7.3 Bonenreservoir vullen.....	80	11.2 Basisinstellingen wijzigen.....	89
7.4 Taal instellen.....	80	12 Reiniging en onderhoud	90
7.5 Waterhardheid instellen.....	81	12.1 Vaatwasserbestendigheid	90
7.6 Waterfilter	81	12.2 Reinigingsmiddelen.....	90
7.7 Algemene aanwijzingen	82	12.3 Apparaat reinigen.....	91

¹ Afhankelijk van de apparaatuitvoering

12.4 Lekschaal en koffiedikre- servoir reinigen.....	91
12.5 Poederschacht reinigen	92
12.6 Melksysteem spoelen.....	92
12.7 Melkreservoir reinigen.....	92
12.8 Zetgroep reinigen.....	92
12.9 Serviceprogramma's	93

13 Storingen verhelpen 95

**14 Transporteren, opslaan en
afvoeren..... 101**

14.1 Vorstbeveiliging	101
14.2 Afvoeren van uw oude ap- paraat	101

15 Servicedienst..... 101

15.1 Productnummer (E-nr.) en productienummer (FD).....	102
--	-----

16 Technische gegevens..... 102



1 Veiligheid

Neem de volgende veiligheidsvoorschriften in acht.

1.1 Algemene aanwijzingen

- Lees deze gebruiksaanwijzing zorgvuldig door.
- Bewaar de gebruiksaanwijzing en de productinformatie voor later gebruik of voor volgende eigenaren.
- Sluit het apparaat in geval van transportschade niet aan.

1.2 Bestemming van het apparaat

Gebruik het apparaat uitsluitend:

- om hete drank te bereiden.
- voor huishoudelijk gebruik en in gesloten ruimtes binnen de huiselijke omgeving.
- tot een hoogte van 2000 m boven zeeniveau.

Koppel het apparaat van de stroomvoorziening los als u:

- het apparaat reinigt.

1.3 Inperking van de gebruikers

Dit apparaat kan worden bediend door kinderen vanaf 8 jaar en door personen met fysieke, sensorische of geestelijke beperkingen of met gebrekkige ervaring en/of kennis, indien zij onder toezicht staan of zijn geïnstrueerd in het veilige gebruik van het apparaat en de daaruit resulterende gevaren hebben begrepen.

Kinderen mogen niet met het apparaat spelen.

Reiniging en gebruikersonderhoud mogen niet worden uitgevoerd door kinderen, tenzij ze 8 jaar of ouder zijn en onder toezicht staan.

Zorg ervoor dat kinderen die jonger zijn dan 8 jaar niet bij het apparaat of de aansluitkabel kunnen komen.

1.4 Veiligheidsaanwijzingen

⚠ WAARSCHUWING – Kans op verstikking!

Kinderen kunnen verpakkingsmateriaal over het hoofd trekken en hierin verstrikt raken en stikken.

- ▶ Verpakkingsmateriaal uit de buurt van kinderen houden.
- ▶ Laat kinderen niet met verpakkingsmateriaal spelen.

Kinderen kunnen kleine onderdelen inademen of inslikken en hierdoor stikken.

- ▶ Kleine onderdelen uit de buurt van kinderen houden.
- ▶ Kinderen niet met kleine onderdelen laten spelen.

⚠ WAARSCHUWING – Kans op elektrische schok!

Ondeskundige installaties zijn gevaarlijk.

- ▶ Het apparaat uitsluitend aansluiten en gebruiken volgens de gegevens op het typeplaatje.
- ▶ Het apparaat uitsluitend via een volgens de voorschriften geïnstalleerd stopcontact met randaarde op een stroomnet met wisselstroom aansluiten.
- ▶ Het randaardesysteem van de elektrische huisinstallatie moet conform de elektrotechnische voorschriften zijn geïnstalleerd.

Een beschadigd apparaat of een beschadigd netsnoer is gevaarlijk.

- ▶ Nooit een beschadigd apparaat gebruiken.
- ▶ Nooit een apparaat met gescheurd of gebroken oppervlak gebruiken.
- ▶ Nooit aan het netsnoer trekken, om het apparaat van het elektriciteitsnet te scheiden. Altijd aan de stekker van het netsnoer trekken.
- ▶ Wanneer het apparaat of het netsnoer is beschadigd, dan direct de stekker van het netsnoer uit het stopcontact halen of de zekering in de meterkast uitschakelen.
- ▶ Contact opnemen met de servicedienst. → *Pagina 101*

Ondeskundige reparaties zijn gevaarlijk.

- ▶ Alleen daarvoor geschoold vakpersoneel mag reparaties aan het apparaat uitvoeren.

- ▶ Er mogen uitsluitend originele reserveonderdelen worden gebruikt voor reparatie van het apparaat.
 - ▶ Als het netsnoer van dit apparaat beschadigd raakt, moet het ter vermindering van risico's worden vervangen door de fabrikant, de servicedienst of een andere gekwalificeerde persoon.
- Binnendringend vocht kan tot elektrische schokken leiden.
- ▶ Nooit het apparaat of het netsnoer in water dompelen.
 - ▶ Op de stekkerverbinding van het apparaat mag geen vloeistof overlopen.
 - ▶ Gebruik het apparaat alleen in gesloten ruimtes.
 - ▶ Stel het apparaat nooit bloot aan grote hitte en vochtigheid.
 - ▶ Geen stoomreiniger of hogedrukreiniger gebruiken om het apparaat te reinigen.

⚠ WAARSCHUWING – Kans op brand!

Het apparaat wordt heet.

- ▶ Het apparaat voldoende ventileren.
- ▶ Laat het apparaat nooit in een kast werken.

Het gebruik van een verlengd netsnoer en niet-toegestane adapters is gevaarlijk.

- ▶ Geen verlengsnoeren of meervoudige stopcontacten gebruiken.
- ▶ Alleen door de fabrikant goedgekeurde adapters en netsnoeren gebruiken.
- ▶ Wanneer het netsnoer te kort is en er geen langer netsnoer beschikbaar is, neem dan contact op met een elektrospécialzaak om de huisinstallatie aan te passen.

⚠ WAARSCHUWING – Kans op brandwonden!

Enkele apparaatonderdelen worden zeer heet.

- ▶ Nooit hete apparaatonderdelen aanraken.
- ▶ Na het gebruik de hete apparaatonderdelen laten afkoelen voordat u deze aanraakt.

⚠ WAARSCHUWING – Kans op brandwonden!

Vers bereide dranken zijn zeer heet.

- ▶ De dranken indien nodig laten afkoelen.
- ▶ Huidcontact met naar buiten tredende vloeistoffen en dampen vermijden.

⚠ WAARSCHUWING – Kans op letsel!

Onjuist gebruik van het apparaat kan de gebruiker in gevaar brengen.

- ▶ Het apparaat uitsluitend conform de bestemming gebruiken om letsel te voorkomen.

Gevaar voor beknelling van uw vingers bij het sluiten apparaatdeur.

- ▶ Bij het sluiten van de apparaatdeur op uw vingers letten.

Het maalwerk roteert.

- ▶ Nooit in het maalwerk grijpen.

⚠ WAARSCHUWING – Gevaar: magnetisme!

Het apparaat bevat permanente magneten. Deze kunnen elektronische implantaten, zoals pacemakers, of insulinepompen beïnvloeden.

- ▶ Personen met elektronische implantaten dienen een afstand van minstens 10 cm tot het apparaat aan te houden.
- ▶ De minimale afstand van 10 cm ook ten opzichte van de verwijderde watertank aanhouden.

⚠ WAARSCHUWING – Kans op gevaar voor de gezondheid!

Verontreinigingen in het apparaat kunnen de gezondheid schaden.

- ▶ De reinigingsinstructies voor de hygiëne van het apparaat in acht nemen.

2 Milieubescherming en besparing

2.1 Afvoeren van de verpakking

De verpakkingsmaterialen zijn milieuvriendelijk en kunnen worden hergebruikt.

- ▶ De afzonderlijke componenten op soort gescheiden afvoeren.

2.2 Energie besparen

Als u deze aanwijzingen opvolgt, verbruikt uw apparaat minder stroom.

Het interval voor de automatische uitschakeling op de kleinste waarde instellen.

- ✓ Als het apparaat niet wordt gebruikt, wordt het eerder uitgeschakeld.
→ "Basisinstellingen", Pagina 88

De drankafname niet voortijdig onderbreken.

- ✓ De verwarmde hoeveelheid water of melk wordt optimaal gebruikt.

Het apparaat regelmatig ontkalken.

- ✓ Kalkafzettingen verhogen het energieverbruik.

3 Opstellen en aansluiten

3.1 Meegeleverd

Controleer na het uitpakken alle onderdelen op transportschade en de volledigheid van de levering.

Opmerking: Afhankelijk van het apparaattype worden verschillende accessoires meegeleverd. De betreffende accessoires zijn gemarkeerd met een gestreept kader.

→ Fig. 1

A	Volautomatische espressomachine
B	Melkreservoir
C	Melkslangetje
D	Adapter voor het melkreservoir ¹
E	Gebruiksaanwijzing
F	Reinigingstablet ¹
G	Ontkalkingstablet ¹
H	Teststrip voor de hardheid van het water
I	Waterfilter ¹

¹ Afhankelijk van de apparaatuitvoering

3.2 Apparaat opstellen en aansluiten

LET OP!

Gevaar voor schade aan het apparaat. Bij een ondeskundige ingebruikneming kan het apparaat worden beschadigd.

- ▶ Gebruik het apparaat alleen in vorstvrije ruimten.
- ▶ Als het apparaat bij temperaturen onder 0 °C is getransporteerd of opgeslagen, het apparaat vóór ingebruikneming 3 uur op kamertemperatuur laten komen.
- ▶ Na het aansluiten telkens ca. 5 seconden wachten.

1. De aanwezige beschermende folie verwijderen.

nl Uw apparaat leren kennen

2. Het apparaat op een waterbestendig horizontaal oppervlak met voldoende draagkracht plaatsen.
3. Het apparaat met de stekker op een reglementair geïnstalleerd geaard stopcontact aansluiten.

4 Uw apparaat leren kennen

4.1 Apparaat

Hier vindt u een overzicht van de onderdelen van uw apparaat.

Opmerking: Afhankelijk van het apparaattype zijn kleur- en detailafwijkingen mogelijk.

→ Fig. 2

1	Watertank
2	Deksel watertank
3	Kopjesverwarming ¹
4	Aromadeksel
5	Bonenreservoir
6	Poederschacht
7	Display
8	Bedieningspaneel
9	Kopjesverlichting ¹
10	Deksel
11	Melksysteem
12	Uitloopsysteem
13	Deur van zetkamer
14	Typeplaatje







¹ Afhankelijk van de apparaatuitvoering

15	Lekschaal
16	Melkreservoir

¹ Afhankelijk van de apparaatuitvoering

4.2 Bedieningselementen

Hier vindt u een overzicht van de symbolen van het apparaat. Druk op de symbolen om een keuze te maken, een afname te starten of een instelling uit te voeren.

Symbool	Verklaring
	Apparaat in- of uitschakelen.
menu 	Menu openen of verlaten. Opmerking: De menu-toetsen zijn alleen bij geopend menu zichtbaar.
	In het menu naar boven navigeren.
	In het menu naar beneden navigeren.
ok	In het menu bevestigen of opslaan.
	In het menu teruggaan.
	Twee kopjes afnemen.
	Koffiesterke selecteren.
ml	Inhoud aanpassen.
start stop	Proces starten of stoppen.

4.3 Display

Op het display worden de geselecteerde dranken, instellingen en instelmogelijkheden, evenals meldingen over de bedrijfstoestand weergegeven.





Het display toont extra informatie en uit te voeren stappen. De informatie wordt na korte tijd of na het indruk-

ken van een toets verborgen. De uit te voeren stappen worden verborgen nadat deze zijn uitgevoerd.

5 Drankenoverzicht

U kunt met het apparaat allerlei dranken bereiden.

Snelkeuze

Symbool	Aanduiding	Verklaring	Categorie
	Espresso	Geconcentreerde koffie. Wordt bij voorkeur in kleine, stevige kopjes geserveerd. Kopjes voorverwarmen met heet water.	→ "Koffiedrank uit verse bonen afnemen", Pagina 83 → "Koffiedrank uit gemalen koffie afnemen", Pagina 83
	Caffè crema	Koffie met een cremalaag of een grote kop koffie bereid volgens de espresso-methode.	→ "Koffiedrank uit verse bonen afnemen", Pagina 83 → "Koffiedrank uit gemalen koffie afnemen", Pagina 83
	Cappuccino	Espresso met opgeschuimde melk. Wordt bij voorkeur in kleine, stevige kopjes geserveerd.	→ "Koffiedrank met melkschuim afnemen", Pagina 85
	LatteMacchiato	Koffiespecialiteit met drie lagen: onderin warme melk, in het midden espresso, bovenaan melkschuim. Wordt bij voorkeur in een glas geserveerd.	→ "Koffiedrank met melkschuim afnemen", Pagina 85
	Speciale dranken	Andere dranken afnemen.	→ "Speciale dranken afnemen", Pagina 85

6 Accessoires

Gebruik alleen originele accessoires. Deze zijn op het apparaat afgestemd.

Accessoires	Handel	Servicedienst
Reinigingstabletten	TZ80001A	00312097
	TZ80001B	00312098
Ontkalkingstabletten	TZ80002A	00312094
	TZ80002B	00312095
Waterfilter	TZ70003	00575491
Waterfilterpakket met 3 filters	TZ70033A	-
Microvezeldoekje	-	00460770
Verzorgingsset	TZ80004A	00312105
	TZ80004B	00312106
Adapter voor het melkreservoir	TZ50001	17004535

7 Voor het eerste gebruik

Bereid het apparaat voor voor het gebruik.

7.1 Eerste keer in gebruik nemen

1. Het apparaat en de onderdelen reinigen.
2. Nadat aansluiting van het apparaat op het lichtnet de instellingen voor de eerste ingebruikneming opgeven.

Opmerking: De opties voor keuze van de taal en waterhardheid verschijnen alleen automatisch bij de eerste inschakeling.

Tip: U kunt de instellingen op elk gewenst moment wijzigen.

→ "Basisinstellingen", Pagina 88

7.2 Watertank vullen

Vul de watertank dagelijks met vers, koud water zonder koolzuur.

- ▶ De instructies met afbeeldingen aan het begin van de handleiding volgen.
→ Fig. 3

7.3 Bonenreservoir vullen

LET OP!

Ongeschikte bonen kunnen het maalwerk verstoppem.

- ▶ Alleen zuivere, gebrande espresso-bonen of bonenmengsels voor volautomaten gebruiken.
- ▶ Geen geglaceerde koffiebonen gebruiken.
- ▶ Geen gekarameliseerde koffiebonen gebruiken.
- ▶ Geen koffiebonen gebruiken die met suikerhoudende additieven zijn behandeld.
- ▶ Het reservoir niet met gemalen koffie vullen.
- ▶ Volg de geïllustreerde instructies aan het begin van deze gebruiksaanwijzing.
→ Fig. 4

7.4 Taal instellen

1. Het apparaat met \odot inschakelen.
- ✓ Op het display verschijnt de voor ingestelde taal.
2. Op \wedge of \vee drukken tot de gewenste taal op het display wordt weergegeven.
3. Op **ok** drukken.

Tip: U kunt de taal op elk moment wijzigen.

→ "Overzicht van de basisinstellingen", Pagina 88

7.5 Waterhardheid instellen

De juiste instelling van de waterhardheid is van belang, opdat het apparaat tijdig meldt dat het moet worden ontkalkt. U kunt de waterhardheid bepalen met behulp van het bijgevoegde teststrookje of opvragen bij uw waterleidingbedrijf.

1. Het teststrookje kort in schoon leidingwater dopen.
2. Het teststrookje laten uitlekken.
- ✓ Het teststrookje geeft na 1 minuut de waterhardheid aan.
3. Als in het huis een wateronthardingsinrichting is geïnstalleerd, "Onthardingssyst." instellen.
4. Op  of  drukken tot de gewenste waterhardheid op het display wordt weergegeven.

De tabel toont de toekenning van de niveaus aan de graden van waterhardheid:

Stand	Duitse hardheid in °dH	Totale hardheid in mmol/l
1	1-7	< 1,3
2	8-14	1,3-2,5
3	15-21	2,5-3,8
4 ¹	22-30	> 3,8

¹ Fabrieksinstelling

5. Op **ok** drukken.
6. Controleren of de watertank gevuld is.
7. Controleren of het bonenreservoir gevuld is.
8. Op **ok** drukken.
- ✓ De machine spoelt.

7.6 Waterfilter

Met een waterfilter vermindert u de kalkafzettingen en vermindert u de verontreinigingen in het water.

Waterfilter plaatsen en activeren

LET OP!

Mogelijke apparaatschade door verkalking.





- ▶ Het waterfilter bijtijds vervangen.
- ▶ Het waterfilter uiterlijk na 2 maanden vervangen.
- ▶ De meldingen op het display in acht nemen.

Opmerking: Als op het display "Waterfilter verv." wordt weergegeven, vervang dan het waterfilter.

Als u geen nieuw filter plaatst, selecteer dan "Geen filter" en volg de aanwijzingen op het display op.

1. Het waterfilter onderdompelen in een glas water en aan de zijkanten licht indrukken tot er geen luchtbelletjes meer ontsnappen.

→ Fig. 5

2. Op menu  drukken.
3. Met  of  "Waterfilter" selecteren en op **ok** drukken.
4. Met  ,  "Nieuw filter" of "Waterfilter verv." selecteren en op **ok** drukken.

5. **Opmerking:** Als u geen nieuw filter plaatst, selecteer dan "Geen filter" in de menu-instellingen.

Het waterfilter stevig in de watertank duwen.

→ Fig. 6

6. De watertank tot de markering "max" met water vullen en op **ok** drukken.
7. De melkhouder links aan het apparaat verwijderen.

- 8. Een kan met een capaciteit van 1 l onder het uitloopsysteem plaatsen en op **ok** drukken.
- ✓ Het filter wordt gespoeld en de indicatie "Het spoelen is voltooid." verschijnt.
- ✓ Het apparaat is klaar voor gebruik.

Tips

- Verwissel het waterfilter ook om hygiënische redenen.
- Met een waterfilter hoeft u het apparaat minder vaak te ontkalken.
- Spoel het geplaatste waterfilter vóór gebruik door een kopje heet water af te nemen, wanneer u het apparaat bijvoorbeeld tijdens een vakantie langere tijd niet hebt gebruikt.
- Het waterfilter is verkrijgbaar in de handel of via de klantenservice.
→ "Accessoires", Pagina 79

7.7 Algemene aanwijzingen

Neem de aanwijzingen in acht om het apparaat optimaal te kunnen gebruiken.

Opmerkingen

- Het apparaat is in de fabriek ingesteld op de standaardinstellingen voor optimaal gebruik.
- De molen is in de fabriek ingesteld op een optimale werking. Wanneer de koffie er slechts druppelend uit komt of te dun is en te weinig crema heeft, kunt u de maalgraad bij draaiende molen aanpassen.
→ "Maalgraad instellen", Pagina 87
- Tijdens de werking kunnen waterdruppels ontstaan bij de ventilatiesleuven en het deksel van de tablettenschacht.
- Wanneer u het apparaat een bepaalde tijd niet bedient, gaat het apparaat automatisch uit. U kunt de duur wijzigen in de basisinstellingen.

- Om technische redenen kan er stoom uit het apparaat ontsnappen.

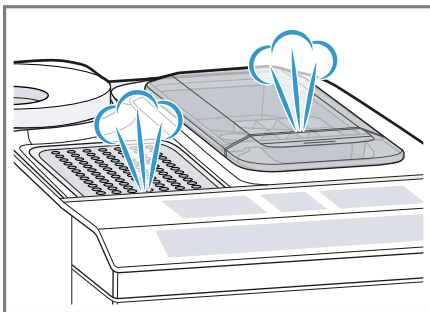

- De eerste drank heeft nog niet het volle aroma wanneer:
 - U het apparaat voor het eerst gebruikt.
 - U een serviceprogramma heeft uitgevoerd.
 - U het apparaat langere tijd niet heeft gebruikt.

De drank niet drinken.

Tip: Na de ingebruikneming van het apparaat verkrijgt u pas een langdurig fijnporige cremalaag nadat u een paar kopjes heeft afgenomen.

8 De Bediening in essentie

8.1 Apparaat in- of uitschakelen

- ▶ Apparaat met  in- of uitschakelen.

Na het inschakelen toont het display het Siemens-logo. Bij het in- en uitschakelen wordt het apparaat automatisch gespoeld. Bij uitschakeling dampt het apparaat af in de lekschaal om deze te reinigen. Tijdens het spoelen wordt op het display een druppel weergegeven.

Als het apparaat bij het inschakelen nog warm is of vóór het uitschakelen geen drank is afgenomen, wordt het apparaat niet gespoeld.

8.2 Drinkafname

In het navolgende leert u hoe u de drank van uw keuze kunt bereiden.

WAARSCHUWING

Kans op brandwonden!

Vers bereide dranken zijn zeer heet.

- ▶ De dranken indien nodig laten afkoelen.
- ▶ Huidcontact met naar buiten tredende vloeistoffen en dampen vermijden.

Tips

- U kunt de gewenste drank rechtstreeks selecteren via de snelkeuzetoetsen. Op het display worden de drank en actuele instellingen weergegeven.
- Naast de dranken die u via de snelkeuzetoetsen kunt afnemen, biedt het apparaat nog een aantal andere dranken.
→ "*Speciale dranken afnemen*", Pagina 85
- Verder kunt u uw drank aan uw individuele smaak aanpassen.
→ "*Drankinstellingen*", Pagina 86

Opmerkingen

- Als u ca. 5 seconden lang geen instelling wijzigt, verlaat het apparaat de instelmodus. De instellingen worden automatisch opgeslagen.
- Bij enkele instellingen wordt de koffie in meerdere stappen bereid. Wacht tot de bereiding helemaal voltooid is.

8.3 Koffiedrank uit verse bonen afnemen

1. Het voorverwarmde kopje onder het uitloopsysteem plaatsen.
2. Op het dranksymbool voor een koffiedrank zonder melk drukken.
- ✓ Op het display worden de drank en actuele instellingen weergegeven.
→ "*Drankinstellingen*", Pagina 86
3. De instellingen indien nodig wijzigen:
 - De inhoud met **ml** aanpassen.
→ "*Inhoud aanpassen*", Pagina 86
 - De koffiesterkte met \emptyset aanpassen.
→ "*Koffiesterkte aanpassen*", Pagina 86
4. Op ^{start}stop drukken.
De koffiebonen worden voor elk zetproces vers gemalen.
- ✓ De koffie wordt gezet en loopt vervolgens in het kopje.

Tips

- U kunt de afname met ^{start}stop voortijdig beëindigen.
- In het navolgende leert u hoe u koffiedranken met melk kunt afnemen.
→ "*Drinkafname met melkschuim*", Pagina 84

8.4 Koffiedrank uit gemalen koffie afnemen

LET OP!

De poederschacht kan verstopt raken.

- ▶ Geen koffiebonen gebruiken.
- ▶ Geen oploskoffie gebruiken.
- ▶ De resten gemalen koffie in de poederschacht met een zacht kwastje in de schacht vegen.

Opmerking

Bij de bereiding met gemalen koffie zijn de volgende functies niet beschikbaar:

- Twee kopjes tegelijk
- Koffiesterkte
- "doubleshot"

1. Het voorverwarmde kopje onder het uitloopsysteem plaatsen.
 2. Op het symbool voor de gewenste drank drukken.
 3. Net zo vaak op  drukken tot "Gem. koffie" op het display verschijnt.
 4. De poederschacht openen.
 5. Maximaal 2 afgestreken maat-schepjes met gemalen koffie vullen, max. 12 g.
 6. De poederschacht sluiten.
 7. Op  drukken.
- ✓ De koffie wordt gezet en loopt vervolgens in het kopje.

Tips

- U kunt de afname met  voortijdig beëindigen.
- Als u nog een drank met gemalen koffie wilt afnemen, herhaalt u het proces.
- Breng de gemalen koffie altijd pas kort voor de drankbereiding aan.

8.5 Drankafname met melkschuim

U kunt met het apparaat koffiedranken met melkschuim afnemen.

WAARSCHUWING Kans op brandwonden!

Het melksysteem wordt erg warm.

- ▶ Nooit het hete melksysteem aanraken.
- ▶ Het hete melksysteem laten afkoelen voordat u het aanraakt.

LET OP!

Melkresten kunnen vastkoeken en zijn dan moeilijk te verwijderen.

- ▶ Melksysteem na elk gebruik reinigen.

Tips

- In plaats van melk kunt u ook plantaardige dranken zoals sojamelk gebruiken.
- De kwaliteit van het melkschuim is afhankelijk van de gebruikte soort melk of plantaardige drank.

8.6 Melkreservoir gebruiken

Het melkreservoir is speciaal voor dit apparaat ontwikkeld. Het melkreservoir dient uitsluitend voor huishoudelijk gebruik en voor het bewaren van melk in de koelkast.

Opmerking

Sluit het melkreservoir alleen aan wanneer het melksysteem met adapter en slang in het uitloopsysteem is gemonteerd.

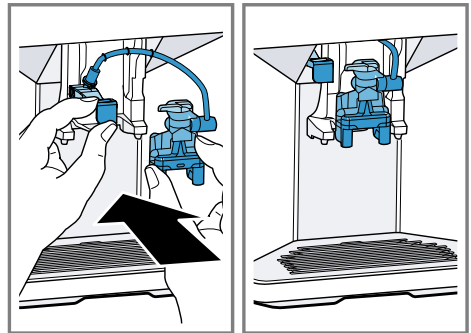

1. Het deksel openen.
 2. Het reservoir met melk vullen.
 3. Het deksel sluiten.
 4. Het melkreservoir links op het apparaat aanbrengen.
- ✓ Het melkreservoir klikt vast.

Tip

Klap het deksel van het melkreservoir omhoog als u tijdens de drankafname melk wilt bijvullen.

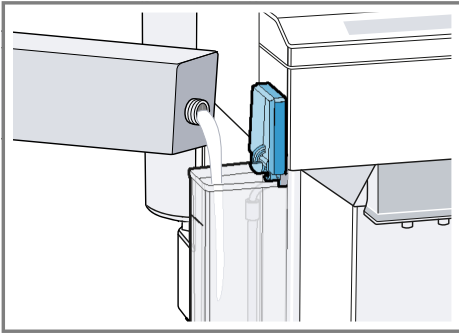

8.7 Koffiedrank met melkschuim afnemen

Vereisten

- Het melkreservoir is aangesloten.
 - Het melkreservoir is met voldoende melk gevuld.
1. Het voorverwarmde kopje onder het uitloopsysteem plaatsen.
 2. Op het dranksymbool voor een koffiedrank met melk drukken.
 - ✓ Op het display worden de drank en actuele instellingen weergegeven.
→ "Drankinstellingen", Pagina 86
 3. De instellingen indien nodig wijzigen:
 - De inhoud met **ml** aanpassen.
→ "Inhoud aanpassen", Pagina 86
 - De koffiesterkte met \emptyset aanpassen.
→ "Koffiesterkte aanpassen", Pagina 86
 - Poederschacht gebruiken.
→ "Koffiedrank uit gemalen koffie afnemen", Pagina 83
 4. Op start stop drukken en wachten tot het proces beëindigd is.

Het melksysteem wordt na de bereiding automatisch gereinigd met een korte straal stoom.

Tip: Als u de afname voortijdig wilt stoppen, drukt u op start stop . Als u de volledige afname wilt stoppen, drukt u op stop .

8.8 Speciale dranken afnemen

Naast de dranken die u via de snelkeuzetoetsen kunt afnemen, biedt het apparaat nog een aantal andere dranken.

- ▶ Meerdere malen op stop drukken.
→ "Drankenoverzicht", Pagina 79

8.9 Melkschuim afnemen

⚠ WAARSCHUWING **Kans op brandwonden!**

Het melksysteem wordt erg warm.

- ▶ Nooit het hete melksysteem aanraken.
- ▶ Het hete melksysteem laten afkoelen voordat u het aanraakt.

Vereisten

- Het melkreservoir is aangesloten.
 - Het melkreservoir is met voldoende melk gevuld.
1. Het voorverwarmde kopje onder het uitloopsysteem plaatsen.
 2. Net zo vaak op stop drukken tot "Melkschuim" op het display verschijnt.
 3. Indien nodig de instelling wijzigen:
 - De inhoud met **ml** aanpassen.
→ "Inhoud aanpassen", Pagina 86
 4. Op start stop drukken.
 - ✓ Het melkschuim loopt uit het uitloopsysteem.
 5. Om de afname te stoppen op start stop drukken.

8.10 Heet water tappen



WAARSCHUWING **Kans op brandwonden!**

Het melksysteem wordt erg warm.

- ▶ Nooit het hete melksysteem aanraken.
- ▶ Het hete melksysteem laten afkoelen voordat u het aanraakt.

Opmerking: Als het melksysteem niet is gereinigd, kunnen samen met het water geringe hoeveelheden melk worden afgegeven.

Vereiste: Het melksysteem is gereinigd. .

1. Het voorverwarmde kopje onder het uitloopstelsel plaatsen.
 2. Net zo vaak op  drukken tot "Heet water" op het display verschijnt.
 3. Indien nodig de instelling wijzigen:
 - De inhoud met **ml** aanpassen.
→ *"Inhoud aanpassen"*,
Pagina 86
 4. Op  drukken.
- ✓ Het hete water loopt uit het uitloopstelsel.
5. Om de afname te stoppen op  drukken.

8.11 Drinkinstellingen

Bereid een drank geheel naar uw smaak.

Koffiesterkte aanpassen

1. Op het symbool voor de gewenste drank drukken.
2. Om de koffiesterkte te selecteren op  drukken.
U kunt uit de volgende koffiesterkten kiezen:
 - "mild"
 - "normaal"
 - "sterk"

- "zeer sterk"
- "doubleshot"

Opmerking: De instelling "double-shot" is niet voor alle dranken en hoeveelheden beschikbaar.

Tip: Om een intensieve koffiemaak te verkrijgen kunt u bij een hoge inhoud een hoge koffiesterkte selecteren.

Gemalen koffie selecteren

1. Op het symbool voor de gewenste drank drukken.
2. Net zo vaak op  drukken tot het display "Gem. koffie" aangeeft.
→ *"Koffiedrank uit gemalen koffie afnemen"*, *Pagina 83*

aromaDouble Shot

U kunt een extra sterke koffie afnemen door de instelling "doubleshot" te gebruiken.

Hoe langer het koffiezetten duurt, des te meer bittere stoffen en ongewenste aroma's vrijkomen. Bittere stoffen en ongewenste aroma's beïnvloeden de smaak en maagvriendelijkheid van de koffie. Om alleen lekkere en maagvriendelijke aroma's te verkrijgen worden na bereiding van de helft van de koffie opnieuw koffiebonen gemalen en bereid.

Opmerking: De instelling "double-shot" is niet voor alle dranken en hoeveelheden beschikbaar.

Inhoud aanpassen



1. Op het symbool voor de gewenste drank drukken.
2. Net zo vaak op **ml** drukken tot het display de gewenste inhoud aangeeft.

Twee kopjes tegelijk afnemen

Afhankelijk van het apparaattype kunt u bij bepaalde dranken twee kopjes tegelijk bereiden.

Opmerking

De functie "Twee kopjes afnemen" is niet beschikbaar voor de volgende dranken:

- "Gem. koffie"
 - "doubleshot"
 - Inhoud van minder dan 35 ml
1. Op het symbool voor de gewenste drank drukken.
 2. Op  drukken.
 - ✓ Het display geeft de instelling aan.
 3. Twee kopjes links en rechts onder het uitloopstelsysteem plaatsen.
 4. Op  drukken.

De drank wordt in 2 stappen bereid. De bonen worden in 2 maalgangen gemalen.

 - ✓ De drank wordt bereid en loopt vervolgens in het kopje.
 5. Wacht tot het proces volledig is beëindigd.

8.12 Maalwerk

Uw apparaat heeft een instelbare molen, waarmee u de maalgraad van de koffiebonen individueel kunt aanpassen.

Maalgraad instellen

Stel tijdens het malen van de koffiebonen de gewenste maalgraad in.

 **WAARSCHUWING**
Kans op letsel!

Het maalwerk roteert.

- ▶ Nooit in het maalwerk grijpen.

LET OP!

Gevaar voor schade aan het maalwerk. Bij ondeskundige instelling van de maalgraad kan het maalwerk worden beschadigd.

- ▶ De maalgraad alleen bij een draaiend maalwerk instellen.

- ▶ De maalgraad met de draaiknop trapsgewijs instellen.

Maalgraad	Instelling
Fijne maalgraad voor donker gebrande bonen.	Draaiknop tegen de klok in draaien. 
Grove maalgraad voor licht gebrande bonen.	Draaiknop met de klok mee draaien. 

De instelling van de maalgraad is pas merkbaar vanaf het tweede kopje.

Tip: Wanneer de koffie er slechts druppelend uit komt, stel de maalgraad dan grover in.

Wanneer de koffie te dun is en te weinig crema heeft, stel de maalgraad dan fijner in.

9 Kinderslot

Om kinderen tegen verbrandingen te beschermen kunt u het apparaat blokkeren.

9.1 Kinderslot inschakelen

Vereiste: Het apparaat is ingeschakeld.

- ▶ **ml** ten minste 3 seconden indrukken.
- ✓ Op het display wordt "Kinderslot actief. Om uit te schakelen 3 sec op "ml" drukken" weergegeven.

9.2 Kinderslot uitschakelen

- ▶ ml ten minste 3 seconden indrukken.
- ✓ De kinderbeveiliging is gedeactiveerd.

10 Kopjesverwarming¹

U kunt de kopjes voorverwarmen met de kopjesverwarming.

10.1 Kopjesverwarming activeren en deactiveren¹

WAARSCHUWING

Kans op brandwonden!

De kopjesverwarming¹ wordt heel heet.

- ▶ Nooit de hete kopjesverwarming¹ aanraken.
- ▶ De hete kopjesverwarming¹ laten afkoelen voordat u het aanraakt.

Tip: Om de kopjes optimaal te verwarmen plaatst u de kopjes met de bodem op de kopjesverwarming¹.

- ▶ De kopjesverwarming¹ in de basisinstellingen activeren of deactiveren.

11 Basisinstellingen

U kunt de basisinstellingen van uw apparaat volgens uw wensen instellen en extra functies oproepen.

11.1 Overzicht van de basisinstellingen

Instelling	Keuze	Beschrijving
Reiniging	Melksysteem Ontkalken Reinigen calc'nClean	Serviceprogramma's starten. → "Serviceprogramma's", Pagina 93
Kopjeswarmer ¹	Kopjeswarmer uit ² Kopjeswarmer aan	Kopjesverwarming in- of uitschakelen. → "Kopjesverwarming", Pagina 88
Waterfilter	Nieuw filter Geen filter	Gebruik van het waterfilter instellen.

¹ Afhankelijk van de apparaatuitvoering

² Fabrieksinstelling (kan afhankelijk van het apparaattype afwijken)







¹ Afhankelijk van de apparaatuitvoering

Instelling	Keuze	Beschrijving
Koffietemperatuur	normaal hoog max.	Temperatuur voor koffie- dranken instellen. Opmerking: De instelling geldt voor alle soorten bereiding.
Talen	Zie de keuze op het ap- paraat.	Menutaal instellen. Wijzigingen zijn direct op het display te zien.
Autom. uitschak.	Zie de keuze op het ap- paraat.	Tijdperiode instellen na afloop waarvan het ap- paraat na de laatste drankbereiding automa- tisch wordt uitgescha- keld.
Waterhardheid	1 (zacht) 2 (gemiddeld) 3 (hard) 4 (zeer hard) ² Waterontharding	Apparaat instellen op de plaatselijke waterhard- heid. → "Waterhardheid instel- len", Pagina 81
Toetssignalen	Toetssignalen aan ² Toetssignalen uit	Toetssignalen in- of uit- schakelen.
Fabrieksinstelling	Alles resetten? Doorgaan: OK Annuleren: ←	Instellingen terugzetten naar de fabriekstoe- stand. Opmerking: Alle indivi- duële instellingen wor- den gewist en teruggezet naar de fabrieksinstellin- gen.

¹ Afhankelijk van de apparaatuitvoering

² Fabrieksinstelling (kan afhankelijk van het apparaattype afwijken)

11.2 Basisinstellingen wijzi- gen

1. Op menu  drukken.
2. Met  of  de gewenste basis-
instelling selecteren en op **ok** druk-
ken.
- ✓ Op het display verschijnen de in-
stelmogelijkheden en lichten de
navigatiesymbolen op. Op het dis-
play wordt de actuele instelling ge-
markeerd.
3. Met  of  de gewenste keuze
maken en op **ok** drukken.
- ✓ De instelling is opgeslagen.
4. Met  teruggaan.
5. Om het menu te verlaten op
menu  drukken.

12 Reiniging en onderhoud

Reinig en onderhoud uw apparaat zorgvuldig om er voor te zorgen dat het lang goed blijft werken.

12.1 Vaatwasserbestendigheid

In het navolgende leert u welke onderdelen in de vaatwasser kunnen worden gereinigd.

LET OP!

Sommige componenten zijn temperatuurgevoelig en kunnen bij de reiniging in de vaatwasser worden beschadigd.

- ▶ De gebruiksaanwijzing van de vaatwasser in acht nemen.
- ▶ Alleen vaatwasserbestendige componenten in de vaatwasser reinigen.
- ▶ Alleen programma's gebruiken die de componenten niet boven 60 °C verhitten.

Geschikt voor de vaatwasser:



- Lekplaat
- Lekrooster
- Koffiedikreservoir
- Mechanische vulindicatie
- Melksysteem met adapter
- Poederschacht met klep
- Melkreservoir met deksel

Niet geschikt voor de vaatwasser:



- Lekschaal
- Watertank
- Deksel van watertank
- Aromadeksel
- Zetgroep
- Afdekking uitloop

12.2 Reinigingsmiddelen

Gebruik alleen geschikte reinigingsmiddelen.

LET OP!

Ongeschikte reinigingsmiddelen kunnen de oppervlakken van het apparaat beschadigen.

- ▶ Geen scherpe of schurende reinigingsmiddelen gebruiken.
- ▶ Gebruik geen reinigingsmiddelen die alcohol of spiritus bevatten.
- ▶ Geen harde schuur- of afwaspontjes gebruiken.

Ongeschikte reinigingsmiddelen en ontkalkingsmiddelen kunnen het apparaat beschadigen.

- ▶ Voor het ontkalken geen puur citroenzuur, azijn of middelen op azijnbasis gebruiken.
- ▶ Geen ontkalkingsmiddel met fosforzuur gebruiken.
- ▶ Gebruik alleen ontkalkingstabletten en reinigingstabletten die speciaal voor het apparaat zijn ontwikkeld.
→ "Accessoires", Pagina 79

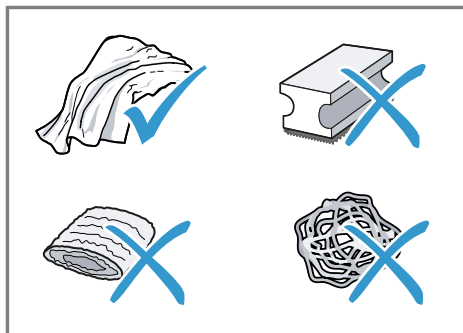

Tips

- Was nieuwe sponsdoekjes grondig uit om eventuele zouten hieruit te verwijderen. Deze zouten kunnen een roestlaagje op roestvrijstalen oppervlakken veroorzaken.

- Verwijder resten van kalk, koffie, melk, reinigings- en ontkalkingsoplossingen altijd zo snel mogelijk om corrosievorming te voorkomen.

12.3 Apparaat reinigen

⚠ WAARSCHUWING

Kans op elektrische schok!

Binnendringend vocht kan een schok veroorzaken.

- ▶ Nooit het apparaat of het netsnoer in water dompelen.
- ▶ Op de stekkerverbinding van het apparaat mag geen vloeistof overlopen.
- ▶ Geen stoomreiniger of hogedrukreiniger gebruiken om het apparaat te reinigen.

⚠ WAARSCHUWING

Kans op brandwonden!

Enkele apparaatonderdelen worden zeer heet.

- ▶ Nooit hete apparaatonderdelen aanraken.
- ▶ Na het gebruik de hete apparaatonderdelen laten afkoelen voordat u deze aanraakt.

1. Haal de stekker van het apparaat uit het stopcontact.
2. De behuizing, de hoogglansoppervlakken en het bedieningspaneel met een microvezeldoekje reinigen.
→ "Accessoires", Pagina 79
3. Het uitloopsysteem na de drankafname reinigen met een zachte, vochtige doek.
4. De watertank spoelen met helder, vers water.
5. Wanneer het apparaat, bijvoorbeeld tijdens een vakantie, langere tijd niet is gebruikt, moet het volledige apparaat inclusief uitneembare delen zoals zetgroep of watertank worden gereinigd.

Opmerking: Het apparaat wordt automatisch gespoeld als u het in koude toestand inschakelt of na afname van koffie uitschakelt. Zo reinigt het systeem zichzelf.

12.4 Lekschaal en koffiedikreservoir reinigen

Leeg en reinig de lekschaal en het koffiedikreservoir dagelijks om afzettingen te voorkomen.

1. De deur openen.
2. De lekschaal en het koffiedikreservoir er naar voren uit trekken.
3. De lekplaat eraf nemen en reinigen.
4. De lekschaal en het koffiedikreservoir legen en reinigen.
5. De binnenkant van het apparaat en de ruimte voor de lekschaal reinigen.
6. **Tip**

Als u beide houders naar binnen drukt, kunt u de mechanische vulindicatie gemakkelijker verwijderen.

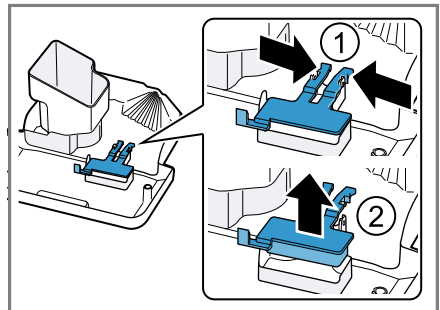

De mechanische vulindicatie demonteren en met een vochtige doek reinigen.

7. De lekschaal, de lekplaat, het koffiedikreservoir en de mechanische vulindicatie in elkaar zetten en in het apparaat plaatsen.
8. De deur sluiten.

12.5 Poederschacht reinigen

Tip: U kunt de poederschacht in de vaatwasser reinigen.

1. De poederschacht aan de geopen-
de klep eruit trekken.
→ Fig. 7
2. De poederschacht met afwasmid-
del reinigen.
→ Fig. 8
3. De poederschacht afdrogen en in
het apparaat aanbrengen.

12.6 Melksysteem spoelen

Maak het melksysteem regelmatig schoon. Volg de geïllustreerde instructies aan het begin van deze gebruiksaanwijzing.

⚠ WAARSCHUWING **Kans op brandwonden!**

Het melksysteem wordt erg warm.

- ▶ Nooit het hete melksysteem aan-
raken.
- ▶ Het hete melksysteem laten afkoe-
len voordat u het aanraakt.

LET OP!

Het apparaat kan door een ondes-
kundige reiniging worden bescha-
digd.

- ▶ De afdekking van het uitloopsys-
teem niet in de vaatwasser plaat-
sen.

→ Fig. 9 - 18

12.7 Melkreservoir reinigen

Reinig het melkreservoir om hygiëni-
sche redenen regelmatig. U kunt het
melkreservoir in de vaatwasser reinig-
en. Volg de geïllustreerde instruc-
ties aan het begin van deze gebruik-
saanwijzing.

→ Fig. 19 - 21

Tip

Druk het adapterstuk stevig in de op-
name in het melkreservoir.

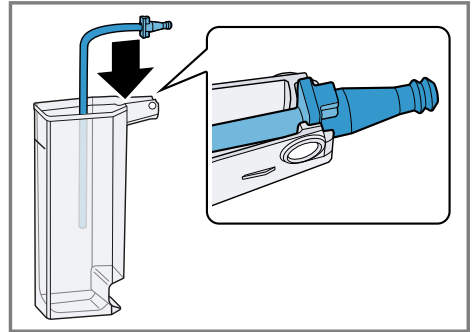

12.8 Zetgroep reinigen

Verwijder en reinig in aanvulling op
de automatische spoeling regelmatig
de zetgroep. Volg de geïllustreerde
instructies aan het begin van deze
gebruiksaanwijzing.

⚠ WAARSCHUWING **Kans op brandwonden!**

Enkele apparaatonderdelen worden
zeer heet.

- ▶ Nooit hete apparaatonderdelen
aanraken.
- ▶ Na het gebruik de hete apparaat-
onderdelen laten afkoelen voordat
u deze aanraakt.

LET OP!

Door een ondeskundige reiniging
kan het apparaat worden bescha-
digd.

- ▶ Geen afwasmiddel gebruiken.
- ▶ Geen azijn en zuurhoudende reini-
gingsmiddelen gebruiken.
- ▶ Niet in de vaatwasser reinigen.

→ Fig. 22 - 29

Opmerking: De deur kan alleen wor-
den gesloten wanneer de zetgroep
en lekschaal correct zijn geplaatst.

12.9 Serviceprogramma's

Met bepaalde tussenpozen adviseert het apparaat u de serviceprogramma's te gebruiken. Gebruik de serviceprogramma's om het apparaat grondig te reinigen.

LET OP!

Een ondeskundige of niet bijtijds uitgevoerde reiniging en ontkalking kan het apparaat beschadigen.

- ▶ Voer het ontkalken onmiddellijk volgens de instructies uit.
- ▶ Alleen reinigingstabletten in de poederschacht doen.
- ▶ Geen ontkalkingstabletten of andere middelen in de poederschacht doen.

Opmerkingen

- Op het display wordt aangegeven hoe ver het proces is voortgeschreden.
- Als het apparaat niet bijtijds is ontkalkt, wordt op het display "Ontkalken over tijd. Apparaat is geblokkeerd. Aub 3 sec op menu drukken" weergegeven.
- Als het apparaat is geblokkeerd, kan dit pas weer na het ontkalken worden bediend.
- Als u het serviceprogramma per ongeluk heeft onderbroken, moet u het terugzetten.
→ *"Serviceprogramma's terugzetten", Pagina 93*

Tips

- Wanneer u een waterfilter gebruikt, wordt het tijdsinterval tot aan de vereiste uitvoering van het serviceprogramma langer.
- U kunt "Ontkalken" en "Reinigen" gecombineerd laten uitvoeren met het serviceprogramma "calc'nClean".

- Reinig het apparaat direct na een serviceprogramma met een zachte vochtige doek om resten ontkalkingsoplossing te verwijderen en corrosie te vermijden.

Serviceprogramma's gebruiken

Opmerkingen

- Als u het serviceprogramma "Melksysteem reinigen" gebruikt, reinig dan de melkhouder en sluit deze aan.
- Als u het serviceprogramma "Reiniging" gebruikt, reinig dan voordien de zetgroep.
→ *"Zetgroep reinigen", Pagina 92*
- Als u de serviceprogramma's "Ontkalken" of "calc'nClean" gebruikt, reinig dan voordien de zetgroep en bereid de ontkalkingsoplossing voor.

1. Op menu  drukken.
 2. Met  en  "Reiniging" selecteren en op **ok** drukken.
 3. Met  en  het gewenste programma selecteren en op **ok** drukken, bijv. "Ontkalken".
- ✓ Op het display ziet u de nodige aanwijzingen.

Ontkalkingsoplossing voorbereiden

1. Een kan met 0,5 l lauw water vullen.
2. Een Siemens-ontkalkingstablet in het water doen en roeren tot de tablet volledig is opgelost.

Serviceprogramma's terugzetten

Voer de volgende stappen uit als een serviceprogramma bijvoorbeeld door een stroomuitval is onderbroken.

1. De watertank uitspoelen.
2. De watertank tot de markering "max" met vers water zonder koolzuur vullen.

nl Reiniging en onderhoud

3. Op **ok** drukken.

✓ Het apparaat wordt ca. 2 minuten gespoeld.

4. De lekschaal leegmaken en reinigen.

5. De lekschaal aanbrengen en de deur sluiten.

6. Het serviceprogramma opnieuw starten.

13 Storingen verhelpen

Kleinere storingen aan het apparaat kunt u zelf verhelpen. Raadpleeg voordat u contact opneemt met de klantenservice de informatie over het verhelpen van storingen. Zo voorkomt u onnodige kosten.

WAARSCHUWING

Kans op elektrische schok!

Ondeskundige reparaties zijn gevaarlijk.

- ▶ Alleen daarvoor geschoold vakpersoneel mag reparaties aan het apparaat uitvoeren.
- ▶ Er mogen uitsluitend originele reserveonderdelen worden gebruikt voor reparatie van het apparaat.
- ▶ Als het netsnoer van dit apparaat beschadigd raakt, moet het ter vermindering van risico's worden vervangen door de fabrikant, de servicedienst of een andere gekwalificeerde persoon.

Storing	Oorzaak en probleemoplossing
Apparaat reageert niet meer.	Apparaat heeft een storing. <ol style="list-style-type: none"> 1. Trek de stekker uit het stopcontact en wacht 60 seconden. 2. Steek de stekker in het stopcontact.
Apparaat geeft alleen water af, geen koffie.	Leeg bonenreservoir wordt niet door het apparaat herkend. <ul style="list-style-type: none"> ▶ Vu koffiebonen bij.
	Koffieschacht op de zetgroep is verstopt. <ul style="list-style-type: none"> ▶ Reinig de zetgroep.
	Bonen zijn te vettig en vallen niet in het maalwerk. <ul style="list-style-type: none"> ▶ Tik licht tegen het bonenreservoir. ▶ Gebruik een andere koffiesoort. ▶ Gebruik geen vettige bonen. ▶ Reinig het lege bonenreservoir met een vochtige doek.
	Zetgroep is niet correct aangebracht. <ul style="list-style-type: none"> ▶ Schuif de zetgroep helemaal naar achter.
Apparaat geeft geen melkschuim af.	Melksysteem is verontreinigd. <ul style="list-style-type: none"> ▶ Reinig het melksysteem in de vaatwasser.
	Melkbuisje bereikt de melk niet. <ul style="list-style-type: none"> ▶ Gebruik meer melk. ▶ Controleer of het melkbuisje zich in de melk bevindt.
	Het apparaat is sterk verkalkt.

Storing	Oorzaak en probleemoplossing
Apparaat geeft geen melkschuim af.	<ul style="list-style-type: none"> ▶ Ontkalk het apparaat.
Melksysteem zuigt geen melk aan.	<p>Melksysteem is niet juist in elkaar gezet.</p> <ul style="list-style-type: none"> ▶ Zet het melksysteem correct in elkaar. <hr/> <p>Volgorde van aansluiting melkreservoir en melksysteem is onjuist.</p> <ul style="list-style-type: none"> ▶ Plaats eerst het melksysteem in de uitloop en breng vervolgens het melkreservoir aan. <hr/> <p>Melkbuisje bereikt de melk niet.</p> <ul style="list-style-type: none"> ▶ Gebruik meer melk. ▶ Controleer of het melkbuisje zich in de melk bevindt.
Melkschuim is te koud.	<p>Melk is te koud.</p> <ul style="list-style-type: none"> ▶ Gebruik lauwe melk.
Apparaat geeft geen heet water af.	<p>Melksysteem is verontreinigd.</p> <ul style="list-style-type: none"> ▶ Reinig het melksysteem in de vaatwasser.
Melksysteem kan niet worden gemonteerd of gedemonteerd.	<p>Volgorde van montage is onjuist.</p> <ul style="list-style-type: none"> ▶ Sluit eerst het melksysteem aan en vervolgens het melkreservoir. Bij de demontage verwijdert u eerst het melkreservoir en vervolgens het melksysteem.
Apparaat geeft geen drank af.	<p>Er zit lucht in het waterfilter.</p> <ol style="list-style-type: none"> 1. Dompel het waterfilter met de opening naar boven zo lang in water tot er geen luchtbellen meer ontsnappen. 2. Breng het filter hierna aan. → <i>"Waterfilter plaatsen en activeren", Pagina 81</i> <ul style="list-style-type: none"> ▶ Druk het waterfilter stevig en recht in de tankaansluiting. <hr/> <p>Resten ontkalkingsmiddel verstoppen watertank.</p> <ol style="list-style-type: none"> 1. Verwijder de watertank. 2. Reinig de watertank grondig.
Op binnenste apparaatbodemp bevindt zich lekwater.	<p>Lekschaal is te vroeg uitgenomen.</p> <ul style="list-style-type: none"> ▶ Verwijder de lekschaal pas enkele seconden na de laatste drankafname.
De zetgroep kan niet worden verwijderd.	<p>Zetgroep bevindt zich niet in de uitneempositie.</p> <ul style="list-style-type: none"> ▶ Schakel het apparaat weer in.
Apparaat kan niet worden bediend. Displaymeldingen wisselen zich af.	<p>Apparaat bevindt zich in demomodus.</p> <ol style="list-style-type: none"> 1. Verwijder de watertank en vul deze met schoon koud water. 2. Plaats de watertank terug.

Storing	Oorzaak en probleemoplossing
Maalwerk start niet.	Apparaat is te heet. <ol style="list-style-type: none"> 1. Koppel het apparaat los van het stroomnet. 2. Wacht 1 uur om het apparaat te laten afkoelen.
Maalwerk maalt geen bonen ondanks gevuld bonenreservoir.	Bonen zijn te vettig en vallen niet in het maalwerk. <ul style="list-style-type: none"> ▶ Tik licht tegen het bonenreservoir. ▶ Gebruik een andere koffiesoort. ▶ Gebruik geen vette bonen. ▶ Reinig het lege bonenreservoir met een vochtige doek.
Displaymelding "Sluiten" verschijnt ondanks dat de deur gesloten is.	Deur is niet juist gesloten. <ul style="list-style-type: none"> ▶ Druk de deur goed dicht. <hr/> Apparaat is te heet. <ol style="list-style-type: none"> 1. Koppel het apparaat los van het stroomnet. 2. Wacht 1 uur om het apparaat te laten afkoelen.
Displaymelding "Aub druppelschaal legen en terugplaatsen." verschijnt ondanks dat de lekschaal leeg is.	Apparaat is uitgeschakeld en herkent het legen niet. <ol style="list-style-type: none"> 1. Schakel het apparaat in en verwijder de lekschaal. 2. Breng de lekschaal opnieuw aan. <hr/> Lekschaal is verontreinigd. <ul style="list-style-type: none"> ▶ Reinig de lekschaal grondig.
Displaymelding "Aub waterreservoir vullen" verschijnt ondanks volle watertank.	Watertank is onjuist aangebracht. <ul style="list-style-type: none"> ▶ Breng de watertank juist aan. <hr/> Vlotter in de watertank zit vast. <ol style="list-style-type: none"> 1. Verwijder de watertank. 2. Reinig de watertank grondig. <hr/> Er is koolzuurhoudend water in de watertank aanwezig. <ul style="list-style-type: none"> ▶ Vul de watertank met schoon leidingwater. <hr/> Nieuw waterfilter is niet volgens de gebruiksaanwijzing gespoeld. <ol style="list-style-type: none"> 1. Spoel het waterfilter volgens de gebruiksaanwijzing. → "Waterfilter plaatsen en activeren", Pagina 81 2. Neem het waterfilter in gebruik. <hr/> Er zit lucht in het waterfilter. <ol style="list-style-type: none"> 1. Dompel het waterfilter met de opening naar boven zo lang in water tot er geen luchtbelletjes meer ontsnappen. 2. Breng het filter hierna aan. → "Waterfilter plaatsen en activeren", Pagina 81 <hr/> Waterfilter is oud.

Storing	Oorzaak en probleemoplossing
Displaymelding "Aub waterreservoir vullen" verschijnt ondanks volle watertank.	<ul style="list-style-type: none"> ▶ Breng een nieuw waterfilter aan. <hr/> <p>Door kalkafzettingen in de watertank raakt het systeem verstopt.</p> <ol style="list-style-type: none"> 1. Reinig de watertank grondig. 2. Start het ontkalkingsprogramma.
Displaymelding "Aub zetgroep reinigen, terugplaatsen en deuren sluiten." verschijnt.	<p>Zetgroep is verontreinigd.</p> <ul style="list-style-type: none"> ▶ Reinig de zetgroep. <hr/> <p>Mechanisme van zetgroep beweegt stroef.</p> <ul style="list-style-type: none"> ▶ Reinig de zetgroep. <hr/> <p>Te veel gemalen koffie in de zetgroep.</p> <ul style="list-style-type: none"> ▶ Gebruik maximaal 2 afgestreken maatschepjes met gemalen koffie.
Displaymelding "Spanning (V) niet correct." verschijnt.	<p>Problemen bij de spanningsvoorziening houden aan.</p> <ul style="list-style-type: none"> ▶ Gebruik het apparaat alleen bij 220 - 240 V.
Displaymelding "Aub apparaat opnieuw starten." verschijnt.	<p>Zetgroep is sterk verontreinigd of kan niet worden verwijderd.</p> <ul style="list-style-type: none"> ▶ Start het apparaat opnieuw op. ▶ Reinig de zetgroep. <hr/> <p>Apparaat heeft een storing.</p> <ol style="list-style-type: none"> 1. Trek de stekker uit het stopcontact en wacht 60 seconden. 2. Steek de stekker in het stopcontact.
Displaymelding "calc'nClean" verschijnt erg vaak.	<p>Onthard water bevat nog geringe hoeveelheden kalk.</p> <ol style="list-style-type: none"> 1. Breng een nieuw waterfilter aan. → <i>"Waterfilter plaatsen en activeren", Pagina 81</i> 2. Stel de waterhardheid juist in. → <i>"Waterhardheid instellen", Pagina 81</i> <hr/> <p>Onjuist of onvoldoende ontkalkingsmiddel gebruikt.</p> <ul style="list-style-type: none"> ▶ Gebruik uitsluitend geschikte tabs voor het ontkalken. <hr/> <p>Serviceprogramma is niet volledig uitgevoerd.</p> <ul style="list-style-type: none"> ▶ Zet het serviceprogramma terug. → <i>"Serviceprogramma's terugzetten", Pagina 93</i>
Sterk wisselende koffie- of melkschuimkwaliteit.	<p>Het apparaat is verkalkt.</p> <ul style="list-style-type: none"> ▶ Ontkalk het apparaat.

Storing	Oorzaak en probleemoplossing
Wisselende melk-schuimkwaliteit.	Melkschuimkwaliteit is afhankelijk van gebruikte soort melk of plantaardige drank. <ul style="list-style-type: none"> ▶ Optimaliseer het resultaat via de keuze van de soort melk of plantaardige drank.
Koffie wordt niet of slechts druppelsge- wijs afgegeven.	Maalgraad is te fijn ingesteld. <ul style="list-style-type: none"> ▶ Stel de maalgraad grover in. → "<i>Maalgraad instellen</i>", Pagina 87
Ingestelde inhoud wordt niet bereikt.	Het apparaat is sterk verkalkt. <ul style="list-style-type: none"> ▶ Ontkalk het apparaat. <p>Er zit lucht in het waterfilter.</p> <ol style="list-style-type: none"> 1. Dompel het waterfilter met de opening naar boven zo lang in water tot er geen luchtbelletjes meer ontsnappen. 2. Breng het filter hierna aan. → "<i>Waterfilter plaatsen en activeren</i>", Pagina 81
	Apparaat is verontreinigd. <ul style="list-style-type: none"> ▶ Reinig de zetgroep. ▶ Ontkalk en reinig het apparaat.
	Koffiesterkte is te hoog ingesteld. <ul style="list-style-type: none"> ▶ Verlaag de koffiesterkte tot bijvoorbeeld "normaal". → "<i>Koffiesterkte aanpassen</i>", Pagina 86
Koffie heeft geen cremaag.	Koffiesoort is niet optimaal. <ul style="list-style-type: none"> ▶ Gebruik een koffiesoort met een hoger aandeel Robusta-bonen. ▶ Gebruik een donkerder gebrande soort bonen.
	De bonen zijn niet meer brandvers. <ul style="list-style-type: none"> ▶ Gebruik verse bonen.
	Maalgraad is niet op koffiebonen afgestemd. <ul style="list-style-type: none"> ▶ Stel de maalgraad fijner in. → "<i>Maalgraad instellen</i>", Pagina 87
Koffie is te zuur.	Maalgraad is te grof ingesteld. <ul style="list-style-type: none"> ▶ Stel de maalgraad fijner in. → "<i>Maalgraad instellen</i>", Pagina 87
	Koffiesoort is niet optimaal. <ul style="list-style-type: none"> ▶ Gebruik een koffiesoort met een hoger aandeel Robusta-bonen. ▶ Gebruik een donkerder gebrande soort bonen.
De koffie is te bitter.	Maalgraad is te fijn ingesteld. <ul style="list-style-type: none"> ▶ Stel de maalgraad grover in. → "<i>Maalgraad instellen</i>", Pagina 87

Storing	Oorzaak en probleemoplossing
De koffie is te bitter.	Koffiesoort is niet optimaal. ▶ Gebruik een andere koffiesoort.
Koffie smaakt verbrand.	Maalgraad is te fijn ingesteld. ▶ Stel de maalgraad grover in. → <i>"Maalgraad instellen", Pagina 87</i>
	Koffiesoort is niet optimaal. ▶ Gebruik een andere koffiesoort.
	Koffietemperatuur is te hoog ingesteld. ▶ Stel de koffietemperatuur lager in. → <i>"Overzicht van de basisinstellingen", Pagina 88</i>
Het koffiedik is niet compact en te nat.	Maalgraad is niet optimaal ingesteld. ▶ Stel de maalgraad grover of fijner in. → <i>"Maalgraad instellen", Pagina 87</i>
	Te weinig gemalen koffie. ▶ Gebruik 2 afgestreken maatschepjes gemalen koffie.
	Bonen zijn te vettig. ▶ Gebruik een andere bonensoort.

14 Transporteren, opslaan en afvoeren

14.1 Vorstbeveiliging

Bescherm het apparaat tijdens transport en opslag tegen de inwerking van vorst.

LET OP!

Vloeistofresten in het apparaat kunnen het apparaat tijdens transport of opslag beschadigen.

- ▶ Voorafgaand aan transport of opslag het leidingsysteem leegmaken.

Vereisten

- Het apparaat is klaar voor gebruik.
- De watertank is gevuld.

1. Het melkreservoir verwijderen.
2. De zetgroep reinigen.
3. Een grote kan onder het uitloopstelsysteem plaatsen.
4. Net zo vaak op  drukken tot "Melkschuim" op het display verschijnt.
5. Net zo vaak op **ml** drukken tot het display 240 ml aangeeft.
6. Op ^{start}_{stop} drukken.
7. Wachten tot er stoom uit het apparaat ontsnapt.
8. De watertank eruit nemen.
- ✓ Het apparaat wordt automatisch leeggemaakt.
9. Als de melding "Aub waterreservoir vullen" verschijnt, kunt u deze negeren.
10. De watertank en lekschaal leegmaken en reinigen.
11. De watertank en lekschaal aanbrengen.
12. Het apparaat uitschakelen en van het stroomnet loskoppelen.

14.2 Afvoeren van uw oude apparaat

Door een milieuvriendelijke afvoer kunnen waardevolle grondstoffen opnieuw worden gebruikt.

1. De stekker van het netsnoer uit het stopcontact trekken.
2. Het netsnoer doorknippen.
3. Voer het apparaat milieuvriendelijk af.

Bij uw dealer en uw gemeente- of deelraadskantoor kunt u informatie verkrijgen over de actuele afvoermethoden.



Dit apparaat is gekenmerkt in overeenstemming met de Europese richtlijn 2012/19/EU betreffende afgedankte elektrische en elektronische apparatuur (waste electrical and electronic equipment - WEEE). De richtlijn geeft het kader aan voor de in de EU geldige terugneming en verwerking van oude apparaten.

15 Servicedienst

Originele vervangende onderdelen die relevant zijn voor de werking in overeenstemming met de desbetreffende Ecodesign-verordening kunt u voor de duur van ten minste 7 jaar vanaf het moment van in de handel brengen van het apparaat binnen de Europese Economische Ruimte bij onze servicedienst verkrijgen.

Opmerking: Het inschakelen van de servicedienst in het kader van de fabrieksgarantievoorwaarden is gratis.

Gedetailleerde informatie over de garantieperiode en garantievoorzaken in uw land kunt u opvragen bij onze servicedienst, uw dealer of op onze website.

Als u contact opneemt met de servicedienst, hebt u het productnummer (E-Nr.) en het productienummer (FD) van het apparaat nodig.

De contactgegevens van de servicedienst vindt u in de meegeleverde servicedienstlijst of op onze website.

15.1 Productnummer (E-nr.) en productienummer (FD)

Het productnummer (E-Nr.) en het productienummer (FD) vindt u op het typeplaatje van het apparaat.

Om uw apparaatgegevens en de servicedienst-telefoonnummers snel terug te kunnen vinden, kunt u de gegevens noteren.

Type maalwerk	Keramisch
---------------	-----------

16 Technische gegevens

Spanning	220– 240 V ~
Frequentie	50 Hz
Aansluitwaarde	1500 W
Maximale pompdruk, statisch	15 bar
Maximale capaciteit, watertank (zonder filter)	1,7 l
Maximale capaciteit, bonenreservoir	270 g
Lengte netsnoer	100 cm
Apparaathoogte	37,3 cm
Apparaatbreedte	27,6 cm
Apparaatdiepte	45,2 cm
Gewicht, leeg	8-9 kg

Więcej informacji na ten temat można znaleźć w cyfrowym podręczniku użytkownika.



Spis treści

1 Bezpieczeństwo	105	7.6 Filtr wody	113
1.1 Wskazówki ogólne	105	7.7 Wskazówki ogólne	114
1.2 Użytkowanie zgodne z przeznaczeniem.....	105	8 Podstawowy sposób obsługi ..	115
1.3 Ograniczenie grupy użytkowników	105	8.1 Włączanie lub wyłączanie urządzenia	115
1.4 Zasady bezpieczeństwa	106	8.2 Przyrządzanie napojów.....	115
2 Ochrona środowiska i oszczędność.....	109	8.3 Zaparzenie napoju kawowego ze świeżej kawy ziarnistej .	115
2.1 Usuwanie opakowania	109	8.4 Zaparzenie napoju kawowego z kawy mielonej.....	116
2.2 Oszczędzanie energii	109	8.5 Przyrządzanie napojów z pianką mleczną	116
3 Ustawianie i podłączanie	109	8.6 Używanie pojemnika na mleko.....	117
3.1 Zakres dostawy	109	8.7 Zaparzenie napoju kawowego z mlekiem.....	117
3.2 Ustawianie i podłączanie urządzenia	109	8.8 Przyrządzanie napojów specjalnych	118
4 Poznawanie urządzenia	110	8.9 Pobieranie pianki mlecznej	118
4.1 Urządzenie.....	110	8.10 Pobieranie gorącej wody.....	118
4.2 Elementy obsługi.....	110	8.11 Ustawienia napoju	118
4.3 Wyświetlacz	111	8.12 Młynek	119
5 Przegląd napojów.....	111	9 Zabezpieczenie przed dziećmi	120
6 Akcesoria.....	112	9.1 Aktywacja zabezpieczenia przed dziećmi.....	120
7 Przed pierwszym użyciem	112	9.2 Dezaktywacja zabezpieczenia przed dziećmi	120
7.1 Pierwsze uruchomienie urządzenia	112	10 Podgrzewacz filiżanek¹	120
7.2 Napełnianie zbiornika na wodę	112	10.1 Aktywacja i dezaktywacja podgrzewacza filiżanek ¹	120
7.3 Napełnić pojemnik na kawę ziarnistą	112		
7.4 Ustawianie języka	113		
7.5 Ustawić twardość wody.....	113		

¹ Zależnie od wyposażenia urządzenia

11 Ustawienia podstawowe	121
11.1 Przegląd ustawień podstawowych.....	121
11.2 Zmiana ustawień podstawowych.....	122
12 Czyszczenie i pielęgnacja.....	122
12.1 Możliwość mycia w zmywarkach do naczyń	122
12.2 Środki czyszczące.....	123
12.3 Czyszczenie urządzenia	123
12.4 Czyszczenie pojemnika na skropliny i pojemnika na fusy	124
12.5 Czyszczenie komory na kawę mieloną	124
12.6 Czyszczenie spieniacza mleka.....	124
12.7 Czyszczenie pojemnika na mleko.....	125
12.8 Wyczyść zaparzacz	125
12.9 Programy serwisowe	125
13 Usuwanie usterek.....	128
14 Transport, przechowywanie i utylizacja.....	134
14.1 Aktywacja zabezpieczenia przed mrozem	134
14.2 Utylizacja zużytego urządzenia.....	134
15 Serwis	135
15.1 Numer produktu (E-Nr) i numer fabryczny (FD).....	135
16 Dane techniczne.....	135



1 Bezpieczeństwo

Przestrzegać poniższych wskazówek bezpieczeństwa.

1.1 Wskazówki ogólne

- Należy dokładnie przeczytać niniejszą instrukcję.
- Instrukcję należy zachować i starannie przechowywać jako źródło informacji, a także z myślą o innych użytkownikach.
- Jeżeli w trakcie transportu urządzenie zostało uszkodzone, nie wolno go podłączać.

1.2 Użytkowanie zgodne z przeznaczeniem

Urządzenia należy używać wyłącznie:

- do przygotowywania gorących napojów.
- w prywatnym gospodarstwie domowym i zamkniętych pomieszczeniach domowych.
- do wysokości 2000 m nad poziomem morza.

Urządzenie należy odłączać od źródła zasilania prądem, gdy:

- jest czyszczone.

1.3 Ograniczenie grupy użytkowników

To urządzenie może być obsługiwane przez dzieci powyżej lat 8 oraz przez osoby o ograniczonych zdolnościach fizycznych, sensorycznych lub umysłowych albo osoby nieposiadające wymaganego doświadczenia i/lub wiedzy tylko pod warunkiem, że znajdują się one pod nadzorem lub zostały dokładnie poinformowane o sposobie bezpiecznej obsługi urządzenia oraz zrozumiały wynikające stąd zagrożenia.

Dzieciom nie wolno bawić się urządzeniem.

Dzieciom nie wolno wykonywać żadnych przewidzianych dla użytkownika czynności z zakresu czyszczenia i konserwacji urządzenia, chyba że są wieku co najmniej 8 lat i wykonują te czynności pod nadzorem.

Urządzenie i jego przewód sieciowy należy trzymać poza zasięgiem dzieci poniżej 8 roku życia.

1.4 Zasady bezpieczeństwa

⚠ OSTRZEŻENIE – Ryzyko uduszenia się!

Dzieci mogą sobie naciągnąć materiały opakowania na głowę lub zawinąć się w nie i udusić się.

- ▶ Materiały z opakowania należy trzymać poza zasięgiem dzieci.
- ▶ Nie pozwalać dzieciom na zabawę opakowaniem, a szczególnie folią.

Dzieci mogą połknąć drobne części lub zadławić się nimi, co może doprowadzić do uduszenia.

- ▶ Drobne części należy trzymać poza zasięgiem dzieci.
- ▶ Nie należy pozwalać dzieciom na zabawę drobnymi częściami.

⚠ OSTRZEŻENIE – Ryzyko porażenia prądem!

Nieprawidłowo wykonane instalacje stanowią poważne zagrożenie.

- ▶ Urządzenie należy podłączyć i użytkować zgodnie z informacjami podanymi na tabliczce znamionowej.
- ▶ Urządzenie musi być podłączone do sieci elektrycznej prądu przemiennego przez prawidłowo zainstalowane gniazdo z elementem uziemiającym.
- ▶ Układ przewodów ochronnych domowej instalacji elektrycznej musi być wykonany zgodnie z przepisami.

Uszkodzone urządzenie lub uszkodzony przewód przyłączeniowy stanowią zagrożenie.

- ▶ Nigdy nie włączać uszkodzonego urządzenia.
- ▶ Nigdy nie używać urządzenia, jeżeli jego powierzchnia jest pęknięta lub złamana.
- ▶ Nigdy nie ciągnąć za przewód przyłączeniowy, aby odłączyć urządzenie od sieci. Zawsze ciągnąć za wtyczkę przewodu przyłączeniowego.
- ▶ W przypadku uszkodzenia urządzenia lub przewodu przyłączeniowego należy natychmiast wyciągnąć wtyczkę przewodu przyłączeniowego lub wyłączyć bezpiecznik w skrzynce bezpiecznikowej.
- ▶ Wezwać serwis. → *Strona 135*

Nieprawidłowo przeprowadzane naprawy stanowią poważne zagrożenie.

- ▶ Naprawy urządzenia mogą być wykonywane wyłącznie przez wykwalifikowany personel.
- ▶ Do naprawy urządzenia należy używać wyłącznie oryginalnych części zamiennych.
- ▶ W przypadku uszkodzenia przewodu sieciowego tego urządzenia należy zlecić jego wymianę wymienioną przez producenta, jego serwis lub przez odpowiednio wykwalifikowaną osobę, co jest koniecznym warunkiem wykluczenia zagrożeń.

Wnikająca wilgoć może prowadzić do porażenia prądem.

- ▶ Nigdy nie zanurzać urządzenia lub przewodu sieciowego w wodzie.
- ▶ Na złącze wtykowe urządzenia nie mogą się dostawać ciecze.
- ▶ Używać urządzenia wyłącznie w zamkniętych pomieszczeniach.
- ▶ Nigdy nie narażać urządzenia na działanie wysokiej temperatury i wilgoci.
- ▶ Nie używać do czyszczenia urządzenia myjek parowych ani ciśnieniowych.

⚠ OSTRZEŻENIE – Ryzyko pożaru!

Urządzenie silnie się nagrzewa.

- ▶ Zapewnić dostateczną wentylację urządzenia.
- ▶ Nigdy nie używać urządzenia w szafce.

Używanie przedłużonego przewodu sieciowego i niezaaprobowanych adapterów stanowi zagrożenie.

- ▶ Nie używać przedłużaczy ani rozgałęźników wielogniazdowych.
- ▶ Używać tylko zaaprobowanych przez producenta adapterów i przewodów sieciowych.
- ▶ Jeżeli przewód sieciowy jest za krótki i nie jest dostępny dłuższy przewód sieciowy, należy się skontaktować ze specjalistyczną firmą elektryczną, która dokona odpowiedniej adaptacji domowej instalacji elektrycznej.

⚠ OSTRZEŻENIE – Ryzyko oparzeń!

Niektóre części urządzenia są bardzo gorące.

- ▶ Nigdy nie dotykać gorących części urządzenia.

- ▶ Po użyciu poczekać, aż gorące części urządzenia wystygną.

⚠ OSTRZEŻENIE – Ryzyko oparzenia!

Świeżo przygotowane napoje są bardzo gorące.

- ▶ W razie potrzeby ostudzić napoje.
- ▶ Unikać kontaktu wydobywających się z urządzenia cieczy i par ze skórą.

⚠ OSTRZEŻENIE – Ryzyko odniesienia obrażeń!

Nieprawidłowa obsługa urządzenia może stanowić zagrożenie dla użytkownika.

- ▶ Urządzenia należy używać tylko w sposób zgodny z przeznaczeniem, pozwoli to uniknąć szkód i obrażeń.

Przytrzaśnięcie palców przy zamykaniu drzwiczek urządzenia.

- ▶ Przy zamykaniu drzwiczek należy uważać na palce.

Młynek szybko się obraca.

- ▶ Nigdy nie wkładać palców ani rąk do młynka.

⚠ OSTRZEŻENIE – Niebezpieczeństwo: oddziaływanie magnetyczne!

Urządzenie zawiera magnesy trwałe. Mogą one mieć wpływ na działanie implantów elektronicznych, np. rozruszników serca lub pomp insulinowych.

- ▶ Osoby posiadające implanty elektroniczne muszą zachowywać odstęp co najmniej 10 cm od urządzenia.
- ▶ Należy też zachowywać minimalny odstęp 10 cm od wyjętego pojemnika na wodę.

⚠ OSTRZEŻENIE – Ryzyko uszczerbku na zdrowiu!

Zanieczyszczenia urządzenia mogą zagrażać zdrowiu.

- ▶ Przestrzegać wskazówek dotyczących czyszczenia i higieny urządzenia.

2 Ochrona środowiska i oszczędność

2.1 Usuwanie opakowania

Materiały opakowaniowe są przyjazne dla środowiska i nadają się do recyklingu.

- ▶ Poszczególne elementy utylizować zgodnie z rodzajem materiału.

2.2 Oszczędzanie energii

Urządzenie użytkowane zgodnie z tymi wskazówkami zużywa mniej prądu.

Ustawić interwał automatycznego wyłączenia na najmniejszą możliwą wartość.

- ✓ Jeżeli urządzenie nie jest używane, wyłącza się wcześniej.
→ "Ustawienia podstawowe",
Strona 121

Nie przerywać przedwcześnie pobierania napoju.

- ✓ Podgrzana ilość wody lub mleka jest optymalnie wykorzystywana.

Urządzenie należy regularnie odkamieniać.

- ✓ Osad kamienia zwiększa zużycie energii.

3 Ustawianie i podłączenie

3.1 Zakres dostawy

Po rozpakowaniu należy sprawdzić wszystkie części pod kątem ewentualnych uszkodzeń podczas transportu.

Uwaga: Do urządzenia dołączone są różne akcesoria, zależne od modelu. Akcesoria te są oznaczone kreskowaną ramką.

→ Rys. 1

A	Automatyczny ekspres do kawy
B	Pojemnik na mleko
C	Rurka do mleka
D	Adapter pojemnika na mleko ¹
E	Instrukcja obsługi
F	Tabletka czyszcząca ¹
G	Tabletka odkamieniająca ¹
H	Pasek do mierzenia poziomu twardości wody
I	Filtr wody ¹

¹ Zależnie od wyposażenia urządzenia

3.2 Ustawianie i podłączenie urządzenia

UWAGA!

Niebezpieczeństwo uszkodzenia urządzenia. Nieprawidłowe uruchamianie może spowodować uszkodzenie urządzenia.

- ▶ Urządzenie użytkować wyłącznie w pomieszczeniach, w których nie występują temperatury ujemne.

pl Poznanwanie urzadzzenia

- ▶ Jeżeli urządzenie było transportowane lub przechowywane poniżej 0°C, to przed jego uruchomieniem należy odczekać 3 godziny w temperaturze pokojowej.
- ▶ Po każdym podłączeniu odczekać ok. 5 sekund.

1. Zdjąć folie ochronne.
2. Ustawić urządzenie na równej, dostatecznie wytrzymałej i wodoodpornej powierzchni.
3. Połączyć urządzenie wtyczką sieciową z przepisowo zainstalowanym gniazdem sieciowym z zestawem uziemiającym.

4 Poznanwanie urzadzzenia

4.1 Urzadzzenie

W tym miejscu można znaleźć przegląd części urządzenia.

Uwaga: W zależności od typu urządzenia możliwe są niewielkie odchylenia koloru i cech budowy.

→ Rys. 2

1	Zbiornik na wodę
2	Pokrywa zbiornika na wodę
3	Podgrzewacz filiżanek ¹
4	Pokrywa aromatyzująca
5	Pojemnik na kawę ziarnistą
6	Komora na kawę mieloną
7	Wyświetlacz
8	Panel obsługi
9	Podświetlenie filiżanek ¹







¹ Zależnie od wyposażenia urządzenia

10	Ostłona
11	System spieniania mleka
12	System wylotowy
13	Drzwiczki komory zaparzacza
14	Tabliczka znamionowa
15	Pojemnik na skropliny
16	Pojemnik na mleko

¹ Zależnie od wyposażenia urządzenia

4.2 Elementy obsługi

W tym miejscu można znaleźć przegląd symboli urządzenia. Naciskać symbole, aby dokonać wyboru, rozpocząć pobieranie napoju albo dokonać ustawienia.

Symbol	Objaśnienie
	Włączanie lub wyłączanie urządzenia.
menu 	Otwieranie lub zamykanie menu. Uwaga: Przyciski menu są widoczne tylko przy otwartym menu.
	Nawigacja po menu do góry.
	Nawigacja po menu w dół.
ok	Potwierdzanie lub zapisywanie opcji w menu.
	Powrót do wcześniejszego punktu w menu.
	Pobieranie dwóch filiżanek jednocześnie.
	Wybieranie mocy kawy.
ml	Dopasowywanie ilości napoju.
start stop	Rozpoczynanie lub zatrzymywanie czynności.

4.3 Wyświetlacz





Wyświetlacz pokazuje wybrane napoje, ustawienia i opcje ustawień oraz komunikaty o stanie urządzenia.

Wyświetlacz pokazuje dodatkowe informacje i czynności. Informacje te znikają po upływie krótkiego czasu lub po naciśnięciu przycisku. Czynności znikają po ich wykonaniu.

5 Przegląd napojów

Przy użyciu urządzenia można przygotowywać wiele różnych napojów.

Szybki wybór

Symbol	Oznaczenie	Objaśnienie	Kategoria
	Espresso	Skoncentrowana kawa. Zaleca się podawanie tego napoju w małych filiżankach o grubych ściankach. Ogrzać filiżanki gorącą wodą.	→ "Zaparzanie napoju kawowego ze świeżej kawy ziarnistej", Strona 115 → "Zaparzanie napoju kawowego z kawy mielonej", Strona 116
	Kawa	Kawa z warstwą pianki albo duża filiżanka kawy parzonej metodą espresso.	→ "Zaparzanie napoju kawowego ze świeżej kawy ziarnistej", Strona 115 → "Zaparzanie napoju kawowego z kawy mielonej", Strona 116
	Cappuccino	Espresso ze spienionym mlekiem. Zaleca się podawanie tego napoju w małych filiżankach.	→ "Zaparzanie napoju kawowego z mlekiem", Strona 117
	LatteMacchiato	Podawany w szklance napój trójwarstwowy: na dole ciepłe, mleko, pośrodku kawa espresso, na górze spienione mleko. Zaleca się podawanie tego napoju w szklankach.	→ "Zaparzanie napoju kawowego z mlekiem", Strona 117
	Napoje specjalne	Przyrządzanie dalszych napojów.	→ "Przyrządzanie napojów specjalnych", Strona 118

6 Akcesoria

Używać oryginalnych elementów wyposażenia. Są one dokładnie dostosowane do urządzenia.

Akcesoria	Sprzedaż detaliczna	Serwis
Tabletki czyszczące	TZ80001A TZ80001B	00312097 00312098
Odkamieniacz w tabletkach	TZ80002A TZ80002B	00312094 00312095
Filtr wody	TZ70003	00575491
Filtr wody, opakowanie 3 szt.	TZ70033A	-
Ściereczka z mikrofazy	-	00460770
Zestaw pielęgnacyjny	TZ80004A TZ80004B	00312105 00312106
Adapter pojemnika na mleko	TZ50001	17004535

7 Przed pierwszym użyciem

Przygotować urządzenie do użycia.

7.1 Pierwsze uruchomienie urządzenia

1. Wyczyścić urządzenie i jego pojedyncze części.
2. Po podłączeniu urządzenia do sieci elektrycznej dokonać ustawień wymaganych przed pierwszym uruchomieniem.

Uwaga: Menu wyboru języka i twardości wody pojawia się automatycznie tylko po pierwszym włączeniu urządzenia.

Wskazówka: Ustawienia można w każdej chwili zmienić.
→ "Ustawienia podstawowe",
Strona 121

7.2 Napełnianie zbiornika na wodę

Zbiornik na wodę należy codziennie napełniać świeżą niegazowaną wodą.

- ▶ Zastosować się do instrukcji obrazkowej zamieszczonej na początku instrukcji.
→ Rys. 

7.3 Napełnić pojemnik na kawę ziarnistą



UWAGA!

Nieodpowiednia kawa ziarnista może zatkać młynek.

- ▶ Używać wyłącznie czystej, palonej kawy espresso lub mieszanek przeznaczonych do automatycznych ekspresów ciśnieniowych.
- ▶ Nie używać lukrowanej kawy ziarnistej.
- ▶ Nie używać karmelizowanej kawy ziarnistej.
- ▶ Nie używać kawy ziarnistej z dodatkami zawierającymi cukier.

- ▶ Nie wsypywać kawy zmielonej ani sproszkowanej.
- ▶ Zastosować się do instrukcji obrazkowej zamieszczonej na początku instrukcji.
→ Rys. 4

7.4 Ustawianie języka

1. Włączyć urządzenie przyciskiem .
- ✓ Wyświetlacz pokazuje ustawiony jako domyślny język.
2. Naciskać  albo , aż wyświetlacz pokaże żądany język.
3. Nacisnąć **ok**.

Wskazówka: Ustawiony język można w każdej chwili zmienić.
→ "Przegląd ustawień podstawowych", Strona 121

7.5 Ustawić twardość wody

Prawidłowe ustawienie twardości wody jest ważne, ponieważ zapewnia sygnalizowanie przez urządzenie konieczności odkamienienia we właściwym czasie. Twardość wody można ustalić przy użyciu dołączonego do urządzenia paska pomiarowego lub na podstawie informacji uzyskanych od miejscowego przedsiębiorstwa wodociągowego.



1. Krótco zanurzyć pasek pomiarowy w świeżej wodzie z kranu.
2. Odsączyć pasek pomiarowy.
- ✓ Po 1 minucie pasek pomiarowy wskazuje twardość wody.
3. Jeżeli w domu jest zainstalowany zmiękcacz wody, należy wybrać ustawienie "Zmiękczenie wody".
4. Naciskać  albo , aż wyświetlacz pokaże żądaną twardość wody.

Tabela przedstawia przyporządkowanie stopni do różnych poziomów twardości wody:

Stopień	Niemiecka skala twardości wody w °dH	Twardość całkowita w mmol/l
1	1-7	< 1,3
2	8-14	1,3-2,5
3	15-21	2,5-3,8
4 ¹	22-30	> 3,8

¹ Ustawienie fabryczne

5. Nacisnąć **ok**.
6. Sprawdzić, czy jest napełniony pojemnik na wodę.
7. Sprawdzić, czy jest napełniony pojemnik na kawę ziarnistą.
8. Nacisnąć **ok**.
- ✓ Nastąpi płukanie urządzenia.

7.6 Filtr wody

Filtr wody redukuje osady kamienia i ilość zawartych w wodzie zanieczyszczeń.

Instalacja i aktywacja filtra wody

UWAGA!

Możliwość uszkodzenia urządzenia przez osad kamienia.

- ▶ Filtr wody należy dostatecznie często wymieniać.
- ▶ Filtr wody należy wymieniać co najmniej raz na 2 miesiące.
- ▶ Stosować się do komunikatów wyświetlanych na wyświetlaczu.

Uwaga: Jeżeli wyświetlacz pokazuje "Wymień filtr wody", konieczna jest wymiana filtra wody.



Jeżeli użytkownik nie chce zamontować nowego filtra wody, musi wybrać "Brak filtra" i wykonać instrukcje wyświetlane na wyświetlaczu.



pl użyciem

1. Zanurzyć filtr wody w szklance napełnioną wodą i ścisnąć jego boki, aż przestaną wypływać pęcherzyki powietrza.

→ Rys. 5

2. Nacisnąć menu .

3. Nacisnąć  albo  "Filtr wody" i ok.

4. Nacisnąć  albo  "Nowy filtr" lub wybrać "Wymień filtr wody" i nacisnąć ok.

5. **Uwaga:** Jeżeli użytkownik nie chce zamontować nowego filtra wody, musi wybrać "Brak filtra" w menu ustawień.

Mocno wcisnąć filtr wody do pojemnika na wodę.

→ Rys. 6

6. Napełnić pojemnik wodą do wysokości znacznika "max" i nacisnąć ok.

7. Wyjąć pojemnik na mleko z lewej strony urządzenia.

8. Podstawić pod wylot naczynie o pojemności 1 l i nacisnąć ok.

✓ Filtr zostaje przepłukany i pojawia się wskaźnik "Płukanie jest zakończone."

✓ Urządzenie jest gotowe do pracy.

Wskazówki

- Filtr wody warto też wymieniać ze względów higienicznych.
- Gdy jest używany filtr wody, odkamienianie urządzenia jest konieczne rzadziej.
- Jeżeli urządzenie nie było przed dłuższy czas używane np. w czasie urlopu, to przed użyciem należy przepłukać zainstalowany filtr wody przez pobranie filiżanki gorącej wody.
- Filtry wody można nabyć w sieciach handlowych lub w serwisie.
→ "Akcesoria", Strona 112

7.7 Wskazówki ogólne

Należy się stosować do wskazówek dotyczących optymalnego korzystania z urządzenia.

Uwagi

- Urządzenie zaprogramowane jest fabrycznie na standardowe ustawienia, które zapewniają optymalny sposób jego użytkowania.
- Młynek jest ustawiony fabrycznie w sposób zapewniający optymalny rezultat mielenia. Jeżeli kawa wypływa kroplami albo jest za słaba i ma za małą ilość pianki, można dopasować stopień zmielenia kawy podczas pracy młynka.
→ "Ustawianie stopnia zmielenia", Strona 119
- W trakcie użytkowania na przewietrznikach i pokrywie kanału na tabletki mogą się tworzyć krople wody.
- Jeżeli urządzenie nie będzie obsługiwane przez określony czas, wyłączy się automatycznie. Czas ten można zmienić w menu ustawień podstawowych.
- Ze względów technicznych z urządzenia może się wydobywać para.

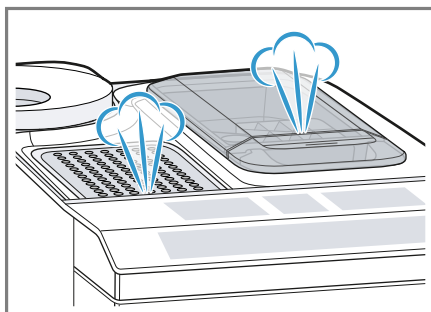

- Pierwszy napój nie będzie jeszcze mieć pełnego aromatu, jeżeli:
 - urządzenie jest używane pierwszy raz.
 - został wykonany program serwisowy.
 - urządzenie nie było przez dłuższy czas używane.

Nie wypijać napoju.

Wskazówka: Trwałą, napowietrzoną piankę uzyskuje się po pierwszym uruchomieniu urządzenia dopiero po zaparzeniu kilku filiżanek kawy.

8 Podstawowy sposób obsługi

8.1 Włączanie lub wyłączenie urządzenia

- ▶ Włączyć lub wyłączyć urządzenie przy użyciu . Po włączeniu urządzenia wyświetlacz pokazuje logo Siemens. Przy włączaniu i wyłączaniu urządzenie przepłukuje się automatycznie. Przy wyłączeniu urządzenie czyści się przez spuszczenie pary do tacki ociekowej. Podczas płukania na wyświetlaczu widać symbol kropli. Jeżeli w chwili włączenia urządzenie jest jeszcze ciepłe albo przed wyłączeniem nie był parzony żaden napój, urządzenie nie jest przepłukiwane.

8.2 Przyrządzanie napojów

W tym miejscu opisane są sposoby zaparzania różnych napojów.

OSTRZEŻENIE **Ryzyko oparzenia!**

Świeżo przygotowane napoje są bardzo gorące.

- ▶ W razie potrzeby ostudzić napoje.
- ▶ Unikać kontaktu wydobywających się z urządzenia cieczy i par ze skórą.

Wskazówki

- Żądane napoje można wybierać przyciskami szybkiego wyboru. Wyświetlacz pokazuje napój i jego aktualne ustawienia.
- Oprócz napojów, które można pobierać przy użyciu przycisków szybkiego wyboru, urządzenie potrafi też zaparzać inne napoje.
→ "Przyrządzanie napojów specjalnych", Strona 118
- Napoje można dopasowywać do swoich upodobań.
→ "Ustawienia napoju", Strona 118

Uwagi

- Jeżeli w ciągu ok. 5 sekund nie nastąpi zmiana żadnego ustawienia, urządzenie zamyka tryb ustawień. Dokonane ustawienia zostają automatycznie zapisane.
- W przypadku niektórych ustawień kawa jest przygotowywana w kilku etapach. Zaczekać na całkowite zakończenie procesu.

8.3 Zaparzanie napoju kawowego ze świeżej kawy ziarnistej

1. Postawić podgrzaną filiżankę pod wylotem napoju.
2. Nacisnąć symbol napoju kawowego niezawierającego mleka.
- ✓ Wyświetlacz pokazuje napój i jego aktualne ustawienia.
→ "Ustawienia napoju", Strona 118
3. W razie potrzeby zmienić ustawienia:

pl obsługi

- Dostosować ilość napoju przyciskiem **ml**.
→ "Dopasowywanie ilości napoju", Strona 119
 - Dostosować moc kawy przyciskiem \emptyset .
→ "Dostosowywanie mocy kawy", Strona 118
4. Nacisnąć $\overset{\text{start}}{\text{stop}}$.

Ziarna kawy są świeżo mielone przed każdym parzeniem.

- ✓ Kawa jest parzona i nalewana do filiżanki.

Wskazówki

- Zaparzenie napoju można zakończyć wcześniej przyciskiem $\overset{\text{start}}{\text{stop}}$.
- W tym miejscu znajduje się opis przyrządzania napojów kawowych z mlekiem.
→ "Przyrządzanie napojów z pianką mleczną", Strona 116

8.4 Zaparzenie napoju kawowego z kawy mielonej

UWAGA!

Komora na kawę mieloną może się zatykać.

- ▶ Nie używać kawy ziarnistej.
- ▶ Nie używać kawy rozpuszczalnej.
- ▶ Resztki kawy mielonej zmieść miękkim pędzelkiem do komory na kawę mieloną.

Uwaga

Przy parzeniu mielonej kawy nie są dostępne następujące opcje:

- Dwie filiżanki jednocześnie
 - Moc kawy
 - "doubleshot"
1. Postawić podgrzaną filiżankę pod wylotem napoju.
 2. Nacisnąć symbol żadanego napoju.

3. Nacisnąć \emptyset odpowiednią ilość razy, aż wyświetlacz pokaże "Kawa miel.".
 4. Otworzyć komorę na kawę mieloną.
 5. Wsypać maksymalnie 2 płaskie łyżeczki zmielonej kawy, maks. 12 g.
 6. Zamknąć komorę na kawę mieloną.
 7. Nacisnąć $\overset{\text{start}}{\text{stop}}$.
- ✓ Kawa jest parzona i nalewana do filiżanki.

Wskazówki

- Zaparzenie napoju można zakończyć wcześniej przyciskiem $\overset{\text{start}}{\text{stop}}$.
- W celu zaparzenia kolejnego napoju z kawy mielonej powtórzyć procedurę.
- Kawę mieloną należy wsypywać na krótko przed przyrządzeniem napoju.

8.5 Przyrządzanie napojów z pianką mleczną

Urządzenie umożliwia przyrządzanie napojów kawowych z mlekiem i pianką mleczną.

OSTRZEŻENIE Ryzyko oparzeń!

Spieniacz mleka silnie się nagrzewa.

- ▶ Nigdy nie dotykać gorącego spieniacza mleka.
- ▶ Przed dotknięciem poczekać, aż gorący spieniacz mleka ostygnie.

UWAGA!

Resztki mleka mogą zasychać, w takim stanie są trudne do usunięcia.

- ▶ Spieniacz mleka należy czyścić po każdym użyciu.

Wskazówki

- Zamiast mleka można używać napojów roślinnych, np. z soi.

- Jakość pianki mlecznej zależy od rodzaju mleka lub napoju roślinnego.

8.6 Używanie pojemnika na mleko

Pojemnik na mleko został zaprojektowany specjalnie dla tego urządzenia. Pojemnika na mleko należy używać wyłącznie w gospodarstwie domowym i do przechowywania mleka w lodówce.

Uwaga

Pojemnik na mleko należy podłączać tylko pod warunkiem, że w wylocie napojów jest zamontowany spieniacz mleka z adapterem i rurką.

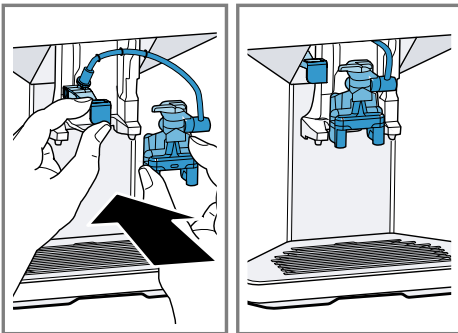

1. Otworzyć pokrywę.
 2. Włączyć mleko.
 3. Zamknąć pokrywę.
 4. Włożyć pojemnik na mleko do urządzenia z lewej strony.
- ✓ Pojemnik na mleko blokuje się samoczynnie.

Wskazówka

Podnieść pokrywę pojemnika na mleko, aby dolewać mleka w czasie pobierania napoju.

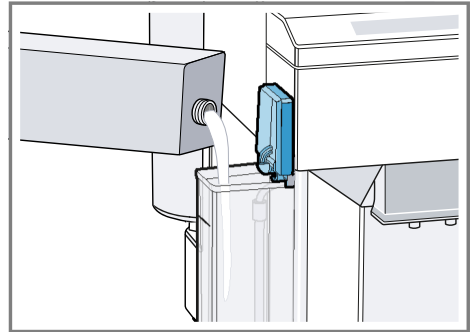

8.7 Zaparzanie napoju kawowego z mlekiem

Wymagania

- Podłączony jest pojemnik na mleko.
 - Pojemnik na mleko jest napełniony dostateczną ilością mleka.
1. Postawić podgrzaną filiżankę pod wylotem napoju.
 2. Nacisnąć symbol napoju kawowego zawierającego mleko.
 - ✓ Wyświetlacz pokazuje napój i jego aktualne ustawienia.
→ "Ustawienia napoju", Strona 118
 3. W razie potrzeby zmienić ustawienia:
 - Dostosować ilość napoju przyciskiem **ml**.
→ "Dopasowywanie ilości napoju", Strona 119
 - Dostosować moc kawy przyciskiem **Ø**.
→ "Dostosowywanie mocy kawy", Strona 118
 - Użyć komory na kawę mieloną.
→ "Zaparzanie napoju kawowego z kawy mielonej", Strona 116
 4. Nacisnąć **start/stop** i zaczekać na zakończenie procesu.
Po przyrządzeniu napoju mlecznego spieniacz mleka jest automatycznie czyszczony krótkim uderzeniem pary.

Wskazówka: Aby zatrzymać pobieranie napoju wcześniej, naciśnąć ^{start}stop. Aby całkowicie zatrzymać pobieranie napoju, naciśnąć .

8.8 Przyrządzanie napojów specjalnych

Oprócz napojów, które można pobierać przy użyciu przycisków szybkiego wyboru, urządzenie potrafi też zaparzać inne napoje.

- ▶ Kilkakrotnie naciśnąć .
- "Przegląd napojów", Strona 111

8.9 Pobieranie pianki mlecznej

OSTRZEŻENIE Ryzyko oparzeń!

Spieniacz mleka silnie się nagrzewa.

- ▶ Nigdy nie dotykać gorącego spieniacza mleka.
- ▶ Przed dotknięciem zaczekać, aż gorący spieniacz mleka ostygnie.

Wymagania

- Podłączony jest pojemnik na mleko.
 - Pojemnik na mleko jest napełniony dostateczną ilością mleka.
1. Postawić podgrzaną filiżankę pod wylotem napoju.
 2. Naciśnąć  odpowiednią ilość razy, aż wyświetlacz pokaże "Spienione mle.".
 3. W razie potrzeby zmienić ustawienie:
 - Dostosować ilość napoju przyciskiem **ml**.
 - "Dopasowywanie ilości napoju", Strona 119
 4. Naciśnąć ^{start}stop.
 - ✓ Z wylotu urządzenia wypływa pianka mleczna.

5. Aby zatrzymać pobieranie, naciśnąć ^{start}stop.

8.10 Pobieranie gorącej wody

OSTRZEŻENIE Ryzyko oparzeń!

Spieniacz mleka silnie się nagrzewa.

- ▶ Nigdy nie dotykać gorącego spieniacza mleka.
- ▶ Przed dotknięciem zaczekać, aż gorący spieniacz mleka ostygnie.

Uwaga: Jeżeli spieniacz mleka nie zostanie wyczyszczony, do wody mogą zostać domieszane niewielkie ilości mleka.

Wymagania: Spieniacz mleka jest wyczyszczony. .

1. Postawić podgrzaną filiżankę pod wylotem napoju.
2. Naciśnąć  odpowiednią ilość razy, aż wyświetlacz pokaże "Gorąca woda".
3. W razie potrzeby zmienić ustawienie:
 - Dostosować ilość napoju przyciskiem **ml**.
 - "Dopasowywanie ilości napoju", Strona 119
4. Naciśnąć ^{start}stop.
- ✓ Z wylotu urządzenia wypływa gorąca woda.
5. Aby zatrzymać pobieranie, naciśnąć ^{start}stop.

8.11 Ustawienia napoju

Napoje można dostosowywać do swoich upodobań.

Dostosowywanie mocy kawy

1. Naciśnąć symbol żądanego napoju.
2. Naciśnąć , aby wybrać moc kawy.

Dostępne są następujące opcje wyboru mocy kawy:

- "łagodna"
- "normalna"
- "mocna"
- "b. mocna"
- "doubleshot"

Uwaga: Ustawienie "doubleshot" nie jest dostępne dla wszystkich napojów i ilości napojów.

Wskazówka: Aby uzyskać intensywny smak kawy przy jej dużej ilości, należy wybrać dużą moc kawy.

Wybieranie kawy mielonej

1. Nacisnąć symbol żądanego napoju.
2. Nacisnąć \emptyset odpowiednią ilość razy, aż wyświetlacz pokaże "Kawa miel.".
 - "Zaparzanie napoju kawowego z kawy mielonej", Strona 116

aromaDouble Shot

Przy użyciu ustawienia "doubleshot" można zaparzać bardzo mocną kawę.

Im dłużej trwa parzenie kawy, tym bardziej gorzki staje się napój, który uwalnia też niepożądane substancje zapachowe. Substancje gorzkie i niepożądane substancje zapachowe ujemnie wpływają na smak i strawność kawy. W celu uwolnienia tylko przyjemnych w smaku i dobrze strawnych substancji zapachowych po przygotowaniu połowy ilości kawa jest mielona i zaparzana ponownie.

Uwaga: Ustawienie "doubleshot" nie jest dostępne dla wszystkich napojów i ilości napojów.

Dopasowywanie ilości napoju

1. Nacisnąć symbol żądanego napoju.

2. Nacisnąć **ml** odpowiednią ilość razy, aż wyświetlacz pokaże żądaną ilość.

Pobieranie dwóch filiżanek jednocześnie

W zależności od typu posiadanego urządzenia możliwe jest pobieranie dwóch filiżanek niektórych napojów jednocześnie.

Uwaga

Funkcja „Dwie filiżanki jednocześnie” nie jest dostępna dla następujących opcji:

- "Kawa miel."
- "doubleshot"
- ilości mniejsze niż 35 ml

1. Nacisnąć symbol żądanego napoju.
 2. Nacisnąć .
 - ✓ Wyświetlacz pokazuje ustawienie.
 3. Podstawić dwie podgrzane filiżanki pod wylot napoju z lewej i prawej strony.
 4. Nacisnąć ^{start} _{stop}.
- Napój jest przygotowywany w 2 etapach. Ziarna są mielone w 2 etapach.
- ✓ Napój zostaje zaparzony i nalany do filiżanki.
5. Zaczekać na całkowite zakończenie procesu.

8.12 Młynek

To urządzenie posiada regulowany młynek umożliwiający indywidualne ustawianie stopnia zmielenia kawy.

Ustawianie stopnia zmielenia

Żądany stopień zmielenia kawy należy ustawiać w czasie mielenia.

⚠ OSTRZEŻENIE

Ryzyko odniesienia obrażeń!

Młynek szybko się obraca.

- ▶ Nigdy nie wkładać palców ani rąk do młynka.

UWAGA!

Niebezpieczeństwo uszkodzenia młynka. Nieprawidłowe ustawienie stopnia zmielenia może uszkodzić młynek.

- ▶ Stopień zmielenia można ustawiać tylko podczas pracy młynka.
- ▶ Ustawić żądany stopień zmielenia kawy selektorem obrotowym.

Stopień zmielenia	Ustawienie
--------------------------	-------------------

Drobniejszy stopień zmielenia dla ciemno palonych ziaren.	Obracać selektor w kierunku przeciwnym do kierunku ruchu wskazówek zegara.
---	--



Grubszy stopień zmielenia dla jasno palonych ziaren.	Obracać selektor w kierunku ruchu wskazówek zegara.
--	---



Nowe ustawienie stopnia zmielenia będzie zauważalne dopiero po drugiej filiżance.

Wskazówka: Jeżeli kawa wypływa kroplami, ustawić grubszy stopień zmielenia.

Jeżeli kawa jest za słaba i ma za mało pianki, ustawić drobniejszy stopień zmielenia.

9 Zabezpieczenie przed dziećmi

Aby chronić dzieci przed oparzeniem, można zablokować urządzenie.

9.1 Aktywacja zabezpieczenia przed dziećmi

Wymaganie: Urządzenie jest włączone.

- ▶ Naciskać **m1** przez co najmniej 3 sekundy.
- ✓ Wyświetlacz pokazuje "Zabezpieczenie przed dziećmi aktywne. Aby wyłączyć, naciśnij "m1" przez 3 sekundy".

9.2 Dezaktywacja zabezpieczenia przed dziećmi

- ▶ Naciskać **m1** przez co najmniej 3 sekundy.
- ✓ Zabezpieczenie przed dziećmi jest nieaktywne.

10 Podgrzewacz filiżanek¹

Filiżanki można podgrzewać przy użyciu podgrzewacza filiżanek.

10.1 Aktywacja i dezaktywacja podgrzewacza filiżanek¹

⚠ OSTRZEŻENIE

Ryzyko oparzeń!

Podgrzewacz filiżanek¹ bardzo silnie się nagrzewa.

- ▶ Nigdy nie dotykać gorącego podgrzewacza filiżanek¹.

¹ Zależnie od wyposażenia urządzenia

- ▶ Przed dotknięciem zaczekać, aż gorący podgrzewacz do filiżanek¹ ostygnie.

Wskazówka: Aby zapewnić optymalne podgrzewanie filiżanek, należy je ustawiać na podgrzewaczu dnem¹.

- ▶ Podgrzewacz filiżanek¹ należy aktywować lub dezaktywować w menu ustawień podstawowych.

11 Ustawienia podstawowe

Ustawienia podstawowe urządzenia można dostosować do indywidualnych potrzeb i korzystać z dodatkowych funkcji.

11.1 Przegląd ustawień podstawowych

Ustawienie	Wybór	Opis
Czyszczenie	Spieniacz mleka Odkamienianie Czyszczenie calc'nClean	Uruchamianie programów serwisowych. → "Programy serwisowe", Strona 125
Podgrz. filiżanek ¹	Podgrz. filiż. wył. ² Podgrz. filiż. wł.	Włączanie i wyłączanie podgrzewacza filiżanek. → "Podgrzewacz filiżanek", Strona 120
Filtr wody	Nowy filtr Brak filtra	Ustawianie opcji filtra wody.
Temperatura kawy	normalna wysoka maks.	Ustawienie temperatury napojów kawowych. Uwaga: Ustawienie obowiązuje dla wszystkich sposobów zaparzania.
Języki	Patrz opcja wyboru na urządzeniu.	Ustawianie języka menu. Zmiany są od razu widoczne na wyświetlaczu.
Aut. wyłączenie	Patrz opcja wyboru na urządzeniu.	Ustawienie czasu, po którym urządzenie będzie się automatycznie wyłączać po zaparzeniu ostatniego napoju.

¹ Zależnie od wyposażenia urządzenia

² Ustawienie fabryczne (może być różne zależnie od typu urządzenia)







¹ Zależnie od wyposażenia urządzenia

Ustawienie	Wybór	Opis
Twardość wody	1 (miękka) 2 (średnia) 3 (twarda) 4 (bardzo twarda) ² Zmiękczacze wody	Ustawianie urządzenia na lokalną twardość wody. → "Ustawić twardość wody", Strona 113
Dźwięki przycisków	Dźwięk przycis. wł. ² Dźwięk przyci. wył.	Włączanie i wyłączanie dźwięków przycisków.
Ustawienia fabr.	Zresetować całość? Kontynuuj: OK Anuluj: ←	Przywracanie ustawień fabrycznych. Uwaga: Wszystkie indywidualne ustawienia zostają usunięte i przywrócone do wartości fabrycznych.

¹ Zależnie od wyposażenia urządzenia

² Ustawienie fabryczne (może być różne zależnie od typu urządzenia)

11.2 Zmiana ustawień podstawowych

- Nacisnąć menu .
- Wybrać żądane ustawienie przyciskiem  lub  i nacisnąć **ok**.
- ✓ Na wyświetlaczu pojawiają się opcje ustawień, świecą symbole nawigacyjne. Wyświetlacz podkreśla aktualne ustawienie.
3. Wybrać żądaną opcję przyciskiem  lub  i nacisnąć **ok**.
- ✓ Ustawienie jest zapisane w pamięci.
4. Powrót do menu przyciskiem .
5. Nacisnąć menu , aby zamknąć menu.

12.1 Możliwość mycia w zmywarkach do naczyń

W tym miejscu opisane są elementy urządzenia przystosowane do mycia w zmywarkach do naczyń.

UWAGA!

Niektóre elementy są wrażliwe na temperaturę i mycie w zmywarce może je uszkodzić.

- ▶ Stosować się do instrukcji obsługi zmywarki.
- ▶ W zmywarce do naczyń należy myć tylko przystosowane do tego celu elementy.
- ▶ Używać tylko programów, które nie rozgrzewają części do temperatury przewyższającej 60°C.

12 Czyszczenie i pielęgnacja

Aby urządzenie długo zachowało sprawność, należy je starannie czyścić i pielęgnować.

Są przystosowane do mycia w zmywarkach do naczyń



- Blacha ociekowa
- Kratka ociekowa
- Pojemnik na fusy
- Mechaniczny wskaźnik poziomu
- Spieniacz mleka z adaptorem

- Komora na kawę mieloną z klapką
- Pojemnik na mleko z pokrywą

Nie są przystosowane do mycia w zmywarkach do naczyń



- Pojemnik na skropliny
- Zbiornik na wodę
- Pokrywa pojemnika na wodę
- Pokrywa aromatyzująca
- Zaparzaczk
- Pokrywa wylotu napojów

12.2 Środki czyszczące

Używać wyłącznie odpowiednich środków czyszczących.

UWAGA!

Nieodpowiednie środki czyszczące mogą uszkodzić powierzchnie urządzenia.

- ▶ Nie należy stosować ostrych ani ciernych środków czyszczących.
- ▶ Nie używać środków czyszczących zawierających alkohol lub spirytus.
- ▶ Nie używać poduszczek ciernych ani szorstkich gąbek.

Nieodpowiednie środki czyszczące i odkamieniacze mogą uszkodzić urządzenie.

- ▶ Do odkamieniania nie używać czystego kwasu cytrynowego, octu ani środków na bazie octu.
- ▶ Nie używać środków do usuwania kamienia zawierających kwas fosforowy.
- ▶ Stosować tylko specjalnie przystosowane do urządzenia tabletki odkamieniające i czyszczące.
→ "Akcesoria", Strona 112

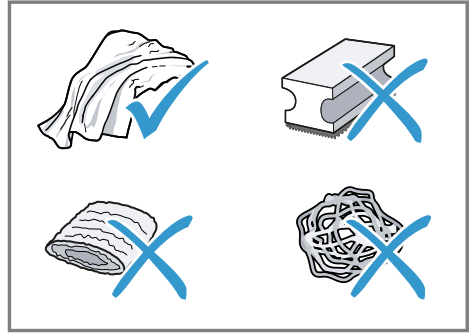

Wskazówki

- Nowe ściereczki gąbkowe należy dokładnie płukać, aby usunąć znajdujące się na nich ewentualnie sole. Sole mogą powodować korozję natłową powierzchni stali szlachetnej.
- Pozostałości kamienia, kawy, mleka oraz roztworu czyszczącego i odkamieniającego należy zawsze od razu usuwać, aby zapobiec korozji.

12.3 Czyszczenie urządzenia

⚠ OSTRZEŻENIE

Ryzyko porażenia prądem!

Wnikająca wilgoć może prowadzić do porażenia prądem.

- ▶ Nigdy nie zanurzać urządzenia lub przewodu sieciowego w wodzie.
- ▶ Na złącze wtykowe urządzenia nie mogą się dostawać ciecze.
- ▶ Nie używać do czyszczenia urządzenia myjek parowych ani ciśnieniowych.

⚠ OSTRZEŻENIE

Ryzyko oparzeń!

Niektóre części urządzenia są bardzo gorące.

- ▶ Nigdy nie dotykać gorących części urządzenia.
- ▶ Po użyciu poczekać, aż gorące części urządzenia wystygną.

pl Czyszczenie i pielęgnacja

1. Odłączyć urządzenie od sieci elektrycznej.
2. Obudowę, powierzchnie wysoko-połyskowe i panel obsługi czyścić ściereczką z mikrofibry.
→ "Akcesoria", Strona 112
3. Po pobraniu napoju wyczyścić wyłot miękką, wilgotną ściereczką.
4. Zbiornik na wodę wyplukać świeżą, czystą wodą.
5. Jeżeli urządzenie nie było używane przez dłuższy okres czasu, np. w czasie urlopu, należy wyczyścić całe urządzenie włącznie z jego ruchomymi częściami, takimi jak zaparzacz czy pojemnik na wodę.

Uwaga: Przy włączaniu zimnego urządzenia lub jego wyłączeniu po pobraniu kawy urządzenie przepłukuje się automatycznie. W ten sposób system czyści się samoczynnie.

12.4 Czyszczenie pojemnika na skropliny i pojemnika na fusy

Pojemnik na skropliny oraz pojemnik na fusy należy codziennie opróżniać i czyścić, aby wykluczyć powstawanie osadów.

1. Otworzyć drzwi.
2. Wyciągnąć do przodu pojemnik na skropliny i pojemnik na fusy.
3. Wyjąć blachę ociekową i wyczyścić.
4. Opróżnić i wyczyścić pojemnik na skropliny i pojemnik na fusy.
5. Wyczyścić wnętrze urządzenia i pojemnik na skropliny.

6. Wskazówka

Wciśnięcie obu uchwytów do wewnątrz ułatwia wyjęcie mechanicznego wskaźnika poziomu.

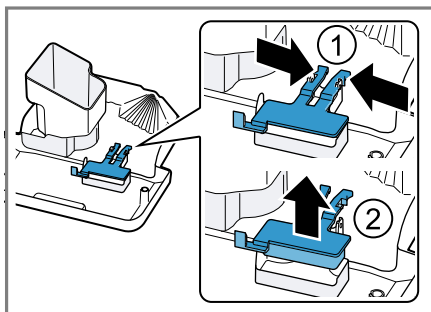

Wymontować mechaniczny wskaźnik poziomy i wyczyścić go wilgotną ściereczką.

7. Złożyć pojemnik na skropliny, blachę ociekową, pojemnik na fusy i mechaniczny wskaźnik poziomy i umieścić w urządzeniu.
8. Zamknąć drzwi.

12.5 Czyszczenie komory na kawę mieloną

Wskazówka: Komorę na kawę mieloną można myć w zmywarce.

1. Wyciągnąć komorę na kawę mieloną za otwartą klapkę.
→ Rys. 7
2. Umyć komorę na kawę mieloną płynem do mycia naczyń.
→ Rys. 8
3. Wsuszyć komorę na kawę mieloną i włożyć do urządzenia.

12.6 Czyszczenie spieniacza mleka

Spieniacz mleka należy regularnie czyścić. Zastosować się do instrukcji obrazkowej zamieszczonej na początku instrukcji.

⚠ OSTRZEŻENIE**Ryzyko oparzeń!**

Spieniacz mleka silnie się nagrzewa.

- ▶ Nigdy nie dotykać gorącego spieniacza mleka.
- ▶ Przed dotknięciem zaczekać, aż gorący spieniacz mleka ostygnie.

UWAGA!

Nieprawidłowe czyszczenie może spowodować uszkodzenie urządzenia.

- ▶ Nie myć pokrywy wylotu w zmywarce do naczyń.

→ Rys. 9 - 18

12.7 Czyszczenie pojemnika na mleko

Pojemnik na mleko powinien być regularnie czyszczony ze względów higienicznych. Pojemnik na mleko można myć w zmywarce. Zastosować się do instrukcji obrazkowej zamieszczonej na początku instrukcji.

→ Rys. 19 - 21

Wskazówka

Mocno wcisnąć adapter do gniazda w pojemniku na mleko.

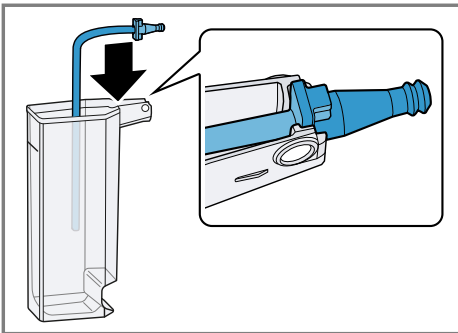
**12.8 Wyczyść zaparzacz**

Oprócz automatycznego płukania należy regularnie wyjmować i czyścić zaparzacz. Zastosować się do instrukcji obrazkowej zamieszczonej na początku instrukcji.

⚠ OSTRZEŻENIE**Ryzyko oparzeń!**

Niektóre części urządzenia są bardzo gorące.

- ▶ Nigdy nie dotykać gorących części urządzenia.
- ▶ Po użyciu zaczekać, aż gorące części urządzenia wystygną.

UWAGA!

Nieprawidłowe czyszczenie może spowodować uszkodzenie urządzenia.

- ▶ Nie używać płynów do mycia naczyń.
- ▶ Nie stosować środków czyszczących zawierających ocet i kwasy.
- ▶ Nie myć w zmywarce do naczyń.

→ Rys. 22 - 29

Uwaga: Drzwiczki dają się zamknąć tylko, gdy zaparzacz i pojemnik na skropliny są prawidłowo założone.

12.9 Programy serwisowe

W określonych odstępach czasu urządzenie zaleca skorzystanie z dostępnych programów serwisowych. Programy serwisowe służą do gruntownego czyszczenia urządzenia.

UWAGA!

Nieprawidłowe lub spóźnione wyczyszczenie i odkamienienie może spowodować uszkodzenia urządzenia.

- ▶ Natychmiast przeprowadzić proces odkamieniania zgodnie z instrukcją.

pl Czyszczenie i pielęgnacja

- ▶ W komorze na kawę mieloną umieszczać wyłącznie tabletki czyszczące.
- ▶ Nie umieszczać tabletek odkamieniających i innych środków w komorze na kawę mieloną.

Uwagi

- Wyświetlacz informuje o postępie programu.
- Jeżeli urządzenie nie zostało w odpowiednim czasie odkamienione, wyświetlacz pokazuje "Upłynął termin odkamieniania. Nastąpiła blokada. Naciśnij menu na 3 s".
- Jeżeli urządzenie jest zablokowane, jego obsługa będzie możliwa dopiero po wykonaniu programu odkamieniania.
- W razie przypadkowego przerwania programu serwisowego konieczne jest jego zresetowanie.
→ *"Resetowanie programów serwisowych", Strona 126*





Wskazówki

- Jeżeli w urządzeniu używany jest filtr wody, wymagane interwały wykonywania programów serwisowych ulegają wydłużeniu.
- Programy "Odkamienianie" i "Czyszczenie" można wykonywać jednocześnie jako program serwisowy "calc'nClean".
- Po zakończeniu programu serwisowego wyczyścić urządzenie miękką, wilgotną ściereczką, aby od razu usunąć pozostałości odkamieniacza i zapobiec korozji.

Korzystanie z programów serwisowych

Uwagi

- Jeżeli jest używany program serwisowy "Oczyść spieniacz mleka", należy wyczyścić i podłączyć pojemnik na mleko.

- Jeżeli jest używany program serwisowy "Czyszczenie", należy przedtem wyczyścić zaparzacz.
→ *"Wyczyść zaparzacz", Strona 125*
- Jeżeli są używane programy serwisowe "Odkamienianie", należy przedtem wyczyścić zaparzacz i przygotować roztwór odkamieniający. "calc'nClean"
 1. Nacisnąć menu .
 2. Nacisnąć  i , wybrać "Czyszczenie" i nacisnąć **ok**.
 3. Wybrać przyciskami  i  żądany program i nacisnąć **ok**, np. "Odkamienianie".
- ✓ Wyświetlacz prowadzi użytkownika przez program.

Przygotowywanie roztworu odkamieniającego

1. Napełnić pojemnik 0,5 l ciepłej wody.
2. Dodać do wody tabletkę odkamieniającą Siemens i mieszać do chwili jej całkowitego rozpuszczenia.

Resetowanie programów serwisowych

Jeżeli wykonywanie programu serwisowego zostanie przerwane np. wskutek przerwy w zasilaniu prądem, należy wykonać opisane niżej czynności.

1. Przepłukać pojemnik na wodę.
2. Napełnić na wodę pojemnik świeżą wodą niegazowaną do wysokości znacznika "max".
3. Nacisnąć **ok**.
- ✓ Urządzenie jest płukane przez ok. 2 minuty.
4. Opróżnić i oczyścić pojemnik na skropliny.
5. Włożyć pojemnik na skropliny do urządzenia i zamknąć drzwiczki.

6. Ponownie uruchomić program serwisowy.

13 Usuwanie usterek

Mniejsze usterek urządzenia można usuwać samodzielnie. Przed skontaktowaniem się z serwisem należy się zapoznać z informacjami na temat samodzielnego usuwania usterek. Pozwoli to uniknąć niepotrzebnych kosztów.

OSTRZEŻENIE

Ryzyko porażenia prądem!

Nieprawidłowo przeprowadzane naprawy stanowią poważne zagrożenie.

- ▶ Naprawy urządzenia mogą być wykonywane wyłącznie przez wykwalifikowany personel.
- ▶ Do naprawy urządzenia należy używać wyłącznie oryginalnych części zamiennych.
- ▶ W przypadku uszkodzenia przewodu sieciowego tego urządzenia należy zlecić jego wymianę wymieniony przez producenta, jego serwis lub przez odpowiednio wykwalifikowaną osobę, co jest koniecznym warunkiem wykluczenia zagrożeń.

Usterka	Przyczyna i rozwiązywanie problemów
Urządzenie przestało reagować.	Usterka urządzenia. <ol style="list-style-type: none"> 1. Odłączyć wtyczkę od gniazda sieciowego i odczekać 60 sek.. 2. Ponownie podłączyć wtyczkę do gniazda sieciowego.
Urządzenie wydaje tylko wodę, nie wydaje kawy.	Urządzenie nie rozpoznaje pustego pojemnika na kawę ziarnistą. <ul style="list-style-type: none"> ▶ Wsypać do pojemnika kawę ziarnistą. Zatkana komora na kawę w zaparzaczu. <ul style="list-style-type: none"> ▶ Wyczyścić zaparzacz. Ziarna są zbyt oleiste i nie spadają do młynka. <ul style="list-style-type: none"> ▶ Lekko postukać w pojemnik na kawę ziarnistą. ▶ Zmienić gatunek kawy. ▶ Nie używać oleistych ziaren kawy. ▶ Wytrzeć pusty pojemnik na kawę ziarnistą wilgotną ściereczką.
Urządzenie nie wytwarza pianki mlecznej.	Zaparzacz jest nieprawidłowo włożony. <ul style="list-style-type: none"> ▶ Przesunąć zaparzacz całkiem do tyłu. Zanieczyszczony spieniacz mleka. <ul style="list-style-type: none"> ▶ Nie myć spieniacza mleka w zmywarce. Rurka do mleka nie zanurza się w mleku. <ul style="list-style-type: none"> ▶ Użyć więcej mleka. ▶ Sprawdzić, czy rurka do mleka zanurza się w mleku.

Usterka	Przyczyna i rozwiązywanie problemów
Urządzenie nie wytwarza pianki mlecznej.	Urządzenie jest silnie zakamienione. ▶ Odkamienić urządzenie.
Spieniacz mleka nie zasysa mleka.	Spieniacz mleka nie jest prawidłowo złożony. ▶ Prawidłowo złożyć spieniacz mleka. Błędna kolejność połączenia pojemnika na mleko i spieniacza mleka. ▶ Najpierw włożyć do wylotu spieniacz mleka, a następnie pojemnik na mleko. Rurka do mleka nie zanurza się w mleku. ▶ Użyć więcej mleka. ▶ Sprawdzić, czy rurka do mleka zanurza się w mleku.
Pianka mleczna jest za zimna.	Mleko jest za zimne. ▶ Użyć letniego mleka.
Urządzenie nie wydaje gorącej wody.	Zanieczyszczony spieniacz mleka. ▶ Nie myć spieniacza mleka w zmywarce.
Nie można zamontować lub wymontować spieniacza mleka.	Błędna kolejność montażu. ▶ Najpierw włożyć spieniacz mleka, a następnie pojemnik na mleko. Przy demontażu najpierw wyjąć pojemnik na mleko, a następnie spieniacz mleka.
Urządzenie nie wydaje napoju.	W filtrze wody znajduje się powietrze. 1. Zanurzyć filtr wody z otworem skierowanym do góry w wodzie i zaczekać, aż przestaną się z niego wydobywać pęcherzyki powietrza. 2. Ponownie założyć filtr. → <i>"Instalacja i aktywacja filtra wody", Strona 113</i> ▶ Prosto i mocno wcisnąć filtr wody do gniazda pojemnika. Resztki odkamieniacza zatykają zbiornik na wodę. 1. Wyjąć zbiornik na wodę. 2. Dokładnie wyczyścić zbiornik na wodę.
Krople wody na wewnętrznym dnie urządzenia.	Pojemnik na skropliny został wyjęty za wcześnie. ▶ Pojemnik na skropliny wyjmować dopiero kilka sekund po pobraniu ostatniego napoju.
Nie można wyjąć zaparacza.	Zaparacz nie znajduje się w pozycji umożliwiającej jego wyjęcie. ▶ Ponownie wyłączyć urządzenie.

Usterka	Przyczyna i rozwiązywanie problemów
<p>Urządzenie nie daje się obsługiwać.</p> <p>Zmieniają się wskaźniki na wyświetlaczu.</p>	<p>Aktywny jest tryb demonstracyjny urządzenia.</p> <ol style="list-style-type: none"> Wyjąć zbiornik na wodę i napełnić go świeżą, zimną wodą. Ponownie włożyć zbiornik na wodę.
<p>Nie działa młynek.</p>	<p>Zbyt gorące urządzenie.</p> <ol style="list-style-type: none"> Odłączyć urządzenie od sieci elektrycznej. Zacześć 1 godzina, aż urządzenie ostygnie.
<p>Mimo pełnego pojemnika na kawę ziarnistą młynek nie miele kawy.</p>	<p>Ziarna są zbyt oleiste i nie spadają do młynka.</p> <ul style="list-style-type: none"> ▶ Lekko postukać w pojemnik na kawę ziarnistą. ▶ Zmienić gatunek kawy. ▶ Nie używać oleistych ziaren kawy. ▶ Wyrzucić pusty pojemnik na kawę ziarnistą wilgotną ściereczką.
<p>Na wyświetlaczu widać symbol "Zamknij", mimo że drzwiczki urządzenia są zamknięte.</p>	<p>Drzwiczki nie są domknięte.</p> <ul style="list-style-type: none"> ▶ Domknąć drzwiczki. <p>Zbyt gorące urządzenie.</p> <ol style="list-style-type: none"> Odłączyć urządzenie od sieci elektrycznej. Zacześć 1 godzina, aż urządzenie ostygnie.
<p>Na wyświetlaczu widać wskazówkę "Proszę opróżnić pojemnik na skropliny i włożyć z powrotem.", mimo że pojemnik na skropliny jest pusty.</p>	<p>Urządzenie jest wyłączone i nie rozpoznaje opróżnienia.</p> <ol style="list-style-type: none"> Włączyć urządzenie i wyjąć pojemnik na skropliny. Ponownie założyć pojemnik na skropliny. <p>Pojemnik na skropliny jest zabrudzony.</p> <ul style="list-style-type: none"> ▶ Dokładnie wyczyścić pojemnik na skropliny.
<p>Na wyświetlaczu widać symbol "Proszę napełnić pojemnik na wodę", mimo że zbiornik na wodę jest pełny.</p>	<p>Nieprawidłowo założony zbiornik na wodę.</p> <ul style="list-style-type: none"> ▶ Prawidłowo włożyć pojemnik na wodę. <p>Zakleszczony pływak w pojemniku na wodę.</p> <ol style="list-style-type: none"> Wyjąć zbiornik na wodę. Dokładnie wyczyścić zbiornik na wodę.
	<p>Gazowana woda w zbiorniku na wodę.</p> <ul style="list-style-type: none"> ▶ Napełnić zbiornik na wodę świeżą wodą z kranu.
	<p>Nowy filtr wody nie został przepłukany zgodnie z instrukcją.</p> <ol style="list-style-type: none"> Przepłukać filtr wody zgodnie z instrukcją. → "Instalacja i aktywacja filtra wody", Strona 113 Zainstalować filtr wody.
	<p>W filtrze wody znajduje się powietrze.</p>

Usterka	Przyczyna i rozwiązywanie problemów
Na wyświetlaczu wi- dać symbol "Proszę napełnić pojemnik na wodę", mimo że zbiornik na wodę jest peł- ny.	<ol style="list-style-type: none"> 1. Zanurzyć filtr wody z otworem skierowanym do góry w wodzie i zaczekać, aż przestaną się z niego wydobywać pęcherzyki powietrza. 2. Ponownie założyć filtr. → <i>"Instalacja i aktywacja filtra wody", Strona 113</i> <p>Stary filtr wody.</p> <ul style="list-style-type: none"> ▶ Założyć nowy filtr wody. <p>Osady kamienia znajdujące się w zbiorniku na wodę spowodowały zatkanie układu.</p> <ol style="list-style-type: none"> 1. Dokładnie wyczyścić zbiornik na wodę. 2. Rozpocząć program odkamieniania.
Na wyświetlaczu poja- wia się wskazanie "Wyczyść i ponownie włóż zaparzacz, za- mknij drzwiczki."	<p>Zaparzacz jest brudny.</p> <ul style="list-style-type: none"> ▶ Wyczyścić zaparzacz. <p>Utrudniony ruch mechanizmu zaparzacza.</p> <ul style="list-style-type: none"> ▶ Wyczyścić zaparzacz.
Na wyświetlaczu poja- wia się wskazanie "Napięcie (V) za wyso- kie lub za niskie".	<p>Za dużo zmielonej kawy w zaparzacz.</p> <ul style="list-style-type: none"> ▶ Używać maksymalnie 2 płaskich miarek kawy mielonej.
Na wyświetlaczu poja- wia się wskazanie "Napięcie (V) za wyso- kie lub za niskie".	<p>Występują problemy z zasilaniem napięciem.</p> <ul style="list-style-type: none"> ▶ Używać urządzenia tylko przy 220 - 240 V.
Na wyświetlaczu poja- wia się wskazanie "Włącz ponownie urzą- dzenie."	<p>Zaparzacz jest mocno zabrudzony lub nie można wy- jąć zaparzacza.</p> <ul style="list-style-type: none"> ▶ Ponownie uruchomić urządzenie. ▶ Wyczyścić zaparzacz.
Usterka urządzenia.	<p>Usterka urządzenia.</p> <ol style="list-style-type: none"> 1. Odłączyć wtyczkę od gniazda sieciowego i odczekać 60 sek.. 2. Ponownie podłączyć wtyczkę do gniazda sieciowego.
Wyświetlacz pokazuje bardzo często "calc'nClean".	<p>Zmiękczona woda zawiera jeszcze niewielkie ilości ka- mienia.</p> <ol style="list-style-type: none"> 1. Założyć nowy filtr wody. → <i>"Instalacja i aktywacja filtra wody", Strona 113</i> 2. Odpowiednio ustawić twardość wody. → <i>"Ustawić twardość wody", Strona 113</i>
Użyto nieprawidłowego odkamieniacza lub za małej ilości odkamieniacza.	<p>Użyto nieprawidłowego odkamieniacza lub za małej ilości odkamieniacza.</p> <ul style="list-style-type: none"> ▶ Do odkamieniania stosować wyłącznie odpowiednie tabletki.

Usterka	Przyczyna i rozwiązywanie problemów
Wyświetlacz pokazuje bardzo często "calc'nClean".	Program serwisowy nie został wykonany do końca. ▶ Zresetować program serwisowy. → <i>"Resetowanie programów serwisowych", Strona 126</i>
Duże różnice jakości kawy lub pianki mlecznej.	Urządzenie jest zakamienione. ▶ Odkamienić urządzenie.
Różnice jakości pianki mlecznej.	Jakość pianki mlecznej zależy od rodzaju użytego mleka lub napoju roślinnego. ▶ Jakość można zoptymalizować przez dobranie odpowiedniego rodzaju mleka lub napoju roślinnego.
Kawa nie jest wydawana lub wycieka kroplami.	Został ustawiony zbyt drobny stopień zmielenia. ▶ Ustawić grubszy stopień zmielenia. → <i>"Ustawianie stopnia zmielenia", Strona 119</i>
Nie zostaje osiągnięta ustawiona ilość napoju.	Urządzenie jest silnie zakamienione. ▶ Odkamienić urządzenie. W filtrze wody znajduje się powietrze. 1. Zanurzyć filtr wody z otworem skierowanym do góry w wodzie i poczekać, aż przestaną się z niego wydobywać pęcherzyki powietrza. 2. Ponownie założyć filtr. → <i>"Instalacja i aktywacja filtra wody", Strona 113</i>
	Urządzenie jest brudne. ▶ Wyczyścić zaparzacze. ▶ Odkamienić i wyczyścić urządzenie.
	Ustawiono za dużą moc kawy. ▶ Zmniejszyć moc kawy np. na "normalna". → <i>"Dostosowywanie mocy kawy", Strona 118</i>
Kawa nie ma kremowej pianki.	Nie został użyty optymalny gatunek kawy. ▶ Używać kawy o większej zawartości ziaren robusty. ▶ Użyć ciemniej palonej kawy.
	Kawa ziarnista nie jest już świeżo wypalona. ▶ Użyć świeżej kawy ziarnistej.
	Stopień zmielenia nie jest dostosowany do kawy ziarnistej. ▶ Ustawić drobniejszy stopień zmielenia. → <i>"Ustawianie stopnia zmielenia", Strona 119</i>
Kawa jest za kwaśna.	Został ustawiony zbyt gruby stopień zmielenia. ▶ Ustawić drobniejszy stopień zmielenia. → <i>"Ustawianie stopnia zmielenia", Strona 119</i>

Usterka	Przyczyna i rozwiązywanie problemów
Kawa jest za kwaśna.	Nie został użyty optymalny gatunek kawy. <ul style="list-style-type: none"> ▶ Używać kawy o większej zawartości ziaren robusty. ▶ Użyć ciemniej palonej kawy.
Kawa jest za gorzka.	Został ustawiony zbyt drobny stopień zmielenia. <ul style="list-style-type: none"> ▶ Ustawić grubszy stopień zmielenia. → <i>"Ustawianie stopnia zmielenia", Strona 119</i> <p>Nie został użyty optymalny gatunek kawy.</p> <ul style="list-style-type: none"> ▶ Zmienić gatunek kawy.
Kawa ma przypalony smak.	Został ustawiony zbyt drobny stopień zmielenia. <ul style="list-style-type: none"> ▶ Ustawić grubszy stopień zmielenia. → <i>"Ustawianie stopnia zmielenia", Strona 119</i> <p>Nie został użyty optymalny gatunek kawy.</p> <ul style="list-style-type: none"> ▶ Zmienić gatunek kawy. <p>Została ustawiona za wysoka temperatura kawy.</p> <ul style="list-style-type: none"> ▶ Ustawić niższą temperaturę kawy. → <i>"Przegląd ustawień podstawowych", Strona 121</i>
Fusy nie mają zwartej konsystencji i są zbyt mokre.	Nie jest ustawiony optymalny stopień zmielenia. <ul style="list-style-type: none"> ▶ Ustawić grubszy lub drobniejszy stopień zmielenia. → <i>"Ustawianie stopnia zmielenia", Strona 119</i> <p>Za mało zmielonej kawy.</p> <ul style="list-style-type: none"> ▶ Użyć 2 płaskich miarek kawy mielonej. <p>Ziarna są zbyt oleiste.</p> <ul style="list-style-type: none"> ▶ Użyć innego rodzaju kawy.

14 Transport, przechowywanie i utylizacja

14.1 Aktywacja zabezpieczenia przed mrozem

Podczas transportu i przechowywania urządzenia należy chronić przed mrozem.

UWAGA!

Podczas transportu i przechowywania może dojść do uszkodzenia urządzenia przez resztki cieczy znajdujące się w urządzeniu.

- ▶ Przed transportem lub rozpoczęciem przechowywania urządzenia opróżnić układ wody.

Wymagania

- Urządzenie jest gotowe do pracy.
- Pojemnik na wodę jest napełniony.

1. Wyjąć pojemnik na mleko.
2. Wyczyścić zaparzacz.
3. Podstawić pod wylot duże naczynie.
4. Nacisnąć  odpowiednią ilość razy, aż wyświetlacz pokaże "Spienione mle".
5. Nacisnąć **ml** odpowiednią ilość razy, aż wyświetlacz pokaże 240 ml.
6. Nacisnąć ^{start}stop.
7. Zaczekać, aż z urządzenia zacznie uchodzić para.
8. Wyjąć pojemnik na wodę.
- ✓ Urządzenie opróżnia się automatycznie.
9. Jeżeli pojawi się komunikat "Proszę napełnić pojemnik na wodę", zignorować go.
10. Opróżnić i wyczyścić zbiornik na wodę i pojemnik na skropliny.
11. Włożyć zbiornik na wodę i pojemnik na skropliny.

12. Wyłączyć urządzenie i odłączyć je od sieci elektrycznej.

14.2 Utylizacja zużytego urządzenia

Przyjazna dla środowiska utylizacja urządzenia pozwala odzyskać wartościowe surowce.

1. Odłączyć wtyczkę przewodu sieciowego od gniazda sieciowego.
2. Przeciąć przewód sieciowy.
3. Urządzenie utylizować zgodnie z przepisami o ochronie środowiska naturalnego.

Informacje o aktualnych możliwościach utylizacji można uzyskać od sprzedawcy lub w urzędzie miasta lub gminy.



To urządzenie jest oznaczone zgodnie z Dyrektywą Europejską 2012/09/UE oraz polską Ustawą z dnia 29 lipca 2005r. „O zużytym sprzęcie elektrycznym i elektronicznym” (Dz.U. z 2005 r. Nr 180, poz. 1495) symbolem przekreślonego kontenera na odpady. Takie oznakowanie informuje, że sprzęt ten, po okresie jego użytkowania nie może być umieszczany łącznie z innymi odpadami pochodzącymi z gospodarstwa domowego. Użytkownik jest zobowiązany do oddania go prowadzącym zbieranie zużytego sprzętu elektrycznego i elektronicznego. Prowadzący zbieranie, w tym lokalne punkty zbiórki, sklepy oraz gminne jednostka, tworzą odpo-

wiedni system umożliwiający oddanie tego sprzętu. Właściwe postępowanie ze użytym sprzętem elektrycznym i elektrycznym przyczynia się do uniknięcia szkodliwych dla zdrowia ludzi i środowiska naturalnego konsekwencji, wynikających z obecności składników niebezpiecznych oraz niewłaściwego składowania i przetwarzania takiego sprzętu.

15 Serwis

Istotne z punktu widzenia funkcjonalności oryginalne części zamienne zgodne z odpowiednim zarządzeniem w sprawie ekoprojektu dostępne są w naszym serwisie przez okres co najmniej 7 lat od daty wprowadzenia urządzenia na rynek na terenie Europejskiego Obszaru Gospodarczego.

Uwaga: W ramach warunków gwarancji producenckiej usługi serwisu są nieodpłatne.

Dokładne informacje na temat okresu i warunków gwarancji można uzyskać od naszego serwisu, od sprzedawcy urządzenia lub na naszej stronie internetowej.

Kontaktując się z serwisem należy podać numer produktu (E-Nr.) i numer fabryczny (FD) urządzenia. Dane kontaktowe serwisu można znaleźć tutaj lub w dołączonym wykazie punktów serwisowych albo na naszej stronie internetowej.

15.1 Numer produktu (E-Nr) i numer fabryczny (FD)

Numer produktu (E-Nr) i numer fabryczny (FD) znajdują się na tabliczce znamionowej urządzenia. Dane urządzenia i numer telefonu serwisu można zanotować oddzielnie, aby zapewnić sobie do nich szybki dostęp.

16 Dane techniczne

Napięcie	220– 240 V ~
Częstotliwość	50 Hz
Moc przyłącza	1500 W
Maksymalne ciśnienie pompy, statyczne	15 bar
Maksymalna pojemność zbiornika na wodę (bez filtra)	1,7 l
Maksymalna pojemność pojemnika na kawę ziarnistą	270 g
Długość przewodu sieciowego	100 cm
Wysokość urządzenia	37,3 cm
Szerokość urządzenia	27,6 cm
Głębokość urządzenia	45,2 cm
Ciężar pustego urządzenia	8-9 kg
Rodzaj młynka	Ceramiczny

Další informace naleznete v Digitální uživatelské příručce.



Obsah

1 Bezpečnost.....	138	8 Základní ovládání.....	147
1.1 Všeobecné pokyny.....	138	8.1 Zapnutí nebo vypnutí spotřebiče.....	147
1.2 Použití k určenému účelu.....	138	8.2 Odběr nápoje.....	147
1.3 Omezení okruhu uživatelů.....	138	8.3 Odběr kávového nápoje z čerstvých kávových zrn.....	148
1.4 Bezpečnostní pokyny.....	139	8.4 Odběr kávového nápoje z mleté kávy.....	148
2 Ochrana životního prostředí a úspora.....	142	8.5 Odběr nápoje s mléčnou pěnou.....	148
2.1 Likvidace obalu.....	142	8.6 Použití nádoby na mléko.....	149
2.2 Úspora energie.....	142	8.7 Odběr kávového nápoje s mléčnou pěnou.....	149
3 Instalace a připojení.....	142	8.8 Odběr speciálních nápojů.....	150
3.1 Rozsah dodávky.....	142	8.9 Odběr mléčné pěny.....	150
3.2 Instalace a připojení spotřebiče.....	142	8.10 Odběr horké vody.....	150
4 Seznámení.....	143	8.11 Nastavení nápojů.....	150
4.1 Spotřebič.....	143	8.12 Mlýnek.....	151
4.2 Ovládací prvky.....	143	9 Dětská pojistka.....	152
4.3 Displej.....	143	9.1 Aktivace dětské pojistky.....	152
5 Přehled nápojů.....	144	9.2 Deaktivace dětské pojistky.....	152
6 Příslušenství.....	144	10 Ohřev šálku¹.....	152
7 Před prvním použitím.....	145	10.1 Aktivace a deaktivace ohřevu šálků ¹	152
7.1 Provedení prvního uvedení do provozu.....	145	11 Základní nastavení.....	153
7.2 Naplnění nádržky na vodu.....	145	11.1 Přehled základních nastavení.....	153
7.3 Naplnění zásobníku na kávová zrna.....	145	11.2 Změna základních nastavení.....	154
7.4 Nastavení jazyka.....	145	12 Čistění a ošetřování.....	154
7.5 Nastavení tvrdosti vody.....	145	12.1 Způsobnost mytí v myčce nádobí.....	154
7.6 Vodní filtr.....	146		
7.7 Všeobecné pokyny.....	146		

¹ V závislosti na vybavení spotřebiče

12.2 Čisticí prostředky.....	154
12.3 Čištění spotřebiče	155
12.4 Čištění odkapávací misky a zásobníku na kávovou sed- linu	155
12.5 Čištění šachty na prášek.....	156
12.6 Čištění mléčného systému ...	156
12.7 Čištění nádoby na mléko	156
12.8 Čištění spařovací jednotky ...	157
12.9 Servisní programy	157
13 Odstranění poruch	159
14 Přeprava, uskladnění a likvi- dace	165
14.1 Aktivace ochrany před mrazem.....	165
14.2 Likvidace starého spotřebi- če.....	165
15 Zákaznický servis.....	165
15.1 Označení produktu (E-č.) a výrobní číslo (FD)	166
16 Technické údaje	166



1 Bezpečnost

Dodržujte následující bezpečnostní pokyny.

1.1 Všeobecné pokyny

- Pečlivě si přečtete tento návod.
- Uschovejte návod a také informace o výrobku pro pozdější použití nebo pro následujícího majitele.
- V případě poškození při přepravě spotřebič nepřipojujte.

1.2 Použití k určenému účelu

Spotřebič používejte pouze:

- pro přípravu horkých nápojů.
- pro soukromé použití v domácnosti a v uzavřených místnostech domova.
- do maximální nadmořské výšky 2000 m nad mořem.

Spotřebič odpojte od napájení, pokud:

- spotřebič čistíte.

1.3 Omezení okruhu uživatelů

Tento spotřebič mohou používat děti starší 8 let a osoby s omezenými fyzickými, sensorickými nebo duševními schopnostmi nebo s nedostatečnými zkušenostmi a/nebo znalostmi, pokud jsou pod dohledem nebo byly instruovány o bezpečném použití spotřebiče a pochopily z toho vyplývající nebezpečí.

Děti si nesmí se spotřebičem hrát.

Čištění a údržbu nesmí provádět děti. Výjimka: děti starší 8 let a pod dozorem dospělé osoby.

Dětem mladším 8 let zabraňte v přístupu ke spotřebiči a přívodnímu kabelu.

1.4 Bezpečnostní pokyny

⚠ VÝSTRAHA – Nebezpečí udušení!

Děti si mohou obalový materiál přetáhnout přes hlavu nebo se do něj zamotat a udusit se.

- ▶ Obalový materiál uchovávejte mimo dosah dětí.
- ▶ Nedovolte dětem, aby si hrály s obalovým materiálem.

Děti mohou vdechnout nebo spolknout malé části a udusit se.

- ▶ Malé části uchovávejte mimo dosah dětí.
- ▶ Nedovolte dětem, aby si hrály s malými částmi.

⚠ VÝSTRAHA – Nebezpečí úrazu elektrickým proudem!

Neodborné instalace jsou nebezpečné.

- ▶ Spotřebič zapojte a používejte pouze v souladu s údaji na typovém štítku.
- ▶ Spotřebič zapojte do sítě střídavého proudu jen pomocí předpisově instalované zásuvky s uzemněním.
- ▶ Systém ochranných vodičů elektrické domovní instalace musí být instalován podle předpisů.

Poškozený spotřebič nebo poškozený síťový kabel je nebezpečný.

- ▶ V žádném případě nepoužívejte poškozený spotřebič.
- ▶ Nikdy nepoužívejte spotřebič s natrženým nebo zlomeným povrchem.
- ▶ Při odpojování spotřebiče z elektrické sítě nikdy netahejte za síťový kabel. Vždy tahejte za síťovou zástrčku síťového kabelu.
- ▶ Pokud je spotřebič nebo síťový kabel poškozený, ihned odpojte síťovou zástrčku ze zásuvky nebo vypněte pojistku v pojistkové skříňce.
- ▶ Kontaktujte zákaznický servis. → *Strana 165*

Neodborné opravy jsou nebezpečné.

- ▶ Opravy spotřebiče smí provádět pouze odborný personál, který je k tomu vyškolený.
- ▶ K opravě spotřebiče se smí používat pouze originální náhradní díly.
- ▶ Pokud je síťový kabel tohoto spotřebiče poškozený, musí ho vyměnit výrobce, jeho zákaznický servis nebo podobně kvalifikovaná osoba, aby se zabránilo ohrožení.

Pokud do zařízení pronikne vlhkost, může to způsobit úraz elektrickým proudem.

- ▶ Spotřebič nebo síťový kabel nikdy neponořujte do vody.
- ▶ Na konektorové spojení spotřebiče nesmí přetéct žádná kapalina.
- ▶ Spotřebič používejte pouze v uzavřených místnostech.
- ▶ Spotřebič nikdy nevystavujte velkému teplu a vlhkosti.
- ▶ Při čištění spotřebiče nepoužívejte parní nebo vysokotlaké čističe.

⚠ VÝSTRAHA – Nebezpečí požáru!

Spotřebič se zahřívá.

- ▶ Spotřebič dostatečně větrejte.
- ▶ Spotřebič nikdy neprovozujte ve skříni.

Použití prodlužovacího síťového kabelu a neschválených adaptérů je nebezpečné.

- ▶ Nepoužívejte prodlužovací kabely ani rozbočky.
- ▶ Používejte pouze adaptéry a síťové kabely schválené výrobcem.
- ▶ Pokud je síťový kabel příliš krátký a k dispozici není žádný delší síťový kabel, kontaktujte odbornou společnost, aby přizpůsobila el. instalace domácnosti.

⚠ VÝSTRAHA – Nebezpečí popálení!

Některé díly spotřebiče se velmi zahřívají.

- ▶ Nikdy se nedotýkejte horkých dílů spotřebiče.
- ▶ Po použití nechte horké díly spotřebiče před dotykem vychladnout.

⚠ VÝSTRAHA – Nebezpečí opaření!

Čerstvě připravené nápoje jsou velmi horké.

- ▶ V případě potřeby nechte nápoje vychladnout.
- ▶ Zabraňte kontaktu pokožky s unikajícími tekutinami a parami.

⚠ VÝSTRAHA – Nebezpečí zranění!

Chybné použití spotřebiče může ohrozit uživatele.

- ▶ Aby se zabránilo poranění, spotřebič používejte jen v souladu s určením.

Pohmoždění prstů při zavírání dvířek spotřebiče.

- ▶ Při zavírání dvířek spotřebiče dávejte pozor na prsty.
- Mlýnek se otáčí.
- ▶ Nikdy nesahejte do mlýnku.

⚠ VÝSTRAHA – Nebezpečí: Magnetismus!

Spotřebič obsahuje trvalé magnety. Tyto magnety mohou ovlivnit elektronické implantáty, např. kardiostimulátory nebo inzulinové dávkovače.

- ▶ Osoby používající elektronické implantáty musí od spotřebiče dodržovat minimální odstup 10 cm.
- ▶ Minimální odstup 10 cm dodržujte také od vyjmuté nádržky na vodu.

⚠ VÝSTRAHA – Nebezpečí poškození zdraví!

Nečistoty na spotřebiči mohou ohrozit zdraví.

- ▶ Dodržujte hygienické pokyny pro čištění spotřebiče.

2 Ochrana životního prostředí a úspora

2.1 Likvidace obalu

Obalový materiál je ekologický a lze ho recyklovat.

- ▶ Jednotlivé složky likvidujte rozdělené podle druhů.

2.2 Úspora energie

Při dodržování těchto upozornění spotřebuje Váš spotřebič méně proudy.

Interval pro automatické vypnutí nastavte na nejmenší hodnotu.

- ✓ Pokud se spotřebič nepoužívá, vypne se dříve.
→ "Základní nastavení", Strana 153

Výdej nápoje nepřerušujte předčasně.

- ✓ Ohřáté množství vody nebo mléka se optimálně využije.

Pravidelně provádějte odvápnění spotřebiče.

- ✓ Vápené usazeniny zvyšují spotřebu energie.

3 Instalace a připojení

3.1 Rozsah dodávky

Po vybalení zkontrolujte všechny díly na poškození vzniklá při přepravě a jejich kompletnost.

Poznámka: V závislosti na typu spotřebiče je přiloženo různé příslušenství. Toto příslušenství je označeno čárkovaným rámem.

→ Obr. 1

A	Plně automatický kávovar
B	Nádoba na mléko
C	Hadička na mléko
D	Adaptér pro nádobu na mléko ¹
E	Návod k použití
F	Čisticí tableta ¹
G	Odvápňovací tableta ¹
H	Proužek pro testování tvrdosti vody
I	Vodní filtr ¹

¹ V závislosti na vybavení spotřebiče

3.2 Instalace a připojení spotřebiče

POZOR!

Nebezpečí poškození spotřebiče. Při neodborném uvedení spotřebiče do provozu může dojít k poškození spotřebiče.

- ▶ Spotřebič používejte pouze v prostorách bez mrazu.
- ▶ Pokud byl spotřebič přepravován nebo skladován pod 0 °C, vyčkejte před uvedením do provozu 3 hodiny při pokojové teplotě.
- ▶ Po každém připojení vyčkejte cca 5 sekund.

1. Odstraňte ochranné fólie.
2. Spotřebič umístěte na rovnou a vodotěsnou plochu s dostatečnou nosností.

3. Spotřebič připojte pomocí síťové zástrčky k předpisově instalované uzemněné zásuvce.

4 Seznámení

4.1 Spotřebič

Zde naleznete přehled součástí vašeho spotřebiče.

Poznámka: V závislosti na typu spotřebiče jsou možné odchylky v barvách a jednotlivých detailech.







→ Obr. 2

1	Nádržka na vodu
2	Víko nádržky na vodu
3	Ohřev šálku ¹
4	Víko na uchování aroma
5	Zásobník na kávová zrna
6	Šachta na prášek
7	Displej
8	Ovládací panel
9	Osvětlení šálků ¹
10	Kryt
11	Mléčný systém
12	Výpustný systém
13	Dvířka spařovacího prostoru
14	Typový štítek
15	Odkapávací miska
16	Nádoba na mléko

¹ V závislosti na vybavení spotřebiče

4.2 Ovládací prvky

Zde naleznete přehled symbolů vašeho spotřebiče. Pomocí stlačení symbolů provádíte výběr, spustíte odběr nebo provádíte nastavení.

Symbol	Vysvětlení
	Zapněte nebo vypněte spotřebič.
menu 	Otevřete nebo opusťte menu. Poznámka: Tlačítka menu jsou zobrazena pouze při otevřeném menu.
	V menu navigujte směrem nahoru.
	V menu navigujte směrem dolů.
ok	V menu potvrďte nebo uložte.
	V menu jděte zpět.
	Odeberte dva šálky.
	Zvolte intenzitu kávy.
ml	Přizpůsobte množství náplně.
start stop	Spustte nebo zastavte proces.

4.3 Displej





Na displeji se zobrazují zvolené nápoje, nastavení, možnosti nastavení a také hlášení o provozním stavu.

Na displeji jsou zobrazeny dodatečné informace a kroky jednání. Informace zmizí po krátké době nebo po stisknutí tlačítka. Kroky jednání zmizí po jejich vykonání.

5 Přehled nápojů

Pomocí svého spotřebiče můžete připravovat mnoho různých nápojů.

Rychlá volba

Symbol	Označení	Vysvětlení	Kategorie
	Espresso	Koncentrovaná káva. Doporučuje se servírovat do malých šálek se silnými stěnami. Šálky předejte horkou vodou.	→ "Odběr kávového nápoje z čerstvých kávových zrn", Strana 148 → "Odběr kávového nápoje z mleté kávy", Strana 148
	Caffe Crema	Káva s vrstvou pěny nebo velký šálek kávy připravený metodou espresso.	→ "Odběr kávového nápoje z čerstvých kávových zrn", Strana 148 → "Odběr kávového nápoje z mleté kávy", Strana 148
	Cappuccino	Espresso s našlehaným mlékem. Doporučuje se servírovat do malých šálek.	→ "Odběr kávového nápoje s mléčnou pěnou", Strana 149
	Latte-Macchiato	Kávové speciality se třemi vrstvami: dole teplé mléko, uprostřed espresso, nahoře mléčná pěna. Doporučuje se servírovat ve sklenici.	→ "Odběr kávového nápoje s mléčnou pěnou", Strana 149
	Speciální nápoje	Odběr dalších nápojů.	→ "Odběr speciálních nápojů", Strana 150

6 Příslušenství

Používejte originální příslušenství. Je přizpůsobené pro váš spotřebič.

Příslušenství	Obchod	Zákaznický servis
Čisticí tablety	TZ80001A TZ80001B	00312097 00312098
Odvápňovací tablety	TZ80002A TZ80002B	00312094 00312095
Vodní filtr	TZ70003	00575491

Příslušenství	Obchod	Zákaznický servis
Vodní filtr, balení po 3 kusech	TZ70033A	-
Hadřík z mikrovlákna	-	00460770
Sada údržby	TZ80004A TZ80004B	00312105 00312106
Adaptér pro nádobu na mléko	TZ50001	17004535

7 Před prvním použitím

Připravte spotřebič pro použití.

7.1 Provedení prvního uvedení do provozu

1. Vyčistěte spotřebič a jednotlivé části.
2. Po připojení k elektrickému proudu proveďte nastavení pro první uvedení do provozu.

Poznámka: Automatické zobrazení výběru jazyka a tvrdosti vody se zobrazí jen při prvním zapnutí.

Tip: Nastavení můžete kdykoli změnit.

→ "Základní nastavení", Strana 153

7.2 Naplnění nádržky na vodu

Nádržku na vodu plňte denně čerstvou, studenou a neperlivou vodou.

- ▶ Postupujte podle obrázkových pokynů na začátku tohoto návodu.
→ Obr. 13

7.3 Naplnění zásobníku na kávová zrna



POZOR!

Nevhodná kávová zrna mohou způsobit ucpání mlýnku.

- ▶ Používejte pouze pražené směsi na espresso nebo jiné směsi vhodné pro automatické kávovary.
- ▶ Nepoužívejte leštěná kávová zrna.

- ▶ Nepoužívejte karamelizovaná kávová zrna.
- ▶ Nepoužívejte kávová zrna upravená dalšími cukernatými přísadami.
- ▶ Nenaplňujte mletou kávou.
- ▶ Postupujte podle obrázkových pokynů na začátku tohoto návodu.
→ Obr. 14

7.4 Nastavení jazyka



1. Pomocí  zapněte spotřebič.
- ✓ Na displeji se zobrazí přednastavený jazyk.
2. Stiskněte  nebo , až se na displeji zobrazí požadovaný jazyk.
3. Stiskněte **ok**.

Tip: Jazyk můžete kdykoliv změnit.
→ "Přehled základních nastavení", Strana 153

7.5 Nastavení tvrdosti vody

Správné nastavení tvrdosti vody je důležité, aby váš spotřebič včas oznámil, kdy musí být odvápněn. Tvrdost vody můžete stanovit pomocí přiloženého testovacího proužku nebo u místního dodavatele vody.

1. Testovací proužek krátce ponořte do čerstvé vody z vodovodu.
2. Testovací proužek nechte okapat.
- ✓ Po 1 minutu testovací proužek zobrazí tvrdost vody.

- Pokud je v domě instalováno zařízení na změkčování vody, nastavte "Změkčení vody".
- Stiskněte  nebo , až se na displeji zobrazí požadovaná tvrdost vody.

V tabulce je zobrazeno přiřazení stupňů ke stupňům tvrdosti vody:

Stupeň	Německá tvrdost v °dH	Celková tvrdost v mmol/l
1	1-7	< 1,3
2	8-14	1,3-2,5
3	15-21	2,5-3,8
4 ¹	22-30	> 3,8

¹ Tovární nastavení

- Stiskněte **ok**.
- Zkontrolujte, zda je nádržka na vodu naplněná.
- Zkontrolujte, zda je zásobník na kávová zrna naplněn.
- Stiskněte **ok**.
✓ Spotřebič se propláchne.

7.6 Vodní filtr

Použitím vodního filtru snížíte tvorbu vápených usazenin a nečistot ve vodě.

Nasazení vodního filtru a aktivace





POZOR!

Možné poškození spotřebiče vápenatými usazeninami.

- ▶ Vodní filtr měňte včas.
- ▶ Vodní filtr vyměňte nejpozději po 2 měsíce.
- ▶ Dodržujte hlášení na displeji.

Poznámka: Pokud displej zobrazuje "Vyměňte vodní filtr", vyměňte vodní filtr.

Pokud nebudete používat nový filtr, zvolte "Žádný filtr" a postupujte podle pokynů na displeji.

- Ponořte vodní filtr do sklenice s vodou a po stranách mírně stlačte tak, aby již nevystupovaly žádné vodní bubliny.
→ Obr. 6
- Stiskněte menu .
- Pomocí  nebo  "Vodní filtr" a stiskněte **ok**.
- Pomocí  nebo  zvolte "Nový filtr" nebo "Vyměňte vodní filtr" a stiskněte **ok**.
- Poznámka:** Pokud nebudete používat nový filtr, zvolte v nastaveních menu "Žádný filtr".
Vodní filtr pevně zatlačte do nádržky na vodu.
→ Obr. 6
- Nádržku na vodu naplňte vodou až po označení "max" a stiskněte **ok**.
- Vlevo ze spotřebiče vyjměte nádobu na mléko.
- Pod výpustný systém umístěte nádobu s kapacitou 1 l a stiskněte **ok**.
✓ Filtr se propláchne a zobrazí se ukazatel "Proplach je ukončen."
✓ Spotřebič je připravený k provozu.

Tipy

- Svůj vodní filtr měňte také z hygienických důvodů.
- Při použití vodního filtru musíte svůj spotřebič odvápnovat méně často.
- Pokud jste svůj spotřebič delší dobu nepoužívali, např. v době dovolené, vložený vodní filtr propláchněte před použitím odběrem šálku horké vody.
- Vodní filtr můžete zakoupit v prodejnách nebo u zákaznického servisu.
→ "Příslušenství", Strana 144

7.7 Všeobecné pokyny

Pro optimální využití vašeho přístroje dodržujte pokyny.

Poznámky

- Příklad je z výroby standardním nastavením naprogramován na optimální provoz.
- Mlýnek je z výroby nastaven na optimální provoz. Pokud káva jen kape, je příliš slabá nebo tvoří málo pěny, můžete během provozu mlýnku stupeň mletí přizpůsobit.
→ "Nastavení stupně mletí", Strana 151
- Během provozu se mohou u větracích výřezů a u víka přihrádky na tablety tvořit kapky vody.
- Pokud spotřebič po určitou dobu neovládáte, spotřebič se automaticky vypne. Dobu trvání můžete změnit v základních nastaveních.
- Ze spotřebiče může z technických důvodů unikat pára.

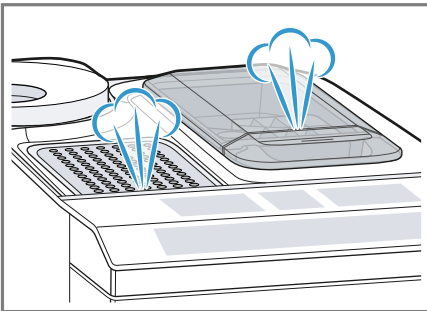

- První nápoj ještě nemá plné aroma, pokud:
 - spotřebič používáte poprvé.
 - jste provedli servisní program.
 - jste spotřebič delší dobu nepoužívali.

Tento nápoj nepijte.

Tip: Trvale jemnou pěnu získáte po uvedení spotřebiče do provozu a odběru několika šálků.

8 Základní ovládání

8.1 Zapnutí nebo vypnutí spotřebiče

- ▶ Spotřebič zapněte nebo vypněte pomocí .

Při zapnutí se na displeji zobrazí logo společnosti Siemens. Při zapnutí a vypnutí se spotřebič propláchne automaticky. Při vypnutí spotřebič při čištění vypouští páru do odkapávací misky. Během proplachu je na displeji zobrazena kapka. Pokud je spotřebič při zapnutí ještě teplý nebo nebyl před vypnutím odebrán žádný nápoj, spotřebič se nepropláchne.

8.2 Odběr nápoje

Dozvíte se, jak si připravíte nápoj podle své volby.

VÝSTRAHA **Nebezpečí opaření!**

Čerstvě připravené nápoje jsou velmi horké.

- ▶ V případě potřeby nechte nápoje vychladnout.
- ▶ Zabraňte kontaktu pokožky s unikajícími tekutinami a parami.

Tipy

- Svůj žádaný nápoj si můžete přímo zvolit pomocí tlačítek rychlé volby. Displej vám zobrazuje nápoj a aktuální nastavení.
- Kromě nápojů, které můžete odebrat pomocí tlačítek rychlé volby, spotřebič nabízí další nápoje.
→ "Odběr speciálních nápojů", Strana 150
- Svůj nápoj můžete přizpůsobit své osobní chuti.
→ "Nastavení nápojů", Strana 150

Poznámky

- Pokud po dobu cca 5 sekund nezměníte žádné nastavení, spotřebič opustí režim nastavení. Nastavení se automaticky uloží.
- U některých nastavení je káva připravována v několika krocích. Počkejte, dokud není celý proces ukončen.

8.3 Odběr kávového nápoje z čerstvých kávových zrn

1. Pod výpustný systém umístěte přehřátý šálek.
2. Stiskněte symbol nápoje pro kávový nápoj bez mléka.
- ✓ Na displeji se zobrazí nápoj a aktuální nastavení.
→ "*Nastavení nápojů*", *Strana 150*
3. Změna nastavení v případě potřeby:
 - Množství náplně přizpůsobte pomocí **ml**.
→ "*Přizpůsobení množství náplně*", *Strana 151*
 - Intenzitu kávy přizpůsobte pomocí **∅**.
→ "*Přizpůsobení intenzity kávy*", *Strana 150*
4. Stiskněte ^{start}stop.
Kávová zrna jsou pro každé spaření kávy čerstvě namleta.
- ✓ Káva se spaří a poté nateče do šálku.

Tipy

- Odběr můžete předčasně ukončit pomocí ^{start}stop.
- Dozvíte se, jak odebírat kávové nápoje s mlékem.
→ "*Odběr nápoje s mléčnou pěnou*", *Strana 148*

8.4 Odběr kávového nápoje z mleté kávy

POZOR!

Šachta na prášek se může ucpat.

- ▶ Nepoužívejte kávová zrna.
- ▶ Nepoužívejte rozpustnou kávu.
- ▶ Zbytky prášku v šachtě smetěte měkkým štětcem do šachty na prášek.

Poznámka

Při přípravě s mletou kávou nejsou k dispozici tyto výběry:

- Dva šálky najednou
 - Intenzita kávy
 - "doubleshot"
1. Pod výpustný systém umístěte přehřátý šálek.
 2. Stiskněte symbol žádaného nápoje.
 3. **∅** stiskněte tolikrát, až se na displeji zobrazí "Mletá káva".
 4. Otevřete šachtu na prášek.
 5. Naplňte maximálně 2 zarovnané kávové lžičky mleté kávy, max. 12 g.
 6. Zavřete šachtu na prášek.
 7. Stiskněte ^{start}stop.
- ✓ Káva se spaří a poté nateče do šálku.

Tipy

- Odběr můžete předčasně ukončit pomocí ^{start}stop.
- Pokud chcete odebrat další nápoj s mletou kávou, postup opakujte.
- Mletou kávu plňte vždy krátce před přípravou nápoje.

8.5 Odběr nápoje s mléčnou pěnou

Pomocí svého spotřebiče můžete odebírat kávové nápoje s mléčnou pěnou.

⚠ VÝSTRAHA**Nebezpečí popálení!**

Mléčný systém je velmi horký.

- ▶ Nikdy se nedotýkejte horkého mléčného systému.
- ▶ Před dotykem nechte horký mléčný systém vychladnout.

POZOR!

Zbytky mléka mohou zaschnout a mohou být těžce odstranitelné.

- ▶ Mléčný systém čistěte po každém použití.

Tipy

- Místo mléka můžete používat také rostlinné nápoje, např. ze sóji.
- Kvalita mléčné pěny závisí na druhu použitého mléka nebo rostlinného nápoje.

8.6 Použití nádoby na mléko

Nádoba na mléko byla vyvinuta speciálně pro tento spotřebič. Nádobu na mléko používejte výhradně v domácnostech a pro uskladnění mléka v lednici.

Poznámka

Nádobu na mléko připojte jen tehdy, pokud je ve výpustném systému namontován mléčný systém s adaptérem a hadičkou.

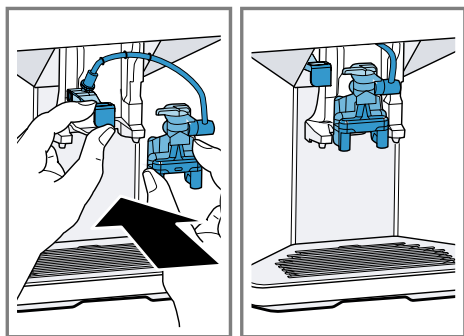

1. Otevřete víko.
2. Naplňte mléko.

3. Zavřete víko.
 4. Nádobu na mléko vložte na levé straně spotřebiče.
- ✓ Nádoba na mléko zapadne.

Tip

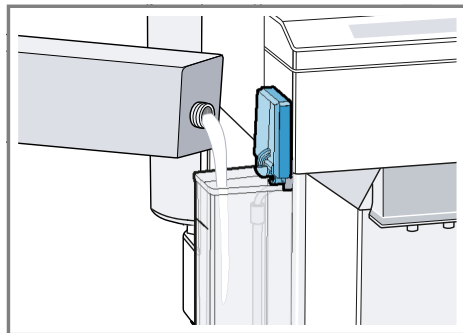

Pro doplnění mléka během odběru nápoje odklopte víko nádoby na mléko.

**8.7 Odběr kávového nápoje s mléčnou pěnou****Požadavky**

- Nádoba na mléko je připojena.
 - Nádoba na mléko je dostatečně naplněna mlékem.
1. Pod výpustný systém umístěte předehřátý šálek.
 2. Stiskněte symbol nápoje pro kávový nápoj s mlékem.
- ✓ Na displeji se zobrazí nápoj a aktuální nastavení.
→ "Nastavení nápojů", Strana 150
3. Změna nastavení v případě potřeby:
 - Množství náplně přizpůsobte pomocí **ml**.
→ "Přizpůsobení množství náplně", Strana 151
 - Intenzitu kávy přizpůsobte pomocí **∅**.
→ "Přizpůsobení intenzity kávy", Strana 150

cs ovládání

- Použijte šachtu na prášek.
→ "Odběr kávového nápoje z mleté kávy", Strana 148
4. Stiskněte  a počkejte, až se ukončí proces.
- Mléčný systém se po přípravě vyčistí automaticky krátkým proudem páry.

Tip: Pokud chcete odběr zastavit předčasně, stiskněte . Pokud chcete zastavit celý odběr, stiskněte .

8.8 Odběr speciálních nápojů

Kromě nápojů, které můžete odebírat pomocí tlačítek rychlé volby, spotřebič nabízí další nápoje.

- ▶ Několikrát stiskněte .
→ "Přehled nápojů", Strana 144

8.9 Odběr mléčné pěny



VÝSTRAHA

Nebezpečí popálení!

- Mléčný systém je velmi horký.
- ▶ Nikdy se nedotýkejte horkého mléčného systému.
 - ▶ Před dotykem nechte horký mléčný systém vychladnout.

Požadavky

- Nádoba na mléko je připojena.
 - Nádoba na mléko je dostatečně naplněna mlékem.
1. Pod výpustný systém umístěte přehřátý šálek.
 2.  stiskněte tolikrát, až se na displeji zobrazí "Mléčná pěna".
 3. V případě potřeby změňte nastavení:
 - Množství náplně přizpůsobte pomocí **ml**.
→ "Přizpůsobení množství náplně", Strana 151

4. Stiskněte .
- ✓ Z výpustného systému proudí mléčná pěna.
5. Pro zastavení odběru stiskněte .

8.10 Odběr horké vody

VÝSTRAHA



Nebezpečí popálení!

Mléčný systém je velmi horký.

- ▶ Nikdy se nedotýkejte horkého mléčného systému.
- ▶ Před dotykem nechte horký mléčný systém vychladnout.

Poznámka: Pokud není mléčný systém vyčištěn, mohou být společně s vodou odebrány také nepatrné zbytky mléka.

Požadavek: Mléčný systém je vyčištěn. .

1. Pod výpustný systém umístěte přehřátý šálek.
2.  stiskněte tolikrát, až se na displeji zobrazí "Horká voda".
3. V případě potřeby změňte nastavení:
 - Množství náplně přizpůsobte pomocí **ml**.
→ "Přizpůsobení množství náplně", Strana 151
4. Stiskněte .
- ✓ Z výpustného systému teče horká voda.
5. Pro zastavení odběru stiskněte .

8.11 Nastavení nápojů

Připravte si nápoj podle své chuti.

Přizpůsobení intenzity kávy

1. Stiskněte symbol žádaného nápoje.
 2. Pro zvolení intenzity kávy stiskněte .
- Volit můžete tyto intenzity kávy:

- "jemná"
- "normální"
- "silná"
- "velmi silná"
- "doubleshot"

Poznámka: Nastavení "doubleshot" není k dispozici pro všechny nápoje a množství nápoje.

Tip: K získání intenzivní chuti kávy zvolte při velkém množství náplně vysokou intenzitu kávy.

Volba mleté kávy

1. Stiskněte symbol žádaného nápoje.
2.  stiskněte tolikrát, až se na displeji zobrazí "Mletá káva".
→ "Odběr kávového nápoje z mleté kávy", *Strana 148*

aromaDouble Shot

Při použití nastavení "doubleshot" získáte velmi silnou kávu. Čím déle je káva spařována, tím větší množství trpkých látek a nechtěného aroma se uvolní. Trpké látky a nechtěné aroma ovlivňují chuť a stravitelnost kávy. Po první polovině přípravovaného množství se opět namlou a spaří kávová zrna, takže dojde k uvolnění vždy jen těch nejchutnějších a dobře stravitelných aromatických látek.

Poznámka: Nastavení "doubleshot" není k dispozici pro všechny nápoje a množství nápoje.

Přizpůsobení množství náplně

1. Stiskněte symbol žádaného nápoje.
2. **ml** stiskněte tolikrát, až se na displeji zobrazí požadované množství náplně.

Odběr dvou šáleků najednou

V závislosti na typu vašeho spotřebiče můžete u určitých nápojů připravovat současně dva šálky najednou.

Poznámka

Funkce "Odběr dvou šáleků" není k dispozici pro tyto volby:

- "Mletá káva"
- "doubleshot"
- množství náplně menší než 35 ml

1. Stiskněte symbol žádaného nápoje.
2. Stiskněte .
- ✓ Displej zobrazuje nastavení.
3. Pod výpustný systém napravo a nalevo umístěte dva šálky.
4. Stiskněte ^{start}stop.

Nápoj se připraví ve 2 krocích. Zrna se namlou ve 2 procesech mletí.

- ✓ Nápoj se spaří a poté nateče do šálku.
5. Počkejte, dokud není proces ukončen.

8.12 Mlýnek

Váš spotřebič je vybaven nastavitelným mlýnkem, pomocí kterého můžete individuálně přizpůsobit stupeň namletí kávových zrn.

Nastavení stupně mletí

Během mletí kávových zrn nastavte žádaný stupeň mletí.

VÝSTRAHA **Nebezpečí zranění!**

Mlýnek se otáčí.

- ▶ Nikdy nesahejte do mlýnku.

POZOR!

Nebezpečí poškození mlýnku. Při neodborném nastavení stupně mletí může dojít k poškození mlýnku.

- ▶ Stupeň mletí můžete nastavovat pouze u meloucího mlýnku.
- ▶ Stupeň mletí postupně nastavte otočným voličem.

Stupeň mletí	Nastavení
--------------	-----------

Jemné mletí pro tmavě pražená zrna.	Otočný volič otočte proti směru pohybu hodinových ručiček.
-------------------------------------	--



Hrubé mletí pro světle pražená zrna.	Otočný volič otočte ve směru pohybu hodinových ručiček.
--------------------------------------	---



Nastavení stupně mletí je patrné až po druhém šálku.

Tip: Pokud káva jen kape, nastavte hrubší stupeň mletí. Pokud je káva příliš slabá a tvoří málo pěny, nastavte jemnější stupeň mletí.

9 Dětská pojistka

Na ochranu dětí před opařením a popálením můžete spotřebič zablokovat.

9.1 Aktivace dětské pojistky

Požadavek: Spotřebič je zapnutý.

- ▶ Stiskněte **ml** nejméně 3 sekundy.
- ✓ Na displeji se zobrazuje "Aktivní dětská pojistka. Pro vypnutí stiskněte „ml“ na dobu 3 sekund".

9.2 Deaktivace dětské pojistky

- ▶ Stiskněte **ml** nejméně 3 sekundy.
- ✓ Dětská pojistka je deaktivována.

10 Ohřev šálku¹

Své šálky můžete předehtřívát pomocí ohřevu šálků.

10.1 Aktivace a deaktivace ohřevu šálků¹

VÝSTRAHA

Nebezpečí popálení!

Ohřev šálků¹ je velmi horký.

- ▶ Nikdy se nedotýkejte ohřevu šálků¹.
- ▶ Před dotykem nechte horký ohřev šálků¹ vychladnout.

Tip: Aby se šálky optimálně ohřály, postavte je dnem šálku na ohřev¹.

- ▶ Ohřev šálků¹ aktivujte nebo deaktivujte v základním nastavení.

¹ V závislosti na vybavení spotřebiče

11 Základní nastavení

Základní nastavení spotřebiče můžete nastavit podle svých potřeb a vyvolat si dodatečné funkce.

11.1 Přehled základních nastavení







Nastavení	Volba	Popis
Čištění	Mléčný systém Odvápnění Čištění calc'nClean	Spustíte servisní programy. → "Servisní programy", Strana 157
Nahřívání šáleků ¹	Vyp. nahřív. šáleků ² Zap. nahřív. šáleků	Zapněte nebo vypněte ohřev šáleků. → "Ohřev šáleků", Strana 152
Vodní filtr	Nový filtr Žádný filtr	Nastavte použití vodního filtru.
Teplota kávy	normální vysoká max.	Nastavte teplotu kávových nápojů. Poznámka: Nastavení je účinné u všech druhů přípravy.
Jazyky	Viz volba na spotřebiči.	Nastavte jazyk menu. Změny jsou ihned viditelné na displeji.
Autom. vypnutí	Viz volba na spotřebiči.	Nastavte časový interval, po kterém se spotřebič po poslední přípravě nápoje automaticky vypne.
Tvrdost vody	1 (měkká) 2 (středně tvrdá) 3 (tvrdá) 4 (velmi tvrdá) ² Změkčovací zařízení	Nastavte spotřebič podle místní tvrdosti vody. → "Nastavení tvrdosti vody", Strana 145
Tóny tlačítek	Zap. tóny tlačítek ² Vyp. tóny tlačítek	Zapněte nebo vypněte zvuky tlačítek.
Tovární nastavení	Vše resetovat? Pokračovat: OK Storno: ←	Resetujte nastavení na stav z výroby.

¹ V závislosti na vybavení spotřebiče

² Tovární nastavení (může se lišit podle typu spotřebiče)

Nastavení	Volba	Popis
		Poznámka: Všechna individuální nastavení budou vymazána a resetována zpět na nastavení z výroby.
¹ V závislosti na vybavení spotřebiče ² Tovární nastavení (může se lišit podle typu spotřebiče)		

11.2 Změna základních nastavení

1. Stiskněte menu .
2. Pomocí  nebo  zvolte požadované základní nastavení a stiskněte **ok**.
- ✓ Na displeji jsou zobrazeny možnosti nastavení a navigační symboly se rozsvítí. Displej označuje aktuální nastavení.
3. Pomocí  nebo  zvolte žádaný výběr a stiskněte **ok**.
- ✓ Nastavení je uloženo do paměti.
4. Pomocí  přejděte zpět.
5. Pro opuštění menu stiskněte menu .

- ▶ V myčce na nádobí umývejte jen vhodné součásti.
- ▶ Používejte pouze programy, které neohřívají součásti nad 60 °C.

Vhodné pro myčku nádobí

- Odkapávací plech
- Odkapávací mřížka
- Nádobna na kávovou sedlinu
- Mechanický ukazatel stavu naplnění
- Mléčný systém s adaptérem
- Šachta na prášek s víkem
- Nádobna na mléko s krytem



Nevhodné do myčky nádobí

- Odkapávací miska
- Nádržka na vodu
- Víko nádržky na vodu
- Víko na uchování aroma
- Spařovací jednotka
- Kryt výpusti nápojů



12 Čistění a ošetřování

Aby váš spotřebič zůstal dlouho funkční, pečlivě ho čistěte a ošetřujte.

12.1 Způsobilost mytí v myčce nádobí

Dozvíte se, které součásti je možné mýt v myčce nádobí.

POZOR!

Některé součásti jsou citlivé na teplo a při mytí v myčce nádobí mohou být poškozeny.

- ▶ Dodržujte návod k použití myčky nádobí.

12.2 Čisticí prostředky

Používejte pouze vhodné čisticí prostředky.

POZOR!

Nevhodné čisticí prostředky mohou poškodit povrchy spotřebiče.

- ▶ Nepoužívejte agresivní nebo abrazivní čisticí prostředky.
- ▶ Nepoužívejte čisticí prostředky obsahující alkohol nebo líh.

- ▶ Nepoužívejte tvrdé drátěnky nebo houbičky.

Nevhodné čisticí a odvápnovací prostředky mohou poškodit spotřebič.

- ▶ K odvápnění nepoužívejte čistou kyselinu citrónovou, ocet nebo prostředky na bázi octa.
- ▶ Nepoužívejte odvápnovací prostředek obsahující kyselinu fosforečnou.
- ▶ Používejte jen odvápnovací a čisticí tablety, které byly speciálně vyvinuty pro spotřebič.
→ "Příslušenství", Strana 144

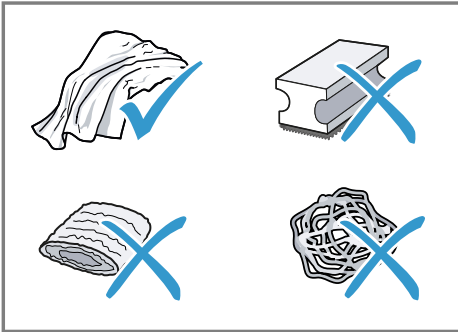

Tipy

- Nové čisticí hadříky důkladně vymyjte, aby byly odstraněny případné uchycené soli. Soli mohou způsobit na povrchu z ušlechtilé oceli náletovou rez.
- Zbytky vápenatých usazenin, kávy, mléka, čisticího a odvápnovacího roztoku vždy ihned odstraňte, aby se zabránilo vzniku koroze.

12.3 Čištění spotřebiče

⚠ VÝSTRAHA

Nebezpečí úrazu elektrickým proudem!

Pronikající vlhkost může způsobit úraz elektrickým proudem.

- ▶ Spotřebič nebo síťový kabel nikdy neponořujte do vody.

- ▶ Na konektorové spojení spotřebiče nesmí přetéct žádná kapalina.
- ▶ Při čištění spotřebiče nepoužívejte parní nebo vysokotlaké čističe.

⚠ VÝSTRAHA

Nebezpečí popálení!

Některé díly spotřebiče se velmi zahřívají.

- ▶ Nikdy se nedotýkejte horkých dílů spotřebiče.
- ▶ Po použití nechte horké díly spotřebiče před dotykem vychladnout.

1. Odpojte spotřebič od elektrické sítě.
2. Pouzdro, povrchy s vysokým leskem a obslužné pole čistěte utěrkou z mikrovlákna.
→ "Příslušenství", Strana 144
3. Výpustný systém po odběru nápoje vyčistěte měkkým, vlhkým hadříkem.
4. Nádržku na vodu vypláchněte čerstvou, čistou vodou.
5. Pokud nebyl spotřebič delší dobu používán, např. v době dovolené, vyčistěte kompletní přístroj včetně pohyblivých dílů jako je např. spárovací jednotka nebo nádržka na vodu.

Poznámka: Spotřebič se propláchne automaticky, pokud ho zapnete ve studeném stavu nebo ho vypnete po přípravě kávy. Systém je tedy samočisticí.

12.4 Čištění odkapávací misky a zásobníku na kávovou sedlinu

Odkapávací misku a zásobník na kávovou sedlinu čistěte a vyprazdňujte denně, aby se zabránilo tvorbě usazenin.

1. Otevřete dvířka.

cs Čistění a ošetřování

2. Odkapávací misku a zásobník na kávovou sedlinu vyjměte směrem dopředu.
3. Sejměte odkapávací plech a vyčistěte ho.
4. Odkapávací misku a zásobník na kávovou sedlinu vyprázdněte a vyčistěte.
5. Vyčistěte vnitřní prostor přístroje a uchycení odkapávací misky.

6. Tip

Pokud vtisknete oba držáky směrem dovnitř, můžete mechanický ukazatel stavu naplnění snadněji vyjmout.

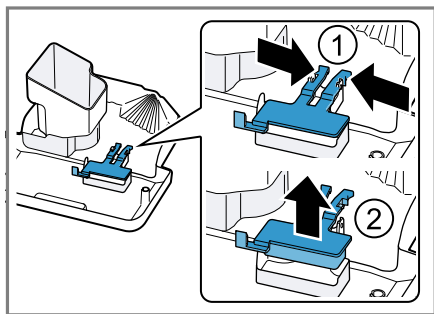

Demontujte mechanický ukazatel stavu naplnění a vyčistěte vlhkým hadříkem.

7. Odkapávací misku, odkapávací plech, zásobník na kávovou sedlinu a mechanický ukazatel stavu naplnění sestavte a vložte do spotřebiče.
8. Zavřete dvířka.

12.5 Čištění šachty na prášek

Tip: Šachtu na prášek můžete mýt v myčce nádobí.

1. Šachtu na prášek vytáhněte za otevřené víko.
→ Obr. 7
2. Šachtu na prášek vyčistěte mycím prostředkem.
→ Obr. 8

3. Šachtu na prášek osušte a vložte do spotřebiče.

12.6 Čištění mléčného systému

Mléčný systém čistěte pravidelně. Postupujte podle obrázkových pokynů na začátku tohoto návodu.

⚠ VÝSTRAHA

Nebezpečí popálení!

Mléčný systém je velmi horký.

- ▶ Nikdy se nedotýkejte horkého mléčného systému.
- ▶ Před dotykem nechte horký mléčný systém vychladnout.

POZOR!

Neodborným čištěním může dojít k poškození spotřebiče.

- ▶ Kryt výpustného systému nekládejte do myčky nádobí.

→ Obr. 9 - 18

12.7 Čištění nádoby na mléko

Z hygienických důvodů čistěte nádobu na mléko pravidelně. Nádobu na mléko můžete mýt v myčce. Postupujte podle obrázkových pokynů na začátku tohoto návodu.

→ Obr. 19 - 21

Tip

Vtiskněte adaptérový kus pevně do uchycení v nádobě na mléko.

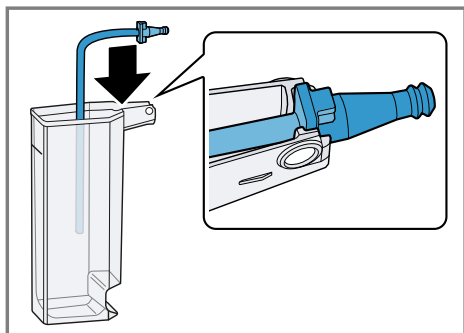

12.8 Čištění spařovací jednotky

Kromě provádění programu automatického proplachování pravidelně vyjměte a vyčistěte spařovací jednotku. Postupujte podle obrázkových pokynů na začátku tohoto návodu.

⚠ VÝSTRAHA

Nebezpečí popálení!

Některé díly spotřebiče se velmi zahřívají.

- ▶ Nikdy se nedotýkejte horkých dílů spotřebiče.
- ▶ Po použití nechte horké díly spotřebiče před dotykem vychladnout.

POZOR!

Neodborným čištěním může dojít k poškození spotřebiče.

- ▶ Nepoužívejte mycí prostředky.
- ▶ Nepoužívejte čisticí prostředky obsahující ocet a kyseliny.
- ▶ Nemyjte v myčce nádobí.

→ Obr. **22** - **29**

Poznámka: Dvířka je možné zavřít jen tehdy, pokud jsou spařovací jednotka a odkapávací miska správně vloženy.

12.9 Servisní programy

V určitých časových intervalech vám spotřebič doporučí použití servisních programů. Použijte servisní programy pro důkladné vyčištění vašeho spotřebiče.

POZOR!

Neodborné nebo ne včas provedené čištění a odvápnění může spotřebič poškodit.

- ▶ Podle pokynů ihned proveďte odvápnění.
- ▶ Do přihrádky na mletou kávu dávejte pouze čisticí tablety.
- ▶ Do přihrádky na mletou kávu neumísťujte odvápnovací tablety nebo jiné prostředky.

Poznámky





- Displej zobrazuje, jak daleko proces postoupil.
- Pokud nebyl váš spotřebič včas odvápněn, zobrazuje displej "Byla překroč. doba pro odvápn.". Přístroj je zablokován. Stisk. Menu na dobu 3 s."
- Pokud je váš spotřebič zablokován, můžete ho opět obsluhovat až po provedení odvápnění.
- Pokud servisní program nechtěně přerušíte, musíte ho resetovat. → "Resetování servisních programů", Strana 158

Tipy

- Pokud používáte vodní filtr, prodlouží se časový interval pro nutnost provedení servisního programu.
- Program "Odvápnění" a "Čištění" můžete spojit do jednoho servisního programu "calc'nClean".
- Ihned po servisním programu vyčistěte svůj spotřebič měkkým, vlhkým hadříkem, aby byly odstraněny zbytky odvápnovacího roztoku a zabráněno vzniku koroze.

Použití servisních programů

Poznámky

- Pokud použijete servisní program "Vyčistíte mléčný systém", vyčistěte a připojte nádobu na mléko.
 - Pokud použijete servisní program "Čištění", vyčistěte předtím spařovací jednotku.
→ "Čištění spařovací jednotky",
Strana 157
 - Pokud použijete servisní programy "Odvápnění" nebo "calc'nClean", vyčistěte předtím spařovací jednotku a připravte odvápnovací roztok.
1. Stiskněte menu .
 2. Pomocí  a  "Čištění" zvolte a stiskněte **ok**.
 3. Pomocí  a  zvolte požadovaný program a stiskněte **ok**, např. "Odvápnění".
- ✓ Displej Vás provede programem.

Příprava odvápnovacího roztoku

1. Nádobu naplňte 0,5 l vlažné vody.
2. Do vody přidejte odvápnovací tabletu Siemens a míchejte tak dlouho, až se tableta zcela rozpustí.

Resetování servisních programů

Pokud byl servisní program přerušen, např. při výpadku proudu, proveďte níže uvedené kroky.

1. Vypláchněte nádržku na vodu.
 2. Nádržku na vodu naplňte čerstvou neperlivou vodou až po značku "max".
 3. Stiskněte **ok**.
- ✓ Spotřebič se proplachuje cca 2 minuty.
4. Vyprázdněte a vyčistěte odkapávací misku.
 5. Vložte odkapávací misku a zavřete dvířka.
 6. Znovu spusťte servisní program.

13 Odstranění poruch

Menší poruchy vašeho přístroje můžete odstranit vlastními silami. Před kontaktováním zákaznické služby využijte informací o odstraňování poruch. Vyvarujete se tak zbytečných nákladů.

VÝSTRAHA

Nebezpečí úrazu elektrickým proudem!

Neodborné opravy jsou nebezpečné.

- ▶ Opravy spotřebiče smí provádět pouze odborný personál, který je k tomu vyškolený.
- ▶ K opravě spotřebiče se smí používat pouze originální náhradní díly.
- ▶ Pokud je síťový kabel tohoto spotřebiče poškozený, musí ho vyměnit výrobce, jeho zákaznický servis nebo podobně kvalifikovaná osoba, aby se zabránilo ohrožení.

Závada	Příčina a řešení závady
Spotřebič již dále nereaguje.	Závada na spotřebiči. <ol style="list-style-type: none"> 1. Vytáhněte síťovou zástrčku ze zásuvky a počkejte 60 sekund. 2. Síťovou zástrčku opět zapojte do zásuvky.
Spotřebič vydává pouze vodu, ale žádnou kávu.	Spotřebič nerozezná prázdný zásobník na kávová zrna. <ul style="list-style-type: none"> ▶ Naplňte kávová zrna. Ucpaná šachta kávy u spařovací jednotky. <ul style="list-style-type: none"> ▶ Vyčistěte spařovací jednotku. Zrna jsou příliš olejnatá a nepadají do mlýnku. <ul style="list-style-type: none"> ▶ Mírně poklepejte na zásobník na kávová zrna. ▶ Změňte druh kávy. ▶ Nepoužívejte olejnatá kávová zrna. ▶ Vyčistěte prázdný zásobník na kávová zrna vlhkým hadříkem. Spařovací jednotka není správně nasazena. <ul style="list-style-type: none"> ▶ Vsuňte spařovací jednotku zcela dozadu.
Spotřebič nevydává mléčnou pěnu.	Mléčný systém je znečištěný. <ul style="list-style-type: none"> ▶ Vyčistěte mléčný systém v myčce nádobí. Trubička na mléko se neponoří do mléka. <ul style="list-style-type: none"> ▶ Použijte více mléka. ▶ Zkontrolujte, zda se trubička na mléko ponoří do mléka. Spotřebič je velmi zanesen vodním kamenem. <ul style="list-style-type: none"> ▶ Odvápňte spotřebič.

Závada	Příčina a řešení závady
Mléčný systém nenasává mléko.	<p>Mléčný systém není správně sestaven.</p> <ul style="list-style-type: none"> ▶ Správně sestavte mléčný systém. <hr/> <p>Chybné pořadí přípojek nádoby na mléko a mléčného systému.</p> <ul style="list-style-type: none"> ▶ Do výpusti vložte nejprve mléčný systém a poté nádobu na mléko. <hr/> <p>Trubička na mléko se neponoří do mléka.</p> <ul style="list-style-type: none"> ▶ Použijte více mléka. ▶ Zkontrolujte, zda se trubička na mléko ponoří do mléka.
Mléčná pěna je příliš studená.	<p>Mléko je příliš studené.</p> <ul style="list-style-type: none"> ▶ Použijte vlažné mléko.
Spotřebič nevydává horkou vodu.	<p>Mléčný systém je znečištěný.</p> <ul style="list-style-type: none"> ▶ Vyčistěte mléčný systém v myčce nádobí.
Mléčný systém není možné namontovat nebo demontovat.	<p>Chybné pořadí montáže.</p> <ul style="list-style-type: none"> ▶ Nejprve připojte mléčný systém a poté nádobu na mléko. Při demontáži sejměte nejprve nádobu na mléko a poté mléčný systém.
Spotřebič nevydává žádný nápoj.	<p>Ve vodním filtru se nachází vzduch.</p> <ol style="list-style-type: none"> 1. Ponořte vodní filtr otvorem nahoru do vody tak dlouho, až neunikají žádné bublinky vzduchu. 2. Filtr znovu nasadte. → <i>"Nasazení vodního filtru a aktivace", Strana 146</i> <ul style="list-style-type: none"> ▶ Zatlačte vodní filtr přímo a pevně do přípojky nádržky. <hr/> <p>Zbytky odvápnovacího prostředku ucpávají nádržku na vodu.</p> <ol style="list-style-type: none"> 1. Vyměňte nádržku na vodu. 2. Důkladně vyčistěte nádržku na vodu.
Na vnitřním dnu spotřebiče se nachází kapky vody.	<p>Odkapávací miska byla vyjmuta příliš brzy.</p> <ul style="list-style-type: none"> ▶ Odkapávací misku vyjměte teprve několik vteřin po výdeji posledního nápoje.
Není možné vyjmout spařovací jednotku.	<p>Spařovací jednotka se nenachází v poloze pro vyjmutí.</p> <ul style="list-style-type: none"> ▶ Spotřebič opět zapněte.
Spotřebič nelze obsluhovat. Změňte ukazatele na displeji.	<p>Spotřebič je v režimu demo.</p> <ol style="list-style-type: none"> 1. Vyměňte nádržku na vodu s naplňte ji čerstvou, studenou vodou. 2. Nádržku na vodu znovu nasadte.

Závada	Příčina a řešení závady
Mlýnek se nespustí.	Spotřebič je příliš horký. <ol style="list-style-type: none"> 1. Odpojte spotřebič od sítě. 2. Vyčkejte 1 hodina, aby se spotřebič ochladil.
Mlýnek nemele zrna, i když je zásobník na kávová zrna naplněn.	Zrna jsou příliš olejnatá a nepadají do mlýnku. <ul style="list-style-type: none"> ▶ Mírně poklepejte na zásobník na kávová zrna. ▶ Změňte druh kávy. ▶ Nepoužívejte olejnatá kávová zrna. ▶ Vyčistěte prázdný zásobník na kávová zrna vlhkým hadříkem.
Zobrazení na displeji "Ukončit", i když jsou dvířka zavřená.	Dvířka nejsou správně zavřená. <ul style="list-style-type: none"> ▶ Dvířka pevně přitlačte.
Zobrazení na displeji "Vyprázdněte prosím odkapovací misku a opět ji nasadte.", i když je odkapovací miska prázdná.	Spotřebič je vypnutý a nerozpozná vyprázdnění. <ol style="list-style-type: none"> 1. Zapněte spotřebič a vyjměte odkapávací misku. 2. Znovu nasadte odkapávací misku.
Zobrazení na displeji "Naplňte prosím nádobu s vodou", i když je nádržka na vodu plná.	Odkapávací miska je znečištěná. <ul style="list-style-type: none"> ▶ Odkapávací misku důkladně vyčistěte.
	Nádržka na vodu je chybně vložena. <ul style="list-style-type: none"> ▶ Nádržku na vodu správně nasadte.
	V nádržce na vodu se vzpříčil plovák. <ol style="list-style-type: none"> 1. Vyjměte nádržku na vodu. 2. Důkladně vyčistěte nádržku na vodu.
	V nádržce na vodu se nachází voda nasycená oxidem uhličitým. <ul style="list-style-type: none"> ▶ Naplňte nádržku na vodu čerstvou vodou z vodovodu.
	Nový vodní filtr nebyl propláchnut podle návodu. <ol style="list-style-type: none"> 1. Podle návodu propláchněte vodní filtr. → "Nasazení vodního filtru a aktivace", Strana 146 2. Uvedte vodní filtr do provozu.
	Ve vodním filtru se nachází vzduch. <ol style="list-style-type: none"> 1. Ponořte vodní filtr otvorem nahoru do vody tak dlouho, až neunikají žádné bublinky vzduchu. 2. Filtr znovu nasadte. → "Nasazení vodního filtru a aktivace", Strana 146
	Vodní filtr je starý. <ul style="list-style-type: none"> ▶ Vložte nový vodní filtr.

Závada	Příčina a řešení závady
Zobrazení na displeji "Naplněte prosím nádobu s vodou", i když je nádržka na vodu plná.	Usazeniny vodního kamene v nádržce na vodu ucpávají systém. <ol style="list-style-type: none"> 1. Důkladně vyčistěte nádržku na vodu. 2. Spusťte odvápnovací program.
Na displeji se zobrazí "Vyčistěte prosím spař. jednotku, opět ji nasadte a zavřete dvířka."	Spařovací jednotka je znečištěná. <ul style="list-style-type: none"> ▶ Vyčistěte spařovací jednotku. Mechanismus spařovací jednotky je zatuhlý. <ul style="list-style-type: none"> ▶ Vyčistěte spařovací jednotku. Spařovací jednotka obsahuje příliš mnoho mleté kávy. <ul style="list-style-type: none"> ▶ Použijte max. 2 zarovnané odměrky mleté kávy.
Na displeji se zobrazí "Napětí (V) není správné."	Problémy s napájením nejsou odstraněny. <ul style="list-style-type: none"> ▶ Spotřebič provozujte pouze s 220 - 240 V.
Na displeji se zobrazí "Restartujte přístroj."	Spařovací jednotka je silně znečištěná a není možné ji vyjmout. <ul style="list-style-type: none"> ▶ Spotřebič znovu spusťte. ▶ Vyčistěte spařovací jednotku. Závada na spotřebiči. <ol style="list-style-type: none"> 1. Vytáhněte síťovou zástrčku ze zásuvky a počkejte 60 sekund. 2. Síťovou zástrčku opět zapojte do zásuvky.
Ukazatel na displeji "calc'nClean" se zobrazuje příliš často.	Změkčená voda obsahuje ještě malé množství rozpuštěného vodního kamene. <ol style="list-style-type: none"> 1. Vložte nový vodní filtr. <ul style="list-style-type: none"> → "Nasazení vodního filtru a aktivace", Strana 146 2. Příslušným způsobem nastavte tvrdost vody. <ul style="list-style-type: none"> → "Nastavení tvrdosti vody", Strana 145 Byl použit chybný nebo malé množství odvápnovacího prostředku. <ul style="list-style-type: none"> ▶ K odvápnění používejte výhradně vhodné tablety. Servisní program není zcela proveden. <ul style="list-style-type: none"> ▶ Resetujte servisní program. <ul style="list-style-type: none"> → "Resetování servisních programů", Strana 158
Kvalita kávy nebo mléčné pěny se značně liší.	Spotřebič je zanesen vodním kamenem. <ul style="list-style-type: none"> ▶ Odvápněte spotřebič.
Kvalita mléčné pěny kolísá.	Kvalita mléčné pěny závisí na druhu použitého mléka nebo rostlinného nápoje. <ul style="list-style-type: none"> ▶ Volbou mléčného nebo rostlinného druhu nápoje optimalizujte výsledek.

Závada	Příčina a řešení závady
Káva se nevydává nebo pouze po kapkách. Není dosaženo nastaveného plnicího množství.	Je nastaven příliš jemný stupeň mletí. ▶ Nastavte hrubší stupeň mletí. → <i>"Nastavení stupně mletí", Strana 151</i>
	Spotřebič je velmi zanesen vodním kamenem. ▶ Odvápněte spotřebič.
	Ve vodním filtru se nachází vzduch. 1. Ponořte vodní filtr otvorem nahoru do vody tak dlouho, až neunikají žádné bublinky vzduchu. 2. Filtr znovu nasadte. → <i>"Nasazení vodního filtru a aktivace", Strana 146</i>
	Spotřebič je znečištěný. ▶ Vyčistěte spařovací jednotku. ▶ Spotřebič odvápněte a vyčistěte.
	Je nastavená příliš vysoká intenzita kávy. ▶ Snižte intenzitu kávy na např. "normální". → <i>"Přížpůsobení intenzity kávy", Strana 150</i>
Káva nemá vrstvu pěny.	Není použit optimální druh kávy. ▶ Používejte kávu s vyšším obsahem zrn robusta. ▶ Používejte zrna s tmavším pražením.
	Zrna již nejsou čerstvě pražená. ▶ Použijte čerstvá zrna.
	Stupeň mletí není přížpůsobený kávovým zrnům. ▶ Nastavte jemnější stupeň mletí. → <i>"Nastavení stupně mletí", Strana 151</i>
Káva je příliš kyselá.	Je nastaven příliš hrubý stupeň mletí. ▶ Nastavte jemnější stupeň mletí. → <i>"Nastavení stupně mletí", Strana 151</i>
	Není použit optimální druh kávy. ▶ Používejte kávu s vyšším obsahem zrn robusta. ▶ Používejte zrna s tmavším pražením.
Káva je příliš hořká.	Je nastaven příliš jemný stupeň mletí. ▶ Nastavte hrubší stupeň mletí. → <i>"Nastavení stupně mletí", Strana 151</i>
	Není použit optimální druh kávy. ▶ Změňte druh kávy.
Káva chutná spáleně.	Je nastaven příliš jemný stupeň mletí. ▶ Nastavte hrubší stupeň mletí. → <i>"Nastavení stupně mletí", Strana 151</i>
	Není použit optimální druh kávy.

Závada	Příčina a řešení závady
Káva chutná spáleně.	<ul style="list-style-type: none">▶ Změňte druh kávy. <hr/> <p>Teplota kávy je nastavena příliš vysoká.</p> <ul style="list-style-type: none">▶ Nastavte nižší teplotu kávy. → <i>"Přehled základních nastavení", Strana 153</i>
Kávová sedlina není kompaktní a je příliš vlhká.	<p>Stupeň mletí není optimálně nastaven.</p> <ul style="list-style-type: none">▶ Nastavte hrubší nebo jemnější stupeň mletí. → <i>"Nastavení stupně mletí", Strana 151</i> <hr/> <p>Příliš malé množství mleté kávy.</p> <ul style="list-style-type: none">▶ Použijte 2 zarovnané odměrky mleté kávy. <hr/> <p>Zrna jsou příliš olejnatá.</p> <ul style="list-style-type: none">▶ Použijte jiný druh zrn.

14 Přeprava, uskladnění a likvidace

14.1 Aktivace ochrany před mrazem

Při přepravě a skladování chraňte svůj spotřebič před působením mrazu.

POZOR!

Zbytky tekutin ve spotřebiči mohou při přepravě nebo skladování poškodit spotřebič.

- ▶ Před přepravou nebo skladováním vyprázdněte systém vedení.

Požadavky

- Spotřebič je připravený k provozu.
 - Nádržka na vodu je naplněná.
1. Vyměňte nádobu na mléko.
 2. Vyčistěte spařovací jednotku.
 3. Pod výpustný systém umístěte velkou nádobu.
 4.  stiskněte tolikrát, až se na displeji zobrazí "Mléčná pěna".
 5. **ml** stiskněte tolikrát, až se na displeji zobrazí 240 ml.
 6. Stiskněte start
stop.
 7. Vyčkejte, až ze spotřebiče uniká pára.
 8. Vyměňte nádržku na vodu.
 - ✓ Spotřebič se vyprázdní automaticky.
 9. Pokud se zobrazí hlášení "Naplňte prosím nádobu s vodou", hlášení ignorujte.
 10. Vyprázdněte a vyčistěte nádržku na vodu a odkapávací misku.
 11. Vložte nádržku na vodu a odkapávací misku.
 12. Vypněte spotřebič a odpojte ho od elektrické sítě.

14.2 Likvidace starého spotřebiče

Díky ekologické likvidaci je možné opětovné použití cenných surovin.

1. Vytáhněte síťovou zástrčku síťového kabelu ze zásuvky.
2. Odpojte síťový kabel.
3. Spotřebič ekologicky zlikvidujte.

Informace o aktuálních možnostech likvidace obdržíte u specializovaného prodejce nebo na obecním nebo městském úřadu.



Tento spotřebič je označen v souladu s evropskou směrnicí 2012/19/EU o nakládání s použitými elektrickými a elektronickými zařízeními (waste electrical and electronic equipment - WEEE).

Tato směrnice stanoví jednotný evropský (EU) rámec pro zpětný odběr a recyklování použitých zařízení.

15 Zákaznický servis

Originální náhradní díly relevantní pro funkčnost podle příslušného nařízení ekodesign obdržíte u našeho zákaznického servisu po dobu min. 7 let od uvedení vašeho spotřebiče na trh v Evropském hospodářském prostoru.

Poznámka: Využití zákaznického servisu je v rámci záručních podmínek výrobce bezplatné.

Podrobné informace o záruční době a záručních podmínkách ve vaší zemi obdržíte u svého zákaznického servisu, svého prodejce nebo na našich internetových stránkách.

Při kontaktování zákaznického servisu potřebujete označení produktu (E-č.) a výrobní číslo (FD) vašeho spotřebiče.

Kontaktní údaje zákaznického servisu viz příložený seznam servisních služeb nebo naše webová stránka.

15.1 Označení produktu (E-č.) a výrobní číslo (FD)

Označení produktu (E-č.) a výrobní číslo (FD) je uvedeno na typovém štítku spotřebiče.

Pro rychlé nalezení údajů vašeho spotřebiče a telefonního čísla zákaznického servisu si můžete údaje poznačit.

Druh mlýnku**Keramika**

16 Technické údaje

Napětí	220– 240 V ~
Frekvence	50 Hz
Příkon	1500 W
Maximální tlak čerpadla, statický	15 bar
Maximální kapacita zásobníku na vodu (bez filtru)	1,7 l
Maximální kapacita zásobníku na kávová zrna	270 g
Délka kabelu	100 cm
Výška spotřebiče	37,3 cm
Šířka spotřebiče	27,6 cm
Hloubka spotřebiče	45,2 cm
Hmotnost, bez náplně	8-9 kg

Для получения дополнительной информации см.
Цифровое руководство пользователя.



Содержание

1 Безопасность.....	169	8 Стандартное управление.....	178
1.1 Общие указания	169	8.1 Включение или выключение прибора	178
1.2 Использование по назначению... ..	169	8.2 Приготовление напитков	179
1.3 Ограничение круга пользователей	169	8.3 Приготовление кофейного напитка из свежих кофейных зерен	179
1.4 Указания по технике безопасности	170	8.4 Приготовление кофейного напитка из молотого кофе	179
2 Защита окружающей среды и экономия	173	8.5 Приготовление напитков с молочной пеной.....	180
2.1 Утилизация упаковки.....	173	8.6 Использование емкости для молока.....	180
2.2 Энергосбережение.....	173	8.7 Приготовление кофейного напитка с молочной пеной.....	181
3 Установка и подключение.....	173	8.8 Приготовление особых напитков	181
3.1 Комплект поставки	173	8.9 Приготовление молочной пены... ..	181
3.2 Установка и подключение бытового прибора.....	173	8.10 Приготовление горячей воды	182
4 Знакомство с прибором.....	174	8.11 Настройки для напитков.....	182
4.1 Прибор	174	8.12 Кофемолка.....	183
4.2 Элементы управления	174	9 Блокировка для безопасности детей	184
4.3 Дисплей.....	174	9.1 Включение блокировки для безопасности детей	184
5 Перечень напитков.....	175	9.2 Выключение блокировки для безопасности детей	184
6 Аксессуары	175	10 Подогреватель чашек¹.....	184
7 Перед первым использованием. 176		10.1 Включение и выключение подогрева чашек ¹	184
7.1 Первый ввод в эксплуатацию.....	176		
7.2 Наполнение резервуара для воды	176		
7.3 Наполнение емкости для кофейных зерен	176		
7.4 Установка языка.....	176		
7.5 Настройка жесткости воды	177		
7.6 Фильтр для воды	177		
7.7 Общие указания	178		

¹ В зависимости от комплектации

11 Базовые установки.....	185
11.1 Обзор базовых установок	185
11.2 Изменение базовых устано- вок	186
12 Очистка и уход	186
12.1 Пригодность для мытья в по- судомоечной машине	186
12.2 Чистящее средство	187
12.3 Очистка прибора	187
12.4 Очистка поддона и емкости для кофейной гущи	188
12.5 Очистка отсека для молотого кофе	188
12.6 Очистка системы подачи мо- лока.....	188
12.7 Очистка емкости для молока....	189
12.8 Очистка заварочного блока.....	189
12.9 Сервисные программы.....	189
13 Устранение неисправностей ...	191
14 Транспортировка, хранение и утилизация.....	197
14.1 Активация защиты от замер- зания	197
14.2 Утилизация старого бытового прибора	197
15 Сервисная служба.....	197
15.1 Номер изделия (E-Nr.) и за- водской номер (FD).....	198
16 Технические характеристики ..	198



1 Безопасность

Соблюдайте следующие указания по технике безопасности.

1.1 Общие указания

- Внимательно прочитайте данное руководство.
- Сохраните инструкцию и информацию о приборе для дальнейшего использования или для передачи следующему владельцу.
- В случае обнаружения повреждений, связанных с транспортировкой, не подключайте прибор.

1.2 Использование по назначению

Используйте прибор только:

- для приготовления горячих напитков.
- в бытовых условиях и в закрытых помещениях домашних хозяйств.
- на высоте не более 2000 м над уровнем моря.

Отсоедините прибор от подачи электроэнергии, если вы:

- очищаете прибор;

1.3 Ограничение круга пользователей

Данный прибор может использоваться детьми в возрасте от 8 лет и старше, а также лицами с ограниченными физическими, сенсорными или умственными способностями или с недостатком опыта и/или знаний, если они находятся под присмотром или после получения указаний по безопасному использованию прибора и после того, как они осознали опасности, связанные с неправильным использованием.

Детям запрещено играть с прибором.

Очистку и обслуживание прибора запрещается выполнять детям; это разрешается только детям старше 8 лет под надзором взрослых.

Не допускайте детей младше 8 лет к прибору и его сетевому проводу.

1.4 Указания по технике безопасности

⚠ ПРЕДУПРЕЖДЕНИЕ – Опасность удушья!

Дети могут завернуться в упаковочный материал или надеть его себе на голову и задохнуться.

- ▶ Не подпускайте детей к упаковочному материалу.
 - ▶ Не позволяйте детям играть с упаковочным материалом.
- Дети могут вдохнуть или проглотить мелкие детали, в результате чего задохнуться.

- ▶ Не подпускайте детей к мелким деталям.
- ▶ Не позволяйте детям играть с мелкими деталями.

⚠ ПРЕДУПРЕЖДЕНИЕ – Опасность поражения электрическим током!

При неквалифицированном монтаже прибор может стать источником опасности.

- ▶ При подключении прибора и его эксплуатации соблюдайте данные, приведенные на фирменной табличке.
- ▶ Прибор можно подключать только к электросети переменного тока через установленную согласно предписаниям розетку с заземлением.
- ▶ Система заземления в домашней электропроводке должна быть установлена согласно предписаниям.

Поврежденный прибор или поврежденный сетевой кабель являются источником опасности.

- ▶ Категорически запрещается эксплуатировать поврежденный прибор.
- ▶ Категорически запрещается эксплуатация прибора, поверхность которого имеет трещины или повреждена.
- ▶ Запрещается тянуть за сетевой кабель, чтобы отсоединить прибор от сети электропитания. Вынимайте из розетки вилку сетевого кабеля.
- ▶ В случае повреждения прибора или сетевого кабеля немедленно выньте вилку сетевого кабеля из розетки или отключите предохранитель в блоке предохранителей.
- ▶ Обратитесь в сервисную службу. → *Страница 197*

При неквалифицированном ремонте прибор может стать источником опасности.

- ▶ Ремонтировать прибор разрешается только квалифицированным специалистам.
- ▶ Для ремонта прибора можно использовать только оригинальные запчасти.
- ▶ Во избежание опасностей замена поврежденного сетевого кабеля данного прибора может быть выполнена только производителем или авторизованной им сервисной службой либо лицом, имеющим аналогичную квалификацию.

Проникшая в прибор влага может стать причиной поражения электротоком.

- ▶ Категорически запрещается погружать прибор или сетевой кабель в воду.
- ▶ Запрещается попадание жидкостей на штекерное соединение прибора.
- ▶ Используйте прибор только в закрытом помещении.
- ▶ Не пользуйтесь прибором при слишком высокой температуре или влажности.
- ▶ Не используйте для очистки прибора пароочистители или очистители высокого давления.

⚠ ПРЕДУПРЕЖДЕНИЕ – Опасность возгорания!

Прибор нагревается.

- ▶ Обеспечьте достаточную вентиляцию прибора.
- ▶ Категорически запрещена эксплуатация прибора в шкафу.

Использование удлинённого сетевого кабеля и недопустимых адаптеров опасно.

- ▶ Не используйте удлинительные кабели или многоконтактные розетки.
- ▶ Используйте только допущенные производителем адаптеры и сетевые кабели.
- ▶ Если сетевой кабель слишком короткий и более длинного нет в наличии, следует связаться со специализированной электротехнической фирмой, чтобы адаптировать домовую внутреннюю проводку.

⚠ ПРЕДУПРЕЖДЕНИЕ – Опасность ожога!

Некоторые части прибора сильно нагреваются.

- ▶ Не прикасайтесь к горячим частям прибора.
- ▶ Используя прибор, перед контактом с горячими частями дайте им остыть.

⚠ ПРЕДУПРЕЖДЕНИЕ – Опасность ошпаривания!

Свежеприготовленные напитки очень горячие.

- ▶ Если потребуется, дайте остыть напиткам.
- ▶ Избегайте контакта выделяющихся жидкостей и паров с кожей.

⚠ ПРЕДУПРЕЖДЕНИЕ – Опасность травмирования!

При неправильном использовании прибора пользователь может получить травмы.

- ▶ Чтобы предотвратить травмы, используйте прибор только по назначению.

Закрывая дверцу прибора, можно прищемить пальцы.

- ▶ Закрывая дверцу прибора, не прищипывайте пальцы.

Кофемолка вращается.

- ▶ Не прикасайтесь к внутренним частям кофемолки.

⚠ ПРЕДУПРЕЖДЕНИЕ – Опасность: магнетизм!

Прибор содержит постоянные магниты. Они могут воздействовать на электронные имплантаты, например, на кардиостимуляторы или инъекторы инсулина.

- ▶ Лицам с электронными имплантатами запрещается приближаться к прибору ближе, чем на 10 см.
- ▶ Соблюдайте также минимальное расстояние 10 см до вынутого резервуара для воды.

⚠ ПРЕДУПРЕЖДЕНИЕ – Риск нанесения вреда здоровью!

Загрязнения прибора могут представлять опасность для здоровья.

- ▶ Соблюдайте указания по очистке прибора для обеспечения гигиены.

2 Защита окружающей среды и экономия

2.1 Утилизация упаковки

Упаковочные материалы экологически безопасны и могут использоваться повторно.

- ▶ Утилизируйте отдельные части, предварительно рассортировав их.

2.2 Энергосбережение

При соблюдении этих указаний прибор будет расходовать меньше электроэнергии.

Установите интервал для автоматического отключения на минимальное значение.

- ✓ Если прибор не используется, он отключается раньше.
→ *"Базовые установки", Страница 185*

Не прерывайте преждевременно приготовление напитка.

- ✓ Нагретое количество воды или молока используется оптимально.

Регулярно очищайте прибор от накипи.

- ✓ Накипь приводит к повышенному энергопотреблению.

3 Установка и подключение

3.1 Комплект поставки

После распаковки проверьте все детали на отсутствие транспортных повреждений, а также комплектность поставки.

Заметка: В зависимости от типа прибора он поставляется с различными принадлежностями. Эти принадлежности обозначены штрихованной рамкой.

→ Рис. 1

A	Полностью автоматическая кофемашина
B	Емкость для молока
C	Шланг для молока
D	Адаптер емкости для молока ¹
E	Инструкция по эксплуатации
F	Чистящая таблетка ¹
G	Таблетка для удаления накипи ¹
H	Индикаторная полоска для определения жесткости воды
I	Фильтр для воды ¹

¹ В зависимости от комплектации

3.2 Установка и подключение бытового прибора

ВНИМАНИЕ!

Опасность повреждения прибора. При неправильном вводе в эксплуатацию возможны повреждения прибора.

- ▶ Используйте прибор только в помещениях, защищенных от мороза.
- ▶ При транспортировке или хранении прибора ниже 0 °С, до его ввода в эксплуатацию выждите 3 часа при температуре помещения.
- ▶ После каждого подключения выждите прилб. 5 секунд.

1. Снимите имеющиеся защитные пленки.
2. Установите прибор на ровную и водостойкую поверхность достаточной прочности.

- Подсоедините штепсельную вилку прибора к установленной в соответствии с предписаниями розетке с защитным контактом.

4 Знакомство с прибором

4.1 Прибор

Здесь приведен обзор составных частей прибора.

Заметка: В зависимости от типа прибора возможны расхождения в цвете и некоторые незначительные отклонения от данного описания.

→ Рис. 2

1	Резервуар для воды
2	Крышка резервуара для воды
3	Подогреватель чашек ¹
4	Крышка, сохраняющая аромат
5	Емкость для кофейных зерен
6	Отсек для молотого кофе
7	Дисплей
8	Панель управления
9	Подсветка для чашек ¹
10	Кожух
11	Система подачи молока
12	Диспенсер
13	Дверца кипятильника
14	Фирменная табличка
15	Поддон











¹ В зависимости от комплектации

16 Емкость для молока

¹ В зависимости от комплектации

4.2 Элементы управления

Здесь перечислены символы, появляющиеся на дисплее прибора. Нажав на символы, можно сделать выбор, запустить приготовление напитка или выполнить настройки.

Символ	Пояснение
	Включение или выключение прибора.
	Открытие меню или выход из него. Заметка: Кнопки меню отображаются только при открытом меню.
	Навигация в меню вверх.
	Навигация в меню вниз.
	Подтверждение в меню или сохранение в памяти.
	Вернуться в меню.
	Приготовление двух чашек.
	Выбор крепости кофе.
	Изменение количества напитка.
	Запустите или остановите процесс.

4.3 Дисплей





На дисплее отображаются выбранные напитки, настройки и их возможности, а также сообщения о режиме работы прибора.

Дисплей отображает дополнительную информацию и шаги при выполнении действий. Информация скрывается спустя короткое время или после нажатия кнопки. Шаги при выполнении действий скрываются после того, как они выполнены.

5 Перечень напитков

Прибор позволяет приготовить много разнообразных напитков.

Быстрый выбор

Символ	Обозначение	Пояснение	Категория
	Эспрессо	Концентрированный кофе. Предпочтительно подавать в маленьких чашках с толстыми стенками. Чашки предварительно следует разогреть горячей водой.	→ "Приготовление кофейного напитка из свежих кофейных зерен", Страница 179 → "Приготовление кофейного напитка из молотого кофе", Страница 179
	Кофе	Кофе с пенкой или большая чашка кофе, приготовленного по методу эспрессо.	→ "Приготовление кофейного напитка из свежих кофейных зерен", Страница 179 → "Приготовление кофейного напитка из молотого кофе", Страница 179
	Капучино	Эспрессо с вспененным молоком. Предпочтительно подавать в маленьких чашках.	→ "Приготовление кофейного напитка с молочной пенной", Страница 181
	ЛаттеМакиато	Особый кофе в три слоя: снизу теплое молоко, посередине – эспрессо, сверху – молочная пена. Предпочтительно подавать в стакане.	→ "Приготовление кофейного напитка с молочной пенной", Страница 181
	Особые напитки	Приготовление других напитков.	→ "Приготовление особых напитков", Страница 181

6 Аксессуары

Используйте оригинальные аксессуары. Они адаптированы к данному прибору.

Принадлежности	Торговая сеть	Сервис
Таблетки для очистки	TZ80001A	00312097
	TZ80001B	00312098
Таблетки для удаления накипи	TZ80002A	00312094
	TZ80002B	00312095
Фильтр для воды	TZ70003	00575491

Принадлежности	Торговая сеть	Сервис
Фильтр для воды, 3 шт. в упаковке	TZ70033A	-
Салфетка из микроволокна	-	00460770
Набор для ухода	TZ80004A TZ80004B	00312105 00312106
Адаптер емкости для молока	TZ50001	17004535

7 Перед первым использованием

Подготовьте прибор к использованию.

7.1 Первый ввод в эксплуатацию

1. Очистите прибор и отдельные части.
2. Подключив электропитание, выполните настройки для первого ввода прибора в эксплуатацию.

Заметка: Индикация для выбора языка и жесткости воды автоматически появляется только при первом включении.

Рекомендация: Вы можете изменить установки в любое время.

→ "Базовые установки", Страница 185

7.2 Наполнение резервуара для воды

Ежедневно наполняйте резервуар для воды свежей холодной водой без углекислоты.

- ▶ Следуйте инструкции в картинках, приведенной в начале этого документа.
- Рис. 3



7.3 Наполнение емкости для кофейных зерен

ВНИМАНИЕ!

Возможна забивка кофемолки неподходящими кофейными зернами.

- ▶ Используйте только чистые смеси прожаренных кофейных зерен для приготовления эспрессо или для автоматических кофемашин.
 - ▶ Не используйте кофейные зерна, покрытые глазурью.
 - ▶ Не используйте карамелизированные кофейные зерна.
 - ▶ Не используйте кофейные зерна, обработанные сахаросодержащими добавками.
 - ▶ Не засыпайте молотый кофе.
 - ▶ Следуйте инструкции в картинках, приведенной в начале этого документа.
- Рис. 4

7.4 Установка языка



1. Включите прибор кнопкой .
- ✓ На дисплее появится предварительно установленный язык.
2. Нажимайте кнопку  или  до тех пор, пока на дисплее не появится нужный язык.
3. Нажмите кнопку **OK**.

Рекомендация: Язык можно изменить в любое время.

→ "Обзор базовых установок", Страница 185

7.5 Настройка жесткости воды

Правильная настройка жесткости воды важна для обеспечения своевременного напоминания о необходимости удаления накипи. Жесткость воды можно определить при помощи прилагаемой индикаторной полоски или узнать ее в местной водоснабжающей организации.

1. На короткое время погрузите индикаторную полоску в свежую водопроводную воду.
2. Дайте стечь каплям с индикаторной полоски.
- ✓ Спустя 1 минуту индикаторная полоска покажет степень жесткости воды.
3. Если в доме имеется установка для умягчения воды, выполните настройку "Уст. для умягч."
4. Нажимайте кнопку  или  до тех пор, пока на дисплее не появится нужная жесткость воды.

В таблице представлено соответствие режимов различным степеням жесткости воды.

Режим	Немецкая шкала жесткости в °dH	Общая жесткость в ммоль/л
1	1-7	< 1,3
2	8-14	1,3-2,5
3	15-21	2,5-3,8
4 ¹	22-30	> 3,8

¹ Заводская настройка

5. Нажмите кнопку **OK**.
6. Проверьте, наполнен ли резервуар для воды.
7. Проверьте, наполнена ли емкость для кофейных зерен.
8. Нажмите кнопку **ok**.
- ✓ Прибор промывается.

7.6 Фильтр для воды

Фильтр для воды снижает образование накипи, а также в значительной мере очищает воду от загрязнений.

Установка и ввод в действие фильтра для воды





ВНИМАНИЕ!

Возможно повреждение прибора в результате образования накипи.

- ▶ Своевременно заменяйте фильтр для воды.
- ▶ Заменяйте фильтр для воды самое позднее через 2 месяца.
- ▶ Учитывайте сообщения на дисплее.

Заметка: Если дисплей показывает "Зам. ф. для воды.", замените фильтр для воды.

Если не используется новый фильтр, выберите "Нет фильтра" и следуйте указаниям на дисплее.

1. Погрузите фильтр для воды в стакан воды и слегка нажмите на боковые поверхности фильтра, пока не перестанут выходить пузырьки воздуха.
→ Рис. 5
2. Нажмите кнопку .
3. Посредством  или  нажмите "Фильтр для воды" и **OK**.
4. Посредством  или  выберите "Новый фильтр" или "Зам. ф. для воды." и нажмите **OK**.
5. **Заметка:** Если не используется новый фильтр, выберите "Нет фильтра" в настройках меню.
Плотно вставьте фильтр для воды в емкость для воды.
→ Рис. 6
6. Залейте воду в резервуар для воды до отметки «max» и нажмите **OK**.
7. Отсоедините емкость для молока от прибора с левой стороны.
8. Установите емкость объемом 1 л под диспенсер и нажмите **OK**.

ru управление

- ✓ Идет промывка фильтра и появляется индикация "Промывка закончена."
- ✓ Прибор готов к работе.

Рекомендации

- Фильтр для воды необходимо заменять также по гигиеническим соображениям.
- При использовании фильтра для воды требуется реже очищать прибор от накипи.
- Если прибор не использовался длительное время, например, если вы были в отпуске, то перед приготовлением напитка промойте установленный фильтр для воды, приготовив в приборе чашку горячей воды.
- Фильтр для воды можно приобрести в магазинах или через сервис.
→ "Аксессуары", Страница 175

7.7 Общие указания

Соблюдайте указания для оптимального использования прибора.

Примечания

- На заводе-изготовителе запрограммированы стандартные настройки для оптимального режима работы прибора.
- На заводе установлен оптимальный режим работы кофемолки. Если кофе выходит лишь отдельными каплями или слишком жидкий и имеет слишком мало пенки, можно изменить степень помола при работающей кофемолке.
→ "Установка степени помола", Страница 183
- Во время работы на вентиляционных отверстиях и на крышке отсека для таблеток могут образоваться капли воды.
- Если вы не пользуетесь прибором в течение определенного времени, он автоматически отключится. Длительность можно изменить в базовых настройках.

- По техническим причинам из прибора может выходить пар.

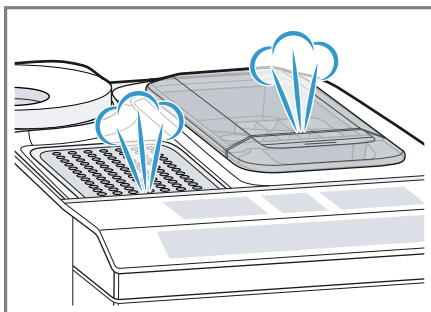

- Первый напиток еще не обладает полным ароматом, если:
 - вы используете прибор в первый раз;
 - вы выполнили сервисную программу;
 - вы длительное время не использовали прибор.

Не пейте этот напиток.

Рекомендация: Стабильно мелкопористая консистенция пены достигается после ввода прибора в эксплуатацию и приготовления нескольких чашек.

8 Стандартное управление

8.1 Включение или выключение прибора

- ▶ Включите или выключите прибор при помощи .
- При включении на дисплее появляется логотип Siemens. При включении и выключении выполняется автоматическая промывка прибора. При выключении прибор выпускает пар в поддон с целью очистки. В процессе промывки на дисплее отображается символ капли. Если прибор при вклю-

чении еще нагрет или перед выключением кофе не готовился, промывка прибора не выполняется.

8.2 Приготовление напитков

Здесь описано, как приготовить напиток по вашему выбору.

ПРЕДУПРЕЖДЕНИЕ Опасность ошпаривания!

Свежеприготовленные напитки очень горячие.

- ▶ Если потребуется, дайте остыть напиткам.
- ▶ Избегайте контакта выделяющихся жидкостей и паров с кожей.

Рекомендации

- Напиток можно выбрать напрямую кнопками быстрого выбора. На дисплее отображается напиток и текущие настройки.
- Кроме напитков, выбираемых нажатием кнопок быстрого выбора, прибор может приготовить также другие напитки.
→ *"Приготовление особых напитков", Страница 181*
- Вы можете настроить прибор в соответствии с вашим индивидуальным вкусом.
→ *"Настройки для напитков", Страница 182*

Примечания

- Если в течение прибл. 5 секунд ни одна из настроек не будет изменена, прибор выходит из режима настроек. Выполненные настройки сохраняются автоматически.
- Некоторые настройки предполагают приготовление кофе в несколько шагов. Дождитесь окончательного завершения процесса.

8.3 Приготовление кофейного напитка из свежих кофейных зерен

1. Поставьте подогретую чашку под диспенсер.
2. Нажмите на символ кофейного напитка без молока.
 - ✓ На дисплее отображаются напиток и текущие настройки.
→ *"Настройки для напитков", Страница 182*
3. Изменить настройки можно следующим образом.
 - Измените количество напитка кнопкой **mI**.
→ *"Изменение количества напитка", Страница 183*
 - Измените крепость кофе кнопкой **0**.
→ *"Настройка крепости кофе", Страница 182*
4. Нажмите **start stop**.
При использовании кофейных зерен выполняется их свежий помол для каждой варки.
 - ✓ Кофеварка сварит кофе и затем нальет его в чашку.

Рекомендации

- Приготовление напитка можно преждевременно закончить кнопкой **start stop**.
- Здесь описано приготовление кофейных напитков с молоком.
→ *"Приготовление напитков с молочной пеной", Страница 180*

8.4 Приготовление кофейного напитка из молотого кофе

ВНИМАНИЕ!

Возможна забивка отсека для молотого кофе.

- ▶ Не используйте кофейные зерна.
- ▶ Не используйте растворимый кофе.

ru управление

- ▶ Мягкой щеточкой удалите остатки молотого кофе в отсек для молотого кофе.

Заметка

При приготовлении напитков из молотого кофе выбор следующих настроек невозможен.

- Две чашки сразу
- Крепость кофе
- "дабл шот"

1. Поставьте подогретую чашку под диспенсер.
 2. Нажмите на символ нужного напитка.
 3. Нажимайте \emptyset , пока на дисплее не появится "Мол. кофе".
 4. Откройте отсек для молотого кофе.
 5. Засыпьте не более 2 мерных ложек молотого кофе без горки, макс. 12 г.
 6. Закройте отсек для молотого кофе.
 7. Нажмите start stop .
- ✓ Кофеварка сварит кофе и затем нальет его в чашку.

Рекомендации

- Приготовление напитка можно преждевременно закончить кнопкой start stop .
- Для приготовления еще одного напитка из молотого кофе повторите процесс.
- Загружайте молотый кофе всегда непосредственно перед приготовлением напитка.

8.5 Приготовление напитков с молочной пеной

В приборе можно приготавливать кофейные напитки с молочной пеной.

⚠ ПРЕДУПРЕЖДЕНИЕ

Опасность ожога!

Система подачи молока сильно нагревается.

- ▶ Ни в коем случае не прикасайтесь к системе подачи молока.

- ▶ Перед контактом с горячей системой подачи молока дайте ее остыть.

ВНИМАНИЕ!

Остатки молока могут засохнуть, и их будет трудно удалить.

- ▶ После каждого использования необходимо очищать систему подачи молока.

Рекомендации

- Вы можете вместо молока также использовать напитки из растительного сырья, например, из сои.
- Качество молочной пены зависит от вида используемого молока или напитка из растительного сырья.

8.6 Использование емкости для молока

Емкость для молока специально разработана для этого прибора. Емкость для молока предназначена исключительно для бытового использования, например для хранения молока в холодильнике.

Заметка

Присоединять емкость для молока можно только после монтажа молочной системы с адаптером и шлангом в системе дозатора.

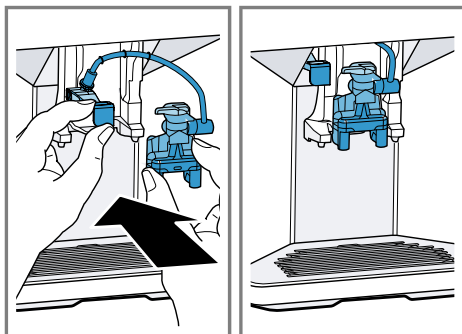

1. Откройте крышку.
2. Залейте молоко.
3. Закройте крышку.

4. Установите емкость для молока слева на приборе.
- ✓ Емкость для молока фиксируется.

Рекомендация

Чтобы в процессе приготовления напитка долить молоко, откиньте вверх крышку емкости для молока.

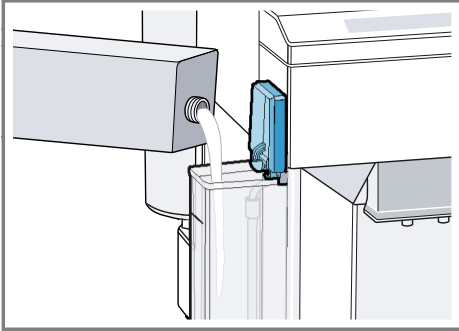

8.7 Приготовление кофейного напитка с молочной пеной

Требования

- Емкость для молока подсоединена.
 - Емкость для молока наполнена достаточным количеством молока.
1. Поставьте подогретую чашку под диспенсер.
 2. Нажмите на символ кофейного напитка с молоком.
 - ✓ На дисплее отображаются напиток и текущие настройки.
→ *"Настройки для напитков"*, Страница 182
 3. Изменить настройки можно следующим образом.
 - Измените количество напитка кнопкой ml.
 - *"Изменение количества напитка"*, Страница 183

- Измените крепость кофе кнопкой \emptyset .
→ *"Настройка крепости кофе"*, Страница 182
- Используйте отсек для молотого кофе.
→ *"Приготовление кофейного напитка из молотого кофе"*, Страница 179

4. Нажмите кнопку start stop и дождитесь окончательного завершения процесса.
Система подачи молока после приготовления напитка автоматически очищается кратковременной подачей пара.

Рекомендация: Чтобы преждевременно закончить приготовление, нажмите start stop . Чтобы преждевременно полностью закончить приготовление, нажмите stop .

8.8 Приготовление особых напитков

Кроме напитков, выбираемых нажатием кнопок быстрого выбора, прибор может приготовить также другие напитки.

- ▶ Нажмите кнопку quick несколько раз.
→ *"Перечень напитков"*, Страница 175

8.9 Приготовление молочной пены

⚠ ПРЕДУПРЕЖДЕНИЕ **Опасность ожога!**



Система подачи молока сильно нагревается.

- ▶ Ни в коем случае не прикасайтесь к системе подачи молока.
- ▶ Перед контактом с горячей системой подачи молока дайте ее остыть.

Требования

- Емкость для молока подсоединена.
- Емкость для молока наполнена достаточным количеством молока.

ru управление

1. Поставьте подогретую чашку под диспенсер.
2. Нажимайте кнопку , пока на дисплее не появится "Моло. Пена".
3. При необходимости измените настройку.
 - Измените количество напитка кнопкой ml.
→ *"Изменение количества напитка", Страница 183*
4. Нажмите кнопку .
- ✓ Молочная пена выходит из диспенсера.
5. Чтобы прекратить приготовление, нажмите кнопку .

8.10 Приготовление горячей воды

ПРЕДУПРЕЖДЕНИЕ

Опасность ожога!



Система подачи молока сильно нагревается.

- ▶ Ни в коем случае не прикасайтесь к системе подачи молока.
- ▶ Перед контактом с горячей системой подачи молока дайте ее остыть.

Заметка: Если система подачи молока не очищена, то небольшое количество молока может быть разлито вместе с водой.

Требование: Система подачи молока очищена. .

1. Поставьте подогретую чашку под диспенсер.
2. Нажимайте кнопку , пока на дисплее не появится "Горячая вода".
3. При необходимости измените настройку.
 - Измените количество напитка кнопкой ml.
→ *"Изменение количества напитка", Страница 183*

4. Нажмите кнопку .
- ✓ Горячая вода выходит из диспенсера.
5. Чтобы прекратить приготовление, нажмите кнопку .

8.11 Настройки для напитков

Приготовьте напиток по вашему вкусу.

Настройка крепости кофе

1. Нажмите на символ нужного напитка.
2. Чтобы выбрать крепость кофе, нажмите кнопку .

Вы можете выбрать следующие настройки крепости кофе:

- "слабый"
- "нормаль."
- "крепкий"
- "оч.крепкий"
- "дабл шот"

Заметка: Настройка "дабл шот" возможна не для всех напитков и их количеств.

Рекомендация: Чтобы сохранить интенсивный вкус кофе, при большом количестве напитка выберите настройку большей крепости.

Выбор молотого кофе

1. Нажмите на символ нужного напитка.
2. Нажимайте кнопку , пока на дисплее не появится "Мол. кофе".
→ *"Приготовление кофейного напитка из молотого кофе", Страница 179*

aromaDouble Shot

Вы можете приготовить очень крепкий кофе, использовав настройку "дабл шот".

Чем дольше заваривается кофе, тем больше горьких веществ и нежелательных ароматов попадает в напиток. Горькие вещества и нежелательные ароматы отрицательно влияют на вкус и делают кофе менее приятным для употребления. После приготовления половины ко-

личества напитка снова выполняется помол кофейных зерен и заваривание, в результате чего получается легкоусвояемый вкусный кофе с приятным ароматом.

Заметка: Настройка "дабл шот" возможна не для всех напитков и их количеств.

Изменение количества напитка

1. Нажмите на символ нужного напитка.
2. Нажимайте кнопку ml, пока на дисплее не появится нужное количество напитка.



Приготовление двух чашек сразу

В зависимости от типа прибора для определенных напитков можно приготовить две чашки одновременно.

Заметка

Функцией «Приготовление двух чашек» нельзя пользоваться при выборе следующих режимов:

- "Мол. кофе"
- "дабл шот"
- Количество напитка менее 35 мл

1. Нажмите на символ нужного напитка.
2. Нажмите .
- ✓ На дисплее отображается настройка.
3. Поставьте две чашки слева и справа под диспенсер.
4. Нажмите кнопку .

Напиток приготавливается в 2 этапа. Зерна измельчаются 2 раза.

- ✓ Напиток заваривается и разливается в чашку.
5. Дождитесь окончательного завершения процесса.

8.12 Кофемолка

Прибор оборудован регулируемой кофемолкой, которая позволяет индивидуально устанавливать степень помола кофейных зерен.

Установка степени помола

В процессе помола кофейных зерен установите нужную степень помола.

ПРЕДУПРЕЖДЕНИЕ

Опасность травмирования!

Кофемолка вращается.

- ▶ Не прикасайтесь к внутренним частям кофемолки.

ВНИМАНИЕ!

Опасность повреждения кофемолки.

При неправильной установке степени помола возможно повреждение кофемолки.

- ▶ Устанавливайте степень помола только при работающей кофемолке.
- ▶ Степень помола устанавливается ступенчато поворотным переключателем.

Степень помола	Настройка
Мелкий помол для зерен темной обжарки.	Поверните переключатель против часовой стрелки.
Крупный помол для зерен светлой обжарки.	Поверните переключатель по часовой стрелке.



Настройка степени помола действует только после второй чашки.

Рекомендация: Если кофе выходит лишь отдельными каплями, установите более крупный помол.

Если кофе слишком жидкий и слишком мало пенки, установите более мелкий помол.

9 Блокировка для безопасности детей

Чтобы предотвратить ошпаривание и ожоги у детей, прибор можно заблокировать.

9.1 Включение блокировки для безопасности детей

Требование: Прибор включен.

- ▶ Нажимайте **m|** минимум 3 секунды.
- ✓ На дисплее отображается "Защ. от детей вкл. Для выключения нажать 3 сек. "m|".

9.2 Выключение блокировки для безопасности детей

- ▶ Нажимайте **m|** минимум 3 секунды.
- ✓ Блокировка для безопасности детей деактивирована.

10 Подогреватель чашек¹

Чашки можно подогреть, пользуясь подогревателем чашек.

10.1 Включение и выключение подогрева чашек¹

ПРЕДУПРЕЖДЕНИЕ

Опасность ожога!

Подогреватель чашек¹ сильно нагревается.

- ▶ Ни в коем случае не прикасайтесь к горячему подогревателю чашек¹.
- ▶ Перед контактом с горячим подогревателем чашек¹ дайте ему остыть.

Рекомендация: Для оптимального подогрева устанавливайте чашки дном на подогреватель¹.

- ▶ Подогрев чашек¹ можно включить или выключить в базовых настройках.

¹ В зависимости от комплектации

11 Базовые установки

Вы можете задать базовые установки прибора в соответствии с вашими потребностями и вызвать дополнительные функции.

11.1 Обзор базовых установок







Настройка	Выбор	Описание
Очистка	Сист.под. молока Удалить накипь Очистить calc'nClean	Запустите сервисные программы. → "Сервисные программы", Страница 189
Подогрев чашки ¹	Под.чашки выкл. ² Подог.чашки вкл.	Включить или выключить подогреватель чашек. → "Подогреватель чашек", Страница 184
Фильтр для воды	Новый фильтр Нет фильтра	Установите использование фильтра для воды.
Темпер. кофе	норм. высокая макс.	Установите температуру кофейных напитков. Заметка: Настройка действительна для всех способов приготовления.
Язык	См. выбор на приборе.	Установите язык меню. Изменения отображаются непосредственно на дисплее.
Автом. выкл.	См. выбор на приборе.	Установите период времени, по истечении которого прибор автоматически отключается после приготовления последнего напитка.
Жесткость воды	1 (мягкая) 2 (средняя) 3 (жесткая) 4 (очень жесткая) ² Система умягчения воды	Выполните настройку степени жесткости воды для данной местности. → "Настройка жесткости воды", Страница 177
Звук кнопок	Звук кнопок вкл. ² Звук кнопок выкл.	Включите или выключите звук при нажатии кнопок.
Завод.настройка	Сбросить все? Продолжить: ОК Отмена: ←	Восстановите заводские настройки.

¹ В зависимости от комплектации

² Заводская настройка (может отличаться в зависимости от типа прибора)

Настройка	Выбор	Описание
		Заметка: Все индивидуальные настройки удаляются и восстанавливаются заводские настройки.
¹	В зависимости от комплектации	
²	Заводская настройка (может отличаться в зависимости от типа прибора)	

11.2 Изменение базовых установок

1. Нажмите кнопку **menu** .
2. Выберите посредством  или  нужную базовую установку и нажмите **OK**.
 - ✓ На дисплее отображаются возможности настроек и загораются символы для навигации. На дисплее отображается текущая настройка.
3. Выполните посредством  или  нужный выбор и нажмите **OK**.
 - ✓ Настройка сохранена в памяти.
4. Для возврата нажмите **ESC**.
5. Для выхода из меню нажмите **menu** .

12 Очистка и уход

Для долговременной исправной работы прибора требуется его тщательная очистка и уход.

12.1 Пригодность для мытья в посудомоечной машине

Ниже описано, какие части прибора разрешается мыть в посудомоечной машине.

ВНИМАНИЕ!

Некоторые части прибора чувствительны к высоким температурам и при мытье в посудомоечной машине могут быть повреждены.

- ▶ Соблюдайте инструкцию по эксплуатации к посудомоечной машине.
- ▶ В посудомоечной машине можно мыть только пригодные для этого части.
- ▶ Используйте только программы, не нагревающие части выше 60 °C.

Пригодны для мытья в посудомоечной машине



- Поддонник
- Решетка
- Контейнер для кофейной гущи
- Механический указатель уровня наполнения
- Система подачи молока с адаптером
- Отсек для молотого кофе с откидной крышкой
- Емкость для молока с крышкой

Не пригодны для мытья в посудомоечной машине



- Поддон
- Резервуар для воды
- Крышка емкости для воды
- Крышка, сохраняющая аромат
- Заварочный блок
- Кожух диспенсера

12.2 Чистящее средство

Используйте только подходящие чистящие средства.

ВНИМАНИЕ!

Неподходящие чистящие средства могут повредить поверхности прибора.

- ▶ Не используйте агрессивные или абразивные чистящие средства.
- ▶ Не используйте чистящие средства, содержащие алкоголь/спирт.
- ▶ Не используйте жесткие мочалки или губки.

Неподходящие чистящие средства и средства для удаления накипи могут повредить прибор.

- ▶ Для удаления накипи не используйте чистую лимонную кислоту, уксус или средства на основе уксуса.
- ▶ Не используйте средство для удаления накипи, содержащее фосфорную кислоту.
- ▶ Используйте только специально разработанные под конкретный прибор таблетки для удаления накипи и очистки.

→ "Аксессуары", Страница 175

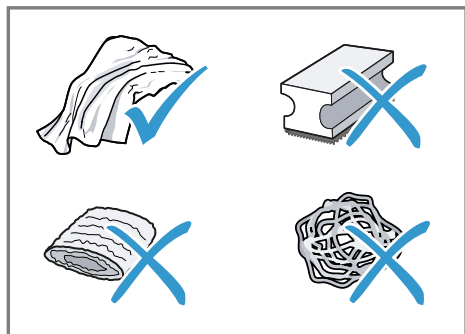

Рекомендации

- Тщательно промойте новые губчатые салфетки, чтобы удалить соли, которые могут иметься на них. Соли могут привести к образованию налета ржавчины на поверхностях из стали.

- Остатки накипи, кофе, молока, моющих средств и средств для удаления накипи всегда удаляйте немедленно, чтобы предотвратить образование коррозии.

12.3 Очистка прибора

⚠ ПРЕДУПРЕЖДЕНИЕ

Опасность поражения электрическим током!

Проникающая в прибор влага может стать причиной поражения током.

- ▶ Категорически запрещается погружать прибор или сетевой кабель в воду.
- ▶ Запрещается попадание жидкостей на штекерное соединение прибора.
- ▶ Не используйте для очистки прибора пароочистители или очистители высокого давления.

⚠ ПРЕДУПРЕЖДЕНИЕ

Опасность ожога!

Некоторые части прибора сильно нагреваются.

- ▶ Не прикасайтесь к горячим частям прибора.
- ▶ Используя прибор, перед контактом с горячими частями дайте им остыть.

1. Отсоедините прибор от электросети.
2. Очистите корпус, полированные поверхности и панель управления микрофибровой салфеткой.
→ "Аксессуары", Страница 175
3. После приготовления напитка очистите систему дозатора мягкой влажной тканью.
4. Промойте емкость для воды свежей чистой водой.
5. Если прибором долго не пользовались (например, во время отпуска), почистите весь прибор включительно

с подвижными частями (например, заварочным блоком или емкостью для воды).

Заметка: Если прибор включается в холодном состоянии или выключается после приготовления кофе, промывка прибора выполняется автоматически. Таким образом система очищается самостоятельно.

12.4 Очистка поддона и емкости для кофейной гущи

Ежедневно очищайте и опорожняйте поддон и емкость для кофейной гущи во избежание слоев отложений.

1. Откройте дверцу.
2. Выньте, потянув вперед, поддон и емкость для кофейной гущи.
3. Снимите и очистите поддоник.
4. Опорожните и очистите поддон и емкость для кофейной гущи.
5. Очистите внутреннее пространство прибора и гнездо поддона.

6. Рекомендация

Если вы нажмете оба фиксатора вовнутрь, вам будет проще снять механический указатель уровня наполнения.

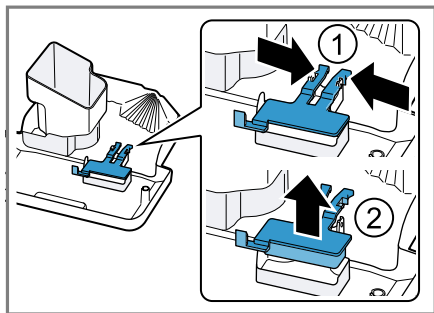

Демонтируйте механический указатель уровня наполнения и очистите его влажной тканью.

7. Выполнив сборку поддона, поддонника, емкости для кофейной гущи и механического указателя уровня наполнения, вставьте их в прибор.
8. Закройте дверцу.

12.5 Очистка отсека для молотого кофе

Рекомендация: Отсек для молотого кофе можно мыть в посудомоечной машине.

1. Выньте отсек для молотого кофе за открытую откидную крышку.
→ Рис. 7
2. Очистите отсек для молотого кофе, пользуясь мощным средством.
→ Рис. 8
3. Высушите отсек для молотого кофе и вставьте в прибор.

12.6 Очистка системы подачи молока

Очищайте систему подачи молока регулярно. Следуйте инструкции в картинках, приведенной в начале этого документа.

⚠ ПРЕДУПРЕЖДЕНИЕ

Опасность ожога!

Система подачи молока сильно нагревается.

- ▶ Ни в коем случае не прикасайтесь к системе подачи молока.
- ▶ Перед контактом с горячей системой подачи молока дайте ее остыть.

ВНИМАНИЕ!

При неправильной очистке возможны повреждения прибора.

- ▶ Не помещайте кожух диспенсера в посудомоечную машину.

→ Рис. 9 - 18

12.7 Очистка емкости для молока

По гигиеническим соображениям регулярно очищайте емкость для молока. Емкость для молока можно мыть в посудомоечной машине. Следуйте инструкции в картинках, приведенной в начале этого документа.

→ Рис. 19 - 21

Рекомендация

Вставьте под нажимом деталь адаптера в крепление емкости для молока.

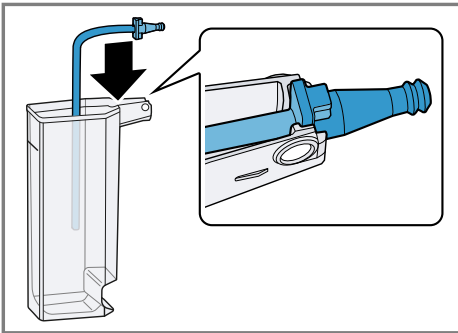

12.8 Очистка заварочного блока

Дополнительно к автоматической промывке необходимо регулярно вынимать и очищать заварочный блок. Следуйте инструкции в картинках, приведенной в начале этого документа.

⚠ ПРЕДУПРЕЖДЕНИЕ Опасность ожога!

Некоторые части прибора сильно нагреваются.

- ▶ Не прикасайтесь к горячим частям прибора.
- ▶ Используя прибор, перед контактом с горячими частями дайте им остыть.

ВНИМАНИЕ!

При неправильной очистке возможно повреждение прибора.

- ▶ Не используйте моющие средства.
- ▶ Не используйте чистящие средства, содержащие уксус и кислоту.
- ▶ Запрещается мыть в посудомоечной машине.

→ Рис. 22 - 29

Заметка: Дверцу можно закрыть только при условии, что заварочный блок и поддон правильно установлены.

12.9 Сервисные программы

Через определенные промежутки времени рекомендуется запускать в приборе сервисные программы. Используйте сервисные программы для тщательной очистки прибора.

ВНИМАНИЕ!

Неправильное или несвоевременное выполнение очистки и удаления накипи может нанести ущерб прибору.

- ▶ После сообщения немедленно выполните процесс удаления накипи.
- ▶ Кладите в отсек для молотого кофе только чистящие таблетки.
- ▶ Не кладите в отсек для молотого кофе таблетки для удаления накипи или другие средства.

Примечания

- Дисплей показывает длительность процесса.
- Если в приборе своевременно не удалена накипь, дисплей показывает "Удаление накипи просрочено. Прибор заблокирован. Нажать меню 3 сек."
- Если прибор заблокирован, им можно будет снова пользоваться только после выполненного удаления накипи.

ru Очистка и уход

- Если вы случайно прервали сервисную программу, необходимо запустить ее заново.

→ "Сброс сервисных программ",

Страница 190

Рекомендации

- Если используется фильтр для воды, период времени до необходимого выполнения сервисной программы продлевается.
- Вы можете объединить "Удалить накипь" и "Очистить" в сервисной программе "calc'nClean".
- По окончании сервисной программы сразу протрите прибор мягкой влажной тканью, чтобы удалить остатки раствора для удаления накипи и избежать коррозии.

Использование сервисных программ





Примечания

- Если вы используете сервисную программу "Очис.сист.молока", очистите и подключите емкость для молока.
- Если вы используете сервисную программу "Очистка", сначала очистите заварочный блок.

→ "Очистка заварочного блока",

Страница 189

- Если вы используете сервисную программу "Удалить накипь" и "calc'nClean", сначала очистите заварочный блок и подготовьте раствор для удаления накипи.

1. Нажмите кнопку .
 2. Кнопкой  и  выберите "Очистка" и нажмите **OK**.
 3. С помощью  и  выберите нужную программу и нажмите **OK**, напр., "Удалить накипь".
- ✓ Индикация на дисплее ведет по пунктам программы.

Подготовка раствора для удаления накипи

1. Заполните емкость 0,5 л теплой водой.
2. Положите в воду таблетку Siemens для удаления накипи и разместите, пока таблетка не растворится полностью.

Сброс сервисных программ

Если, например, вследствие сбоя в энергоснабжении сервисная программа была прервана, выполните следующие действия.

1. Промойте резервуар для воды.
 2. Наполните резервуар для воды свежей водой без углекислоты до отметки «max».
 3. Нажмите кнопку **OK**.
- ✓ Прибор промывается прилб. 2 минуты.
4. Опорожните и очистите поддон.
 5. Установите поддон и закройте дверцу.
 6. Снова запустите сервисную программу.

13 Устранение неисправностей

Вы можете самостоятельно устранить незначительные неисправности вашего прибора. Воспользуйтесь информацией из главы «Устранение неисправностей» перед обращением в сервисную службу. Это позволит избежать дополнительных расходов.

ПРЕДУПРЕЖДЕНИЕ

Опасность поражения электрическим током!

При неквалифицированном ремонте прибор может стать источником опасности.

- ▶ Ремонтировать прибор разрешается только квалифицированным специалистам.
- ▶ Для ремонта прибора можно использовать только оригинальные запчасти.
- ▶ Во избежание опасностей замена поврежденного сетевого кабеля данного прибора может быть выполнена только производителем или авторизованной им сервисной службой либо лицом, имеющим аналогичную квалификацию.

Неисправность	Причина и устранение неисправностей
Прибор больше не реагирует.	<p>Прибор неисправен.</p> <ol style="list-style-type: none"> 1. Извлеките штепсельную вилку из розетки и выждите 60 с. 2. Снова вставьте штепсельную вилку в розетку.
Прибор выдает только воду, кофе не приготавливается.	<p>Пустая емкость для кофейных зерен не идентифицируется прибором.</p> <ul style="list-style-type: none"> ▶ Заполните кофейными зернами емкость для кофейных зерен. <hr/> <p>Отсек для кофе на заварочном блоке засорен.</p> <ul style="list-style-type: none"> ▶ Очистите заварочный блок. <hr/> <p>Зерна слишком маслянистые и не поступают в кофемолку.</p> <ul style="list-style-type: none"> ▶ Слегка постучите по емкости для кофейных зерен. ▶ Используйте другой сорт кофе. ▶ Не используйте маслянистые кофейные зерна. ▶ Очистите пустую емкость для кофейных зерен влажной тканью. <hr/> <p>Блок заваривания вставлен неправильно.</p> <ul style="list-style-type: none"> ▶ Продвиньте заварочный блок до упора назад.
Прибор не выдает молочную пену.	<p>Система подачи молока загрязнена.</p> <ul style="list-style-type: none"> ▶ Очистите систему подачи молока в посудомоечной машине. <hr/> <p>Трубка подачи молока не погружена в молоко.</p> <ul style="list-style-type: none"> ▶ Используйте больше молока. ▶ Проверьте, погружена ли трубка подачи молока в молоко. <hr/> <p>Сильные отложения накипи в приборе.</p>

Неисправность	Причина и устранение неисправностей
Прибор не выдает молочную пену.	<ul style="list-style-type: none"> ▶ Очистите прибор от накипи.
Система подачи молока не всасывает молоко.	<p>Система подачи молока неправильно собрана.</p> <ul style="list-style-type: none"> ▶ Правильно выполните сборку системы подачи молока. <hr/> <p>Ошибочная последовательность подсоединения емкости для молока и системы подачи молока.</p> <ul style="list-style-type: none"> ▶ Вставьте сначала систему подачи молока в диспенсер, а затем емкость для молока. <hr/> <p>Трубка подачи молока не погружена в молоко.</p> <ul style="list-style-type: none"> ▶ Используйте больше молока. ▶ Проверьте, погружена ли трубка подачи молока в молоко.
Молочная пена слишком холодная.	<p>Молоко слишком холодное.</p> <ul style="list-style-type: none"> ▶ Используйте теплое молоко.
Прибор не выдает горячую воду	<p>Система подачи молока загрязнена.</p> <ul style="list-style-type: none"> ▶ Очистите систему подачи молока в посудомоечной машине.
Монтаж или демонтаж системы подачи молока невозможен.	<p>Неправильная последовательность монтажа.</p> <ul style="list-style-type: none"> ▶ Подсоедините сначала систему подачи молока, а затем емкость для молока. При демонтаже вначале извлеките емкость для молока, а затем систему подачи молока.
Прибор не разливает напиток.	<p>В фильтре для воды находится воздух.</p> <ol style="list-style-type: none"> 1. Погрузите фильтр для воды в воду отверстием вверх до тех пор, пока не перестанут выходить пузырьки воздуха. 2. Вставьте обратно фильтр. → <i>"Установка и ввод в действие фильтра для воды", Страница 177</i> <ul style="list-style-type: none"> ▶ Вставьте, прочно прижав, фильтр для воды без перекоса в гнездо резервуара. <hr/> <p>Остатки средства для удаления накипи засоряют резервуар для воды.</p> <ol style="list-style-type: none"> 1. Выньте резервуар для воды. 2. Тщательно очистите резервуар для воды.
Вода на внутреннем дне прибора.	<p>Поддон был извлечен слишком рано.</p> <ul style="list-style-type: none"> ▶ Извлекайте поддон только через несколько секунд после приготовления последнего напитка.
Заварочный блок не вынимается.	<p>Заварочный блок не находится в позиции извлечения.</p> <ul style="list-style-type: none"> ▶ Снова включите прибор.

Неисправность	Причина и устранение неисправностей
<p>Управление прибором невозможно.</p> <p>Переменные индикации на дисплее.</p>	<p>Прибор в демонстрационном режиме.</p> <ol style="list-style-type: none"> 1. Выньте резервуар для воды и наполните его свежей, холодной водой. 2. Снова установите резервуар для воды.
<p>Кофемолка не запускается.</p>	<p>Прибор перегрелся.</p> <ol style="list-style-type: none"> 1. Отсоедините прибор от электросети. 2. Выждите 1 час, чтобы прибор остыл.
<p>Кофемолка не перемалывает кофейные зерна, хотя емкость для кофейных зерен полна.</p>	<p>Зерна слишком маслянистые и не поступают в кофемолку.</p> <ul style="list-style-type: none"> ▶ Слегка постучите по емкости для кофейных зерен. ▶ Используйте другой сорт кофе. ▶ Не используйте маслянистые кофейные зерна. ▶ Очистите пустую емкость для кофейных зерен влажной тканью.
<p>На дисплее появляется индикация "Закрыть", хотя дверца закрыта.</p>	<p>Дверца плохо закрыта.</p> <ul style="list-style-type: none"> ▶ Плотно прижмите дверцу. <p>Прибор перегрелся.</p> <ol style="list-style-type: none"> 1. Отсоедините прибор от электросети. 2. Выждите 1 час, чтобы прибор остыл.
<p>Индикация на дисплее "Опорожните и снова вставьте поддон для капель.", хотя поддон пустой.</p>	<p>Прибор выключен и не определяет опорожнение.</p> <ol style="list-style-type: none"> 1. Включите прибор и выньте поддон. 2. Вставьте обратно поддон. <p>Поддон загрязнен.</p> <ul style="list-style-type: none"> ▶ Тщательно очистите поддон.
<p>На дисплее отображается "Наполнить конт. для воды." несмотря на то, что емкость для воды полная.</p>	<p>Неправильно установлен резервуар для воды.</p> <ul style="list-style-type: none"> ▶ Правильно установите резервуар для воды. <p>В резервуаре для воды застрял поплавок.</p> <ol style="list-style-type: none"> 1. Выньте резервуар для воды. 2. Тщательно очистите резервуар для воды. <p>Вода, содержащая углекислый газ, в резервуаре для воды.</p> <ul style="list-style-type: none"> ▶ Наполните резервуар для воды свежей проточной водой. <p>Новый фильтр для воды не промыт в соответствии с инструкцией.</p> <ol style="list-style-type: none"> 1. Промойте фильтр для воды в соответствии с инструкцией. → <i>"Установка и ввод в действие фильтра для воды", Страница 177</i> 2. Введите в действие фильтр для воды.

Неисправность	Причина и устранение неисправностей
На дисплее отображается "Наполнить конт. для воды." несмотря на то, что емкость для воды полная.	<p>В фильтре для воды находится воздух.</p> <ol style="list-style-type: none"> 1. Погрузите фильтр для воды в воду отверстием вверх до тех пор, пока не перестанут выходить пузырьки воздуха. 2. Вставьте обратно фильтр. → <i>"Установка и ввод в действие фильтра для воды", Страница 177</i>
	<p>Старый фильтр для воды.</p> <ul style="list-style-type: none"> ▶ Вставьте новый фильтр для воды.
	<p>Образования накипи в резервуаре для воды засоряют систему.</p> <ol style="list-style-type: none"> 1. Тщательно очистите резервуар для воды. 2. Запустите программу удаления накипи.
На дисплее появляется индикация "Очистите заварочный блок, вставьте обратно и закройте дверцу.".	<p>Заварочный блок загрязнен.</p> <ul style="list-style-type: none"> ▶ Очистите заварочный блок.
	<p>Тугой ход механизма заварочного блока.</p> <ul style="list-style-type: none"> ▶ Очистите заварочный блок.
	<p>Слишком много молотого кофе в заварочном блоке.</p> <ul style="list-style-type: none"> ▶ Засыпайте не более 2 мерных ложек молотого кофе без горки.
На дисплее появляется индикация "Ошибочное напряжение (В).".	<p>Имеются проблемы с подачей напряжения.</p> <ul style="list-style-type: none"> ▶ Эксплуатируйте прибор только при напряжении 220 - 240 В.
На дисплее появляется индикация "Заново вкл. прибор.".	<p>Заварочный блок сильно загрязнен или не вынимается.</p> <ul style="list-style-type: none"> ▶ Заново запустите прибор в работу. ▶ Очистите заварочный блок.
	<p>Прибор неисправен.</p> <ol style="list-style-type: none"> 1. Извлеките штепсельную вилку из розетки и выждите 60 с. 2. Снова вставьте штепсельную вилку в розетку.
Индикация "calc'nClean" появляется на дисплее очень часто.	<p>Даже умягченная вода содержит определенное количество извести.</p> <ol style="list-style-type: none"> 1. Вставьте новый фильтр для воды. → <i>"Установка и ввод в действие фильтра для воды", Страница 177</i> 2. Установите соответствующую степень жесткости воды. → <i>"Настройка жесткости воды", Страница 177</i>
	<p>Использовано неправильное средство для удаления накипи или его слишком мало.</p> <ul style="list-style-type: none"> ▶ Для удаления накипи используйте только подходящие таблетки.

Неисправность	Причина и устранение неисправностей
Индикация "calc'nClean" появляется на дисплее очень часто.	Сервисная программа выполнена не полностью. ▶ Выполните сброс сервисной программы. → <i>"Сброс сервисных программ", Страница 190</i>
Очень неравномерное качество кофе или молочной пены.	В приборе образовалась накипь. ▶ Очистите прибор от накипи.
Неравномерное качество молочной пены.	Качество молочной пены зависит от вида используемого молока или напитка из растительного сырья. ▶ Оптимизируйте результат, выбрав соответствующий сорт молока или напитка из растительного сырья.
Кофе не выдается или только отдельными каплями.	Установлен слишком мелкий помол. ▶ Установите более крупный помол. → <i>"Установка степени помола", Страница 183</i>
Установленное количество напитка не достигается.	Сильные отложения накипи в приборе. ▶ Очистите прибор от накипи. В фильтре для воды находится воздух. 1. Погрузите фильтр для воды в воду отверстием вверх до тех пор, пока не перестанут выходить пузырьки воздуха. 2. Вставьте обратно фильтр. → <i>"Установка и ввод в действие фильтра для воды", Страница 177</i>
	Прибор загрязнен. ▶ Очистите заварочный блок. ▶ Очистите прибор и удалите накипь.
	Установлена слишком высокая крепость кофе. ▶ Уменьшите крепость кофе, например, до "нормаль". → <i>"Настройка крепости кофе", Страница 182</i>
Кофе без пенки.	Неоптимальный сорт кофе. ▶ Используйте сорт кофе с повышенным содержанием зерен Robusta. ▶ Используйте кофейные зерна с более сильной степенью обжарки. Используются не свежееобжаренные зерна. ▶ Используйте свежие кофейные зерна. Степень помола не соответствует кофейным зернам. ▶ Установите более мелкий помол. → <i>"Установка степени помола", Страница 183</i>

Неисправность	Причина и устранение неисправностей
Кофе слишком «кислый».	<p>Слишком грубый помол.</p> <ul style="list-style-type: none"> ▶ Установите более мелкий помол. → <i>"Установка степени помола", Страница 183</i>
	<p>Неоптимальный сорт кофе.</p> <ul style="list-style-type: none"> ▶ Используйте сорт кофе с повышенным содержанием зерен Robusta. ▶ Используйте кофейные зерна с более сильной степенью обжарки.
Кофе слишком «горький».	<p>Установлен слишком мелкий помол.</p> <ul style="list-style-type: none"> ▶ Установите более крупный помол. → <i>"Установка степени помола", Страница 183</i>
	<p>Неоптимальный сорт кофе.</p> <ul style="list-style-type: none"> ▶ Используйте другой сорт кофе.
Кофе имеет «подгорелый» привкус.	<p>Установлен слишком мелкий помол.</p> <ul style="list-style-type: none"> ▶ Установите более крупный помол. → <i>"Установка степени помола", Страница 183</i>
	<p>Неоптимальный сорт кофе.</p> <ul style="list-style-type: none"> ▶ Используйте другой сорт кофе.
	<p>Установлена слишком высокая температура кофе.</p> <ul style="list-style-type: none"> ▶ Установите более низкую температуру кофе. → <i>"Обзор базовых установок", Страница 185</i>
Кофейная гуща не компактна и слишком мокрая.	<p>Не оптимальная степень помола.</p> <ul style="list-style-type: none"> ▶ Установите более крупный или более мелкий помол. → <i>"Установка степени помола", Страница 183</i>
	<p>Слишком мало молотого кофе.</p> <ul style="list-style-type: none"> ▶ Используйте 2 мерные ложки молотого кофе без горки.
	<p>Зерна слишком маслянистые.</p> <ul style="list-style-type: none"> ▶ Используйте другой сорт кофейных зерен.

14 Транспортировка, хранение и утилизация

14.1 Активация защиты от замерзания



При транспортировке и хранении предохраните ваш прибор от воздействия низких температур.

ВНИМАНИЕ!

Остатки жидкости в приборе могут привести к повреждению прибора при транспортировке или хранении.

- ▶ Перед транспортировкой или помещением на хранение опорожните систему подачи жидкости.

Требования

- Прибор готов к работе.
 - Резервуар наполнен.
1. Снимите емкость для молока.
 2. Очистите заварочный блок.
 3. Установите под диспенсер емкость большого объема.
 4. Нажимайте , пока на дисплее не появится "Моло. Пена".
 5. Нажимайте ml, пока на дисплее не появится 240 мл.
 6. Нажмите кнопку .
 7. Подождите, пока из прибора не выйдет пар.
 8. Выньте резервуар для воды.
 - ✓ Прибор опорожняется автоматически.
 9. Если появляется сообщение "Наполнить конт. для воды.", игнорируйте его.
 10. Опорожните и очистите емкость для воды и поддон.
 11. Установите резервуар для воды и поддон.
 12. Выключите прибор и отсоедините его от электросети.

14.2 Утилизация старого бытового прибора

Утилизация в соответствии с экологическими нормами обеспечивает возможность вторичного использования ценных сырьевых материалов.

1. Выньте из розетки вилку сетевого кабеля.
2. Обрежьте сетевой кабель прибора.
3. Утилизируйте прибор в соответствии с экологическими нормами.

Сведения о возможных способах утилизации можно получить в специализированном торговом предприятии, а также в районных или городских органах управления.



Данный прибор имеет отметку о соответствии европейским нормам 2012/19/ EU утилизации электрических и электронных приборов (waste electrical and electronic equipment - WEEE).

Данные нормы определяют действующие на территории Евросоюза правила возврата и утилизации старых приборов.

15 Сервисная служба

Важные для функционирования прибора оригинальные запчасти, соответствующие Директиве ЕС по экологическому проектированию электропотребляющей продукции, вы можете заказать в нашей сервисной службе, как минимум, в течение 7 лет с момента продажи вашего прибора в пределах Европейского экономического пространства.

Заметка: При выполнении гарантийных условий производителя работы выполняются сервисной службой бесплатно.

ru Технические характеристики

Подробную информацию о гарантийном сроке и условиях гарантии в вашей стране вы можете запросить в нашей сервисной службе, у вашего продавца или найти на нашем сайте.

При обращении в сервисную службу укажите номер изделия (E-Nr.) и заводской номер (FD) прибора.

Адрес и телефон сервисной службы можно найти в прилагаемом перечне сервисных служб или на нашем веб-сайте.

Для доступа к контактам служб клиентского сервиса, вы также можете использовать данный QR код.

<https://www.siemens-home.bsh-group.ru>



15.1 Номер изделия (E-Nr.) и заводской номер (FD)

Номер изделия (E-Nr.) и заводской номер (FD) вы найдете на фирменной табличке своего прибора.

Чтобы быстро найти данные прибора и номер телефона сервисной службы, вы можете записать эти данные.

16 Технические характеристики

Напряжение	220–240 В ~
Частота	50 Гц
Потребляемая мощность	1500 Вт
Максимальное давление насоса, статичное	15 бар
Максимальная вместимость резервуара для воды (без фильтра)	1,7 л

Максимальная вместимость емкости для кофейных зерен	270 г
Длина сетевого кабеля	100 см
Высота прибора	37,3 см
Ширина прибора	27,6 см
Глубина прибора	45,2 см
Вес, порожний	8-9 кг
Тип кофемолки	Керамика

Weitere Informationen und Erklärungen finden Sie online:



Inhaltsverzeichnis

1 Sicherheit	201	8 Grundlegende Bedienung	210
1.1 Allgemeine Hinweise	201	8.1 Gerät einschalten oder ausschalten	210
1.2 Bestimmungsgemäßer Gebrauch	201	8.2 Getränkebezug	211
1.3 Einschränkung des Nutzerkreises	201	8.3 Kaffeegetränk aus frischen Bohnen beziehen	211
1.4 Sicherheitshinweise	202	8.4 Kaffeegetränk aus gemahltem Kaffee beziehen	211
2 Umweltschutz und Sparen	205	8.5 Getränkebezug mit Milchschaum	212
2.1 Verpackung entsorgen	205	8.6 Milchbehälter verwenden	212
2.2 Energie sparen	205	8.7 Kaffeegetränk mit Milchschaum beziehen	213
3 Aufstellen und Anschließen	205	8.8 Spezielle Getränke beziehen..	213
3.1 Lieferumfang.....	205	8.9 Milchschaum beziehen.....	213
3.2 Gerät aufstellen und anschließen	205	8.10 Heißwasser beziehen	214
4 Kennenlernen	206	8.11 Getränkeeinstellungen.....	214
4.1 Gerät.....	206	8.12 Mahlwerk	215
4.2 Bedienelemente	206	9 Kindersicherung	215
4.3 Display.....	206	9.1 Kindersicherung aktivieren.....	216
5 Getränkeübersicht	207	9.2 Kindersicherung deaktivieren.	216
6 Zubehör	207	10 Tassenheizung¹.....	216
7 Vor dem ersten Gebrauch	208	10.1 Tassenheizung aktivieren und deaktivieren ¹	216
7.1 Erste Inbetriebnahme vornehmen.....	208	11 Grundeinstellungen	216
7.2 Wassertank füllen	208	11.1 Übersicht Grundeinstellungen	216
7.3 Bohnenbehälter füllen	208	11.2 Grundeinstellungen ändern..	217
7.4 Sprache einstellen.....	208	12 Reinigen und Pflegen	218
7.5 Wasserhärte einstellen	209	12.1 Geschirrspülertauglichkeit....	218
7.6 Wasserfilter ¹	209	12.2 Reinigungsmittel.....	218
7.7 Allgemeine Hinweise	210	12.3 Gerät reinigen.....	219

¹ Je nach Geräteausstattung

de

12.4 Tropfschale und Kaffeesatz- behälter reinigen	219
12.5 Pulverschacht reinigen	220
12.6 Milchsysteem reinigen.....	220
12.7 Milchbehälter reinigen	220
12.8 Brüheinheit reinigen	220
12.9 Service-Programme.....	221

13 Störungen beheben 223

14 Transportieren, Lagern und Entsorgen 229

14.1 Frostschutz aktivieren.....	229
14.2 Altgerät entsorgen.....	229

15 Kundendienst 229

15.1 Erzeugnisnummer (E-Nr.) und Fertigungsnummer (FD)	230
--	-----

16 Technische Daten 230



1 Sicherheit

Beachten Sie die nachfolgenden Sicherheitshinweise.

1.1 Allgemeine Hinweise

- Lesen Sie diese Anleitung sorgfältig.
- Bewahren Sie die Anleitung sowie die Produktinformationen für einen späteren Gebrauch oder Nachbesitzer auf.
- Schließen Sie das Gerät bei einem Transportschaden nicht an.

1.2 Bestimmungsgemäßer Gebrauch

Verwenden Sie das Gerät nur:

- um Heißgetränke zuzubereiten.
- im privaten Haushalt und in geschlossenen Räumen des häuslichen Umfelds.
- bis zu einer Höhe von 2000 m über dem Meeresspiegel.

Trennen Sie das Gerät von der Stromversorgung, wenn Sie:

- das Gerät reinigen.

1.3 Einschränkung des Nutzerkreises

Dieses Gerät kann von Kindern ab 8 Jahren und darüber und von Personen mit reduzierten physischen, sensorischen oder mentalen Fähigkeiten oder Mangel an Erfahrung und/oder Wissen benutzt werden, wenn sie beaufsichtigt oder bezüglich des sicheren Gebrauchs des Geräts unterwiesen wurden und die daraus resultierenden Gefahren verstanden haben.

Kinder dürfen nicht mit dem Gerät spielen.

Reinigung und Benutzerwartung dürfen nicht durch Kinder durchgeführt werden, es sei denn, sie sind 8 Jahre oder älter und werden beaufsichtigt.

Kinder jünger als 8 Jahre vom Gerät und der Anschlussleitung fernhalten.

1.4 Sicherheitshinweise

⚠️ WARNUNG – Erstickungsgefahr!

Kinder können sich Verpackungsmaterial über den Kopf ziehen oder sich darin einwickeln und ersticken.

- ▶ Verpackungsmaterial von Kindern fernhalten.
- ▶ Kinder nicht mit Verpackungsmaterial spielen lassen.

Kinder können Kleinteile einatmen oder verschlucken und dadurch ersticken.

- ▶ Kleinteile von Kindern fernhalten.
- ▶ Kinder nicht mit Kleinteilen spielen lassen.

⚠️ WARNUNG – Stromschlaggefahr!

Unsachgemäße Installationen sind gefährlich.

- ▶ Das Gerät nur gemäß den Angaben auf dem Typenschild anschließen und betreiben.
- ▶ Das Gerät nur über eine vorschriftsmäßig installierte Steckdose mit Erdung an ein Stromnetz mit Wechselstrom anschließen.
- ▶ Das Schutzleitersystem der elektrischen Hausinstallation muss vorschriftsmäßig installiert sein.

Ein beschädigtes Gerät oder eine beschädigte Netzanschlussleitung ist gefährlich.

- ▶ Nie ein beschädigtes Gerät betreiben.
- ▶ Nie ein Gerät mit gerissener oder gebrochener Oberfläche betreiben.
- ▶ Nie an der Netzanschlussleitung ziehen, um das Gerät vom Stromnetz zu trennen. Immer am Netzstecker der Netzanschlussleitung ziehen.
- ▶ Wenn das Gerät oder die Netzanschlussleitung beschädigt ist, sofort den Netzstecker der Netzanschlussleitung ziehen oder die Sicherung im Sicherungskasten ausschalten.

- ▶ Den Kundendienst rufen. → *Seite 229*

Unsachgemäße Reparaturen sind gefährlich.

- ▶ Nur dafür geschultes Fachpersonal darf Reparaturen am Gerät durchführen.
- ▶ Nur Original-Ersatzteile dürfen zur Reparatur des Geräts verwendet werden.

- ▶ Wenn die Netzanschlussleitung dieses Geräts beschädigt wird, muss sie durch den Hersteller oder seinen Kundendienst oder eine ähnlich qualifizierte Person ersetzt werden, um Gefährdungen zu vermeiden.

Eindringende Feuchtigkeit kann einen Stromschlag verursachen.

- ▶ Nie das Gerät oder die Netzanschlussleitung in Wasser tauchen.
- ▶ Auf die Gerätesteckverbindung darf keine Flüssigkeit überlaufen.
- ▶ Das Gerät nur in geschlossenen Räumen verwenden.
- ▶ Nie das Gerät großer Hitze und Nässe aussetzen.
- ▶ Keinen Dampfreiniger oder Hochdruckreiniger verwenden, um das Gerät zu reinigen.

⚠ WARNUNG – Brandgefahr!

Das Gerät wird heiß.

- ▶ Das Gerät ausreichend belüften.
- ▶ Nie das Gerät in einem Schrank betreiben.

Eine verlängerte Netzanschlussleitung und nicht zugelassene Adapter zu verwenden, ist gefährlich.

- ▶ Keine Verlängerungskabel oder Mehrfachsteckdosenleisten verwenden.
- ▶ Nur vom Hersteller zugelassene Adapter und Netzanschlussleitungen verwenden.
- ▶ Wenn die Netzanschlussleitung zu kurz ist und keine längere Netzanschlussleitung verfügbar ist, Elektrofachbetrieb kontaktieren, um die Hausinstallation anzupassen.

⚠ WARNUNG – Verbrennungsgefahr!

Einige Geräteteile werden sehr heiß.

- ▶ Nie die heißen Geräteteile berühren.
- ▶ Nach dem Gebrauch die heißen Geräteteile vor dem Berühren abkühlen lassen.

⚠ WARNUNG – Verbrühungsgefahr!

Frisch zubereitete Getränke sind sehr heiß.

- ▶ Die Getränke bei Bedarf abkühlen lassen.

- ▶ Den Hautkontakt mit austretenden Flüssigkeiten und Dämpfen vermeiden.

⚠ WARNUNG – Verletzungsgefahr!

Eine Fehlanwendung des Geräts kann den Benutzer gefährden.

- ▶ Um Verletzungen zu vermeiden, das Gerät nur bestimmungsgemäß verwenden.

Einklemmen der Finger beim Schließen der Gerätetür.

- ▶ Beim Schließen der Gerätetür auf die Finger achten.

Das Mahlwerk rotiert.

- ▶ Nie in das Mahlwerk fassen.

⚠ WARNUNG – Gefahr durch Magnetismus!

Das Gerät enthält Permanentmagnete. Diese können elektronische Implantate, z. B. Herzschrittmacher oder Insulinpumpen beeinflussen.

- ▶ Personen mit elektronischen Implantaten müssen 10 cm Mindestabstand zum Gerät einhalten.
- ▶ Den Mindestabstand von 10 cm auch zum entnommenen Wassertank einhalten.

⚠ WARNUNG – Gefahr von Gesundheitsschäden!

Verschmutzungen am Gerät können die Gesundheit gefährden.

- ▶ Die Reinigungshinweise zur Hygiene zum Gerät beachten.

2 Umweltschutz und Sparen

2.1 Verpackung entsorgen

Die Verpackungsmaterialien sind umweltverträglich und wiederverwertbar.

- ▶ Die einzelnen Bestandteile trennt nach Sorten entsorgen.

2.2 Energie sparen

Wenn Sie diese Hinweise beachten, verbraucht Ihr Gerät weniger Strom.

Das Intervall zur automatischen Abschaltung auf den kleinsten Wert einstellen.

- ✓ Wenn das Gerät nicht benutzt wird, schaltet es sich früher aus.
→ "Grundeinstellungen", Seite 216

Den Getränkebezug nicht vorzeitig unterbrechen.

- ✓ Die aufgeheizte Menge Wasser oder Milch wird optimal genutzt.

Das Gerät regelmäßig entkalken.

- ✓ Kalkablagerungen erhöhen den Energieverbrauch.

3 Aufstellen und Anschließen

3.1 Lieferumfang

Prüfen Sie nach dem Auspacken alle Teile auf Transportschäden und die Vollständigkeit der Lieferung.

Hinweis: Je nach Gerätetyp ist unterschiedliches Zubehör beigelegt. Dieses Zubehör ist durch einen gestrichelten Rahmen gekennzeichnet.

→ Abb. 1

A	Kaffeefullautomat
B	Milchbehälter
C	Milchschlauch
D	Adapter für Milchbehälter ¹
E	Gebrauchsanleitung
F	Reinigungstablette ¹
G	Entkalkungstablette ¹
H	Wasserhärtestreifen
I	Wasserfilter ¹

¹ Je nach Geräteausstattung

3.2 Gerät aufstellen und anschließen

ACHTUNG!

Gefahr eines Schadens am Gerät. Durch unsachgemäße Inbetriebnahme kann das Gerät Schaden nehmen.

- ▶ Gerät nur in frostfreien Räumen verwenden.
- ▶ Wenn das Gerät unter 0 °C transportiert oder gelagert wurde, 3 Stunden bei Raumtemperatur warten vor Inbetriebnahme.
- ▶ Nach jedem Anschließen ca. 5 Sekunden warten.

1. Die vorhandenen Schutzfolien entfernen.
2. Das Gerät auf eine ebene, ausreichend tragfähige und wasserfeste Fläche stellen.

- Das Gerät mit dem Netzstecker an eine vorschriftsmäßig installierte Schutzkontaktsteckdose anschließen.

4 Kennenlernen

4.1 Gerät

Hier finden Sie eine Übersicht über die Bestandteile Ihres Geräts.

Hinweis: Je nach Gerätetyp sind Abweichungen in den Farben und Einzelheiten möglich.









→ Abb. 2

1	Wassertank
2	Deckel Wassertank
3	Tassenheizung ¹
4	Aromadeckel
5	Bohnenbehälter
6	Pulverschacht
7	Display
8	Bedienfeld
9	Tassenbeleuchtung ¹
10	Abdeckung
11	Milchsystem
12	Auslaufsystem
13	Brühraumtür
14	Typenschild
15	Tropfschale
16	Milchbehälter

¹ Je nach Geräteausstattung

4.2 Bedienelemente

Hier finden Sie eine Übersicht der Symbole Ihres Geräts. Drücken Sie die Symbole, um eine Auswahl zu treffen, einen Bezug zu starten oder eine Einstellung vorzunehmen.

Symbol	Erklärung
	Gerät einschalten oder ausschalten.
menu 	Menü öffnen oder verlassen. Hinweis: Die Menü-Tasten sind nur bei geöffnetem Menü sichtbar.
	Im Menü nach oben navigieren.
	Im Menü nach unten navigieren.
ok	Im Menü bestätigen oder speichern.
	Im Menü zurückgehen.
	Zwei Tassen beziehen.
	Kaffeestärke wählen.
ml	Füllmenge anpassen.
	Vorgang starten oder stoppen.

4.3 Display





Das Display zeigt die gewählten Getränke, Einstellungen und Einstellungsmöglichkeiten sowie Meldungen zum Betriebszustand an.

Das Display zeigt zusätzliche Informationen und Handlungsschritte an. Die Informationen werden nach kurzer Zeit oder durch Tastendruck ausgeblendet. Die Handlungsschritte werden ausgeblendet, wenn sie erledigt wurden.

5 Getränkeübersicht

Mit Ihrem Gerät können Sie eine Vielzahl unterschiedlicher Getränke zubereiten.

Schnellwahl

Symbol	Bezeichnung	Erklärung	Kategorie
	Espresso	Konzentrierter Kaffee. Wird bevorzugt in kleinen, dickwandigen Tassen serviert. Tassen mit Heißwasser vorwärmen.	→ "Kaffeegetränk aus frischen Bohnen beziehen", Seite 211 → "Kaffeegetränk aus gemahlenem Kaffee beziehen", Seite 211
	Caffe Crema	Kaffee mit einer Creamschicht oder große Tasse Kaffee nach Espresso-Methode zubereitet.	→ "Kaffeegetränk aus frischen Bohnen beziehen", Seite 211 → "Kaffeegetränk aus gemahlenem Kaffee beziehen", Seite 211
	Cappuccino	Espresso mit aufgeschäumter Milch. Wird bevorzugt in kleinen Tassen serviert.	→ "Kaffeegetränk mit Milchschaum beziehen", Seite 213
	Latte Macchiato	Kaffeespezialität mit drei Schichten: unten warme Milch, in der Mitte Espresso, oben Milchschaum. Wird bevorzugt in einem Glas serviert.	→ "Kaffeegetränk mit Milchschaum beziehen", Seite 213
	Spezielle Getränke	Weitere Getränke beziehen.	→ "Spezielle Getränke beziehen", Seite 213

6 Zubehör

Verwenden Sie Originalzubehör. Es ist auf Ihr Gerät abgestimmt.

Zubehör	Handel	Kundendienst
Reinigungstabletten	TZ80001A	00312097
	TZ80001B	00312098
Entkalkungstabletten	TZ80002A	00312094
	TZ80002B	00312095

Zubehör	Handel	Kundendienst
Wasserfilter	TZ70003	00575491
Wasserfilter 3er-Pack	TZ70033A	-
Mikrofasertuch	-	00460770
Pflegeset	TZ80004A TZ80004B	00312105 00312106
Adapter für Milchbehälter	TZ50001	17004535

7 Vor dem ersten Gebrauch

Bereiten Sie das Gerät für die Verwendung vor.

7.1 Erste Inbetriebnahme vornehmen

1. Das Gerät und die Einzelteile reinigen.
2. Nach dem Stromanschluss die Einstellungen für die erste Inbetriebnahme vornehmen.

Hinweis: Die automatische Anzeige für die Sprachauswahl und Wasserhärtewahl erscheint nur beim ersten Einschalten.

Tipp: Sie können die Einstellungen jederzeit ändern.

→ "Grundeinstellungen", Seite 216

7.2 Wassertank füllen

Füllen Sie den Wassertank täglich mit frischem, kaltem Wasser ohne Kohlensäure.

- ▶ Der Bildanleitung am Anfang der Anleitung folgen.
→ Abb. 3

7.3 Bohnenbehälter füllen

ACHTUNG!

Ungeeignete Bohnen können das Mahlwerk verstopfen.

- ▶ Ausschließlich reine, geröstete Espresso- oder Vollautomaten-Bohnenmischungen verwenden.
- ▶ Keine glasierten Kaffeebohnen verwenden.
- ▶ Keine karamellisierten Kaffeebohnen verwenden.
- ▶ Keine mit zuckerhaltigen Zusätzen behandelten Kaffeebohnen verwenden.
- ▶ Keinen Pulverkaffee einfüllen.
- ▶ Der Bildanleitung am Anfang der Anleitung folgen.
→ Abb. 4

7.4 Sprache einstellen

1. Das Gerät mit ⏻ einschalten.
- ✓ Das Display zeigt die voreingestellte Sprache.
2. \wedge oder \vee drücken, bis das Display die gewünschte Sprache anzeigt.
3. **ok** drücken.

Tipp: Sie können die Sprache jederzeit ändern.

→ "Übersicht Grundeinstellungen", Seite 216

7.5 Wasserhärte einstellen

Die richtige Einstellung der Wasserhärte ist wichtig, damit Ihr Gerät rechtzeitig anzeigt, dass es entkalkt werden muss. Sie können die Wasserhärte mit dem beiliegenden Teststreifen ermitteln oder bei der örtlichen Wasserversorgung erfragen.

1. Den Teststreifen kurz in frisches Leitungswasser tauchen.
2. Den Teststreifen abtropfen lassen.
- ✓ Der Teststreifen zeigt nach 1 Minute die Wasserhärte an.
3. Wenn im Haus eine Wasserenthärtungsanlage installiert ist, "Enthärtungsanlage" einstellen.
4. \wedge oder \vee drücken, bis das Display die gewünschte Wasserhärte anzeigt.

Die Tabelle zeigt die Zuordnung der Stufen zu den Wasserhärtegraden:

Stufe	deutsche Härte in °dH	Gesamthärte in mmol/l
1	1-7	< 1,3
2	8-14	1,3-2,5
3	15-21	2,5-3,8
4 ¹	22-30	> 3,8

¹ Werkseinstellung

5. **ok** drücken.
6. Prüfen, ob der Wassertank gefüllt ist.
7. Prüfen, ob der Bohnenbehälter gefüllt ist.
8. **ok** drücken.
- ✓ Das Gerät spült.

7.6 Wasserfilter¹

Mit einem Wasserfilter vermindern Sie Kalkablagerungen und reduzieren Verunreinigungen im Wasser.

Wasserfilter einsetzen und aktivieren

ACHTUNG!

Möglicher Geräteschaden durch Verkalkung.

- ▶ Den Wasserfilter rechtzeitig austauschen.
- ▶ Den Wasserfilter spätestens nach 2 Monaten ersetzen.
- ▶ Die Displaymeldungen beachten.

Hinweis: Wenn das Display "Wasserfilter ers." anzeigt, ersetzen Sie den Wasserfilter.

Wenn Sie keinen neuen Filter einsetzen, wählen Sie "Kein Filter" und folgen Sie den Anweisungen im Display.

1. Den Wasserfilter in ein Glas Wasser tauchen und an den Seiten leicht zusammendrücken, bis keine Luftblasen mehr aufsteigen.
→ Abb. **5**
2. **menu** \odot drücken.
3. Mit \vee oder \wedge "Wasserfilter" und **ok** drücken.
4. Mit \vee oder \wedge "Neuer Filter" oder "Wasserfilter ers." auswählen und **ok** drücken.
5. **Hinweis:** Wenn Sie keinen neuen Filter einsetzen, wählen Sie "Kein Filter" in den Menü-Einstellungen.
Den Wasserfilter fest in den Wassertank drücken.
→ Abb. **6**
6. Den Wassertank bis zur Markierung "max" mit Wasser füllen und **ok** drücken.

¹ Je nach Geräteausstattung

de Bedienung

7. Den Milchbehälter links am Gerät entfernen.
 8. Einen Behälter mit 1 l Fassungsvermögen unter das Auslaufsystem stellen und **ok** drücken.
- ✓ Der Filter wird gespült und die Anzeige "Das Spülen ist abgeschlossen." erscheint.
 - ✓ Das Gerät ist betriebsbereit.

Tipps

- Wechseln Sie Ihren Wasserfilter auch aus hygienischen Gründen.
- Mit einem Wasserfilter müssen Sie Ihr Gerät seltener entkalken.
- Spülen Sie den eingesetzten Wasserfilter vor Gebrauch, indem Sie eine Tasse Heißwasser beziehen, wenn Sie Ihr Gerät längere Zeit nicht benutzt haben, z. B. wenn Sie im Urlaub waren.
- Den Wasserfilter erhalten Sie über den Handel oder den Kundendienst.
→ "Zubehör", Seite 207

7.7 Allgemeine Hinweise

Beachten Sie die Hinweise, um Ihr Gerät optimal nutzen zu können.

Hinweise

- Das Gerät ist ab Werk mit den Standardeinstellungen für den optimalen Betrieb programmiert.
- Das Mahlwerk ist werkseitig auf einen optimalen Betrieb eingestellt. Wenn der Kaffee nur tröpfchenweise ausgegeben wird oder zu dünn ist und zu wenig Crema hat, können Sie den Mahlgrad bei laufendem Mahlwerk anpassen.
→ "Mahlgrad einstellen", Seite 215
- Während des Betriebs können sich an den Lüftungsschlitzen und an dem Tablettenschachtdeckel Wassertropfen bilden.

- Wenn Sie das Gerät in einer bestimmten Zeit nicht bedienen, schaltet sich das Gerät automatisch aus. Sie können die Dauer in den Grundeinstellungen ändern.
- Aus dem Gerät kann technisch bedingt Dampf austreten.

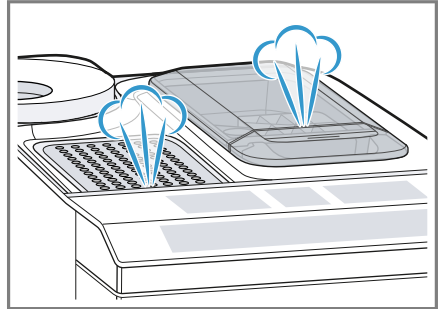

- Das erste Getränk hat noch nicht das volle Aroma, wenn:
 - Sie das Gerät das erste Mal benutzen.
 - Sie ein Service-Programm durchgeführt haben.
 - Sie das Gerät längere Zeit nicht benutzt haben.

Das Getränk nicht trinken.

Tipp: Eine dauerhaft feinporige Crema erhalten Sie, nachdem Sie Ihr Gerät in Betrieb genommen und einige Tassen bezogen haben.

8 Grundlegende Bedienung

8.1 Gerät einschalten oder ausschalten

- ▶ Das Gerät mit $\text{\textcircled{I}}$ einschalten oder ausschalten.
Beim Einschalten zeigt das Display das Siemens-Logo. Beim Einschalten und Ausschalten spült das Gerät automatisch. Beim Ausschalten

dampft das Gerät zur Reinigung in die Tropfschale ab. Beim Spülvorgang zeigt das Display einen Tropfen. Wenn das Gerät beim Einschalten noch warm ist oder vor dem Ausschalten kein Getränk bezogen wurde, spült das Gerät nicht.

8.2 Getränkebezug

Erfahren Sie, wie Sie sich ein Getränk Ihrer Wahl zubereiten.

WARNUNG **Verbrühungsgefahr!**

Frisch zubereitete Getränke sind sehr heiß.

- ▶ Die Getränke bei Bedarf abkühlen lassen.
- ▶ Den Hautkontakt mit austretenden Flüssigkeiten und Dämpfen vermeiden.

Tipps

- Sie können Ihr gewünschtes Getränk über die Schnellwahltasten direkt auswählen. Das Display zeigt Ihnen das Getränk und die aktuellen Einstellungen an.
- Ihr Gerät verfügt neben den Getränken, die Sie über die Schnellwahltasten beziehen können, über weitere Getränke.
→ *"Spezielle Getränke beziehen"*, Seite 213
- Sie können Ihr Getränk an Ihren individuellen Geschmack anpassen.
→ *"Getränkeinstellungen"*, Seite 214

Hinweise

- Wenn Sie ca. 5 Sekunden lang keine Einstellung ändern, verlässt das Gerät den Einstellmodus. Die Einstellungen werden automatisch gespeichert.

- Bei einigen Einstellungen wird der Kaffee in mehreren Schritten zubereitet. Warten Sie, bis der Vorgang komplett abgeschlossen ist.

8.3 Kaffeegetränk aus frischen Bohnen beziehen

1. Die vorgewärmte Tasse unter das Auslaufsystem stellen.
2. Das Getränkesymbol für ein Kaffeegetränk ohne Milch drücken.
- ✓ Das Display zeigt das Getränk und die aktuellen Einstellungen an.
→ *"Getränkeinstellungen"*, Seite 214
3. Bei Bedarf die Einstellungen ändern:
 - Die Füllmenge mit **ml** anpassen.
→ *"Füllmenge anpassen"*, Seite 215
 - Die Kaffeestärke mit \emptyset anpassen.
→ *"Kaffeestärke anpassen"*, Seite 214
4. ^{start}_{stop} drücken.
Die Kaffeebohnen werden für jeden Brühvorgang frisch gemahlen.
- ✓ Der Kaffee wird gebrüht und läuft anschließend in die Tasse.

Tipps

- Sie können den Bezug vorzeitig mit ^{start}_{stop} beenden.
- Erfahren Sie, wie Sie Kaffeegetränke mit Milch beziehen.
→ *"Getränkebezug mit Milchschaum"*, Seite 212

8.4 Kaffeegetränk aus gemahlenem Kaffee beziehen

ACHTUNG!

Der Pulverschacht kann verstopfen.

- ▶ Keine Kaffeebohnen verwenden.
- ▶ Keinen löslichen Kaffee verwenden.

de Bedienung

- ▶ Die Pulverreste im Pulverschacht mit einem weichen Pinsel in den Pulverschacht streichen.

Hinweis

Bei der Zubereitung mit gemahlenem Kaffee sind folgende Auswahlen nicht verfügbar:

- Zwei Tassen auf einmal
 - Kaffeestärke
 - "doubleshot"
1. Die vorgewärmte Tasse unter das Auslaufsystem stellen.
 2. Das Symbol für das gewünschte Getränk drücken.
 3. \odot so oft drücken, bis das Display "Pulverkaffee" anzeigt.
 4. Den Pulverschacht öffnen.
 5. Maximal 2 gestrichene Kaffeelöffel mit Kaffeepulver einfüllen, max. 12 g.
 6. Den Pulverschacht schließen.
 7. start/stop drücken.
- ✓ Der Kaffee wird gebrüht und läuft anschließend in die Tasse.

Tipps

- Sie können den Bezug vorzeitig mit start/stop beenden.
- Wenn Sie ein weiteres Getränk mit gemahlenem Kaffee beziehen möchten, wiederholen Sie den Vorgang.
- Füllen Sie das Kaffeepulver immer kurz vor der Getränkezubereitung ein.

8.5 Getränkebezug mit Milchschaum

Sie können mit Ihrem Gerät Kaffeetränke mit Milchschaum beziehen.

! WARNUNG Verbrennungsgefahr!

Das Milchschaumsystem wird sehr heiß.

- ▶ Nie das heiße Milchschaumsystem berühren.
- ▶ Das heiße Milchschaumsystem vor dem Berühren abkühlen lassen.

ACHTUNG!

Milchreste können antrocknen und sind schwer zu entfernen.

- ▶ Milchschaumsystem nach jeder Verwendung reinigen.

Tipps

- Sie können auch pflanzliche Getränke anstatt Milch verwenden, z. B. aus Soja.
- Die Qualität des Milchschaums ist abhängig von der Art der verwendeten Milch oder dem pflanzlichen Getränk.

8.6 Milchbehälter verwenden

Der Milchbehälter wurde speziell für dieses Gerät entwickelt. Verwenden Sie den Milchbehälter ausschließlich im Haushalt und zur Aufbewahrung von Milch im Kühlschrank.

Hinweis

Schließen Sie den Milchbehälter nur an, wenn das Milchschaumsystem mit Adapter und Schlauch im Auslaufsystem montiert ist.

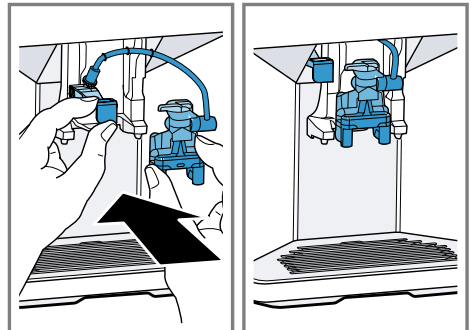

1. Den Deckel öffnen.

2. Die Milch einfüllen.
 3. Den Deckel schließen.
 4. Den Milchbehälter links am Gerät einsetzen.
- ✓ Der Milchbehälter rastet ein.

Tipp

Klappen Sie den Deckel des Milchbehälters hoch, um während des Getränkebezugs Milch nachzufüllen.

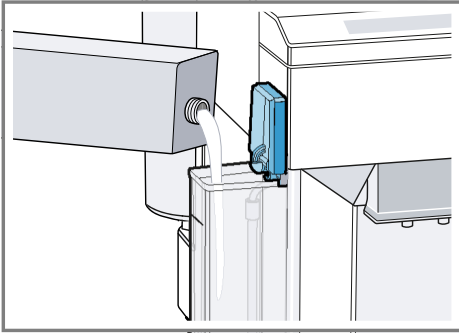

8.7 Kaffeegetränk mit Milchschaum beziehen

Voraussetzungen

- Der Milchbehälter ist angeschlossen.
 - Der Milchbehälter ist mit ausreichend Milch befüllt.
1. Die vorgewärmte Tasse unter das Auslaufsystem stellen.
 2. Das Getränkesymbol für ein Kaffeegetränk mit Milch drücken.
- ✓ Das Display zeigt das Getränk und die aktuellen Einstellungen an.
→ "Getränkeinstellungen", Seite 214
3. Bei Bedarf die Einstellungen ändern:
 - Die Füllmenge mit **ml** anpassen.
→ "Füllmenge anpassen", Seite 215

- Die Kaffeestärke mit \emptyset anpassen.
→ "Kaffeestärke anpassen", Seite 214
- Pulverschacht verwenden.
→ "Kaffeegetränk aus gemahltem Kaffee beziehen", Seite 211

4. **start stop** drücken und warten bis der Vorgang abgeschlossen ist.

Das Milchsystem reinigt sich automatisch nach der Zubereitung mit einem kurzen Dampfstoß.

Tipp: Wenn Sie den Bezug vorzeitig stoppen möchten, drücken Sie **start stop**. Wenn Sie den kompletten Bezug stoppen möchten, drücken Sie \odot .

8.8 Spezielle Getränke beziehen

Ihr Gerät verfügt neben den Getränken, die Sie über die Schnellwahltasten beziehen können, über weitere Getränke.

- ▶ Mehrmals drücken.
→ "Getränkeübersicht", Seite 207

8.9 Milchschaum beziehen

WARNUNG **Verbrennungsgefahr!**



Das Milchsystem wird sehr heiß.

- ▶ Nie das heiße Milchsystem berühren.
- ▶ Das heiße Milchsystem vor dem Berühren abkühlen lassen.

Voraussetzungen

- Der Milchbehälter ist angeschlossen.
 - Der Milchbehälter ist mit ausreichend Milch befüllt.
1. Die vorgewärmte Tasse unter das Auslaufsystem stellen.
 2. so oft drücken, bis das Display "Milchschaum" anzeigt.

de Bedienung

- Bei Bedarf die Einstellung ändern:
 - Die Füllmenge mit **ml** anpassen.
→ *"Füllmenge anpassen"*,
Seite 215
-  drücken.
- ✓ Der Milchschaum läuft aus dem Auslaufsystem.
- Um den Bezug zu stoppen,  drücken.

8.10 Heißwasser beziehen



WARNUNG **Verbrennungsgefahr!**

Das Milchsystem wird sehr heiß.

- ▶ Nie das heiße Milchsystem berühren.
- ▶ Das heiße Milchsystem vor dem Berühren abkühlen lassen.

Hinweis: Wenn das Milchsystem nicht gereinigt ist, können geringe Mengen Milch mit dem Wasser ausgegeben werden.

Voraussetzung: Das Milchsystem ist gereinigt. .

- Die vorgewärmte Tasse unter das Auslaufsystem stellen.
-  so oft drücken, bis das Display "Heißwasser" anzeigt.
- Bei Bedarf die Einstellung ändern:
 - Die Füllmenge mit **ml** anpassen.
→ *"Füllmenge anpassen"*,
Seite 215
-  drücken.
- ✓ Heißes Wasser läuft aus dem Auslaufsystem.
- Um den Bezug zu stoppen,  drücken.

8.11 Getränkeinstellungen

Bereiten Sie sich ein Getränk nach Ihrem Geschmack zu.

Kaffeestärke anpassen

- Das Symbol für das gewünschte Getränk drücken.
- Um die Kaffeestärke zu wählen,  drücken.
Sie können folgende Kaffeestärken auswählen:
 - "mild"
 - "normal"
 - "stark"
 - "sehr stark"
 - "doubleshot"

Hinweis: Die Einstellung "doubleshot" ist nicht für alle Getränke und Getränkemengen verfügbar.

Tip: Um einen intensiven Kaffeegeschmack zu erhalten, wählen Sie bei einer hohen Füllmenge eine hohe Kaffeestärke aus.

Pulverkaffee auswählen

- Das Symbol für das gewünschte Getränk drücken.
-  so oft drücken, bis das Display "Pulverkaffee" anzeigt.
→ *"Kaffeegetränk aus gemahlenem Kaffee beziehen"*, Seite 211

aromaDouble Shot

Sie können einen extra starken Kaffee beziehen, indem Sie die Einstellung "doubleshot" nutzen. Je länger der Kaffee gebrüht wird, desto mehr Bitterstoffe und unerwünschte Aromen werden gelöst. Bitterstoffe und unerwünschte Aromen beeinträchtigen den Geschmack und die Bekömmlichkeit des Kaffees. Um nur die wohlschmeckenden und gut bekömmlichen Aromastoffe zu lösen, werden nach der Hälfte der zubereiteten Menge erneut Kaffeebohnen gemahlen und gebrüht.

Hinweis: Die Einstellung "doubleshot" ist nicht für alle Getränke und Getränkemengen verfügbar.

Füllmenge anpassen

1. Das Symbol für das gewünschte Getränk drücken.
2. **ml** so oft drücken, bis das Display die gewünschte Füllmenge anzeigt.

Zwei Tassen auf einmal beziehen

Abhängig von Ihrem Gerätetyp können Sie bei bestimmten Getränken zwei Tassen gleichzeitig zubereiten.

Hinweis

Die Funktion "Zwei Tassen beziehen" ist für folgende Auswahlen nicht verfügbar:

- "Pulverkaffee"
- "doubleshot"
- Füllmenge kleiner als 35 ml

1. Das Symbol für das gewünschte Getränk drücken.
2.  drücken.
 - ✓ Das Display zeigt die Einstellung an.
3. Zwei Tassen links und rechts unter das Auslaufsystem stellen.
4. start
stop drücken.

Das Getränk wird in 2 Schritten zubereitet. Die Bohnen werden in 2 Mahlvorgängen gemahlen.

 - ✓ Das Getränk wird gebrüht und läuft anschließend in die Tasse.
5. Warten bis der Vorgang abgeschlossen ist.

8.12 Mahlwerk

Ihr Gerät besitzt ein einstellbares Mahlwerk, mit dem Sie den Mahlgrad der Kaffeebohnen individuell anpassen können.

Mahlgrad einstellen

Stellen Sie während die Kaffeebohnen gemahlen werden den gewünschten Mahlgrad ein.

WARNUNG **Verletzungsgefahr!**



Das Mahlwerk rotiert.

- ▶ Nie in das Mahlwerk fassen.

ACHTUNG!

Gefahr eines Schadens am Mahlwerk. Durch unsachgemäßes Einstellen des Mahlgrads kann das Mahlwerk beschädigt werden.

- ▶ Den Mahlgrad nur bei laufendem Mahlwerk einstellen.
- ▶ Den Mahlgrad mit dem Drehwähler stufenweise einstellen.

Mahlgrad	Einstellung
Feiner Mahlgrad für dunkel geröstete Bohnen.	Drehwähler gegen den Uhrzeigersinn drehen. 
Grober Mahlgrad für hell geröstete Bohnen.	Drehwähler im Uhrzeigersinn drehen. 

Die Einstellung des Mahlgrads wirkt sich erst nach der zweiten Tasse aus.

Tipp: Wenn der Kaffee nur tröpfchenweise ausgegeben wird, stellen Sie den Mahlgrad gröber ein. Wenn der Kaffee zu dünn ist und zu wenig Crema hat, stellen Sie den Mahlgrad feiner ein.

9 Kindersicherung

Um Kinder vor Verbrühungen und Verbrennungen zu schützen, können Sie das Gerät sperren.

9.1 Kindersicherung aktivieren

Voraussetzung: Das Gerät ist eingeschaltet.

- ▶ ml mindestens 3 Sekunden drücken.
- ✓ Das Display zeigt "Kindersicherung aktiv Zum Ausschalten 3 Sek. "ml" drücken" an.

9.2 Kindersicherung deaktivieren

- ▶ ml mindestens 3 Sekunden drücken.
- ✓ Die Kindersicherung ist deaktiviert.

10.1 Tassenheizung aktivieren und deaktivieren¹

WARNUNG

Verbrennungsgefahr!

- Die Tassenheizung¹ wird sehr heiß.
- ▶ Nie die heiße Tassenheizung¹ berühren.
 - ▶ Die heiße Tassenheizung¹ vor dem Berühren abkühlen lassen.

Tip: Um die Tassen optimal zu erwärmen, stellen Sie die Tassen mit dem Tassenboden auf die Tassenheizung¹.

- ▶ Die Tassenheizung¹ in den Grundeinstellungen aktivieren oder deaktivieren.

10 Tassenheizung¹

Sie können Ihre Tassen mit der Tassenheizung vorwärmen.

11 Grundeinstellungen

Sie können die Grundeinstellungen Ihres Geräts auf Ihre Bedürfnisse einstellen und Zusatzfunktionen aufrufen.

11.1 Übersicht Grundeinstellungen

Einstellung	Auswahl	Beschreibung
Reinigung	Milchsystem Entkalken Reinigen calc'nClean	Service-Programme starten. → "Service-Programme", Seite 221
Tassenheizung ¹	Tassenheizung aus ² Tassenheizung an	Tassenheizung einschalten oder ausschalten. → "Tassenheizung", Seite 216

¹ Je nach Geräteausstattung

² Werkseinstellung (kann je nach Gerätetyp abweichen)

¹ Je nach Geräteausstattung



Einstellung	Auswahl	Beschreibung
Wasserfilter	Neuer Filter Kein Filter	Verwendung des Wasserfilters einstellen.
Kaffeetemperatur	normal hoch max.	Temperatur für Kaffeetränke einstellen. Hinweis: Die Einstellung ist für alle Zubereitungsarten wirksam.
Sprachen	Siehe Auswahl am Gerät.	Menüsprache einstellen. Änderungen sind unmittelbar im Display sichtbar.
Selbstabschaltung	Siehe Auswahl am Gerät.	Zeitspanne einstellen, nach der das Gerät nach der letzten Getränkezubereitung automatisch ausschaltet.
Wasserhärte	1 (weich) 2 (mittel) 3 (hart) 4 (sehr hart) ² Enthärtungsanlage	Gerät auf die örtliche Wasserhärte einstellen. → "Wasserhärte einstellen", Seite 209
Tastentöne	Tastentöne ein ² Tastentöne aus	Tastentöne einschalten oder ausschalten.
Werkseinstellung	Alles zurücksetzen? Fortsetzen: OK Abbruch: ←	Einstellungen auf Werkszustand zurücksetzen. Hinweis: Alle individuellen Einstellungen werden gelöscht und auf Werkseinstellungen zurückgesetzt.

¹ Je nach Geräteausstattung





² Werkseinstellung (kann je nach Gerätetyp abweichen)

11.2 Grundeinstellungen ändern

1. menu  drücken.

2. Mit  oder  die gewünschte Grundeinstellung wählen und **ok** drücken.
- ✓ Das Display zeigt die Einstellmöglichkeiten an und die Navigationssymbole leuchten auf. Das Display kennzeichnet die aktuelle Einstellung.

de Reinigen und Pflegen

3. Mit  oder  die gewünschte Auswahl treffen und **ok** drücken.
- ✓ Die Einstellung ist gespeichert.
4. Mit  zurückgehen.
5. Um das Menü zu verlassen, **menu**  drücken.

12 Reinigen und Pflegen

Damit Ihr Gerät lange funktionsfähig bleibt, reinigen und pflegen Sie es sorgfältig.

12.1 Geschirrspülertauglichkeit

Erfahren Sie, welche Bauteile im Geschirrspüler gereinigt werden können.

ACHTUNG!

Einige Bauteile sind temperaturempfindlich und können bei der Reinigung im Geschirrspüler beschädigt werden.

- ▶ Die Gebrauchsanleitung des Geschirrspülers beachten.
- ▶ Nur geeignete Bauteile im Geschirrspüler reinigen.
- ▶ Nur Programme verwenden, die die Bauteile nicht über 60 °C erhitzen.

Für den Geschirrspüler geeignet:

- Tropfblech
- Tropfgitter
- Kaffeesatzbehälter
- Mechanische Füllstandanzeige
- Milchsystem mit Adapter
- Pulverschacht mit Klappe
- Milchbehälter mit Deckel



Nicht für den Geschirrspüler geeignet:

- Tropfschale
- Wassertank



- Wassertankdeckel
 - Aromadeckel
 - Brüheinheit
 - Abdeckung Getränkeauslauf
-

12.2 Reinigungsmittel

Verwenden Sie nur geeignete Reinigungsmittel.

ACHTUNG!

Ungeeignete Reinigungsmittel können die Oberflächen des Geräts beschädigen.

- ▶ Keine scharfen oder scheuernden Reinigungsmittel verwenden.
- ▶ Keine alkoholhaltigen oder spiritushaltigen Reinigungsmittel verwenden.
- ▶ Keine harten Scheuerkissen oder Putzschwämme verwenden.

Ungeeignete Reinigungsmittel und Entkalkungsmittel können das Gerät beschädigen.

- ▶ Zum Entkalken keine reine Zitronensäure, Essig oder Mittel auf Essigsäurebasis verwenden.
- ▶ Kein Entkalkungsmittel mit Phosphorsäure verwenden.
- ▶ Nur speziell für das Gerät entwickelte Entkalkungstabletten und Reinigungstabletten verwenden.
→ "Zubehör", Seite 207

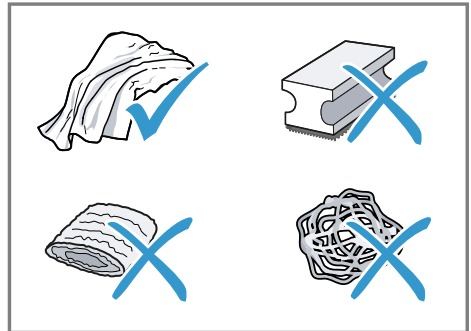

Tipps

- Waschen Sie neue Schwammputztücher gründlich, um eventuell anhaftende Salze zu entfernen. Salze können Flugrost an Edelstahloberflächen verursachen.
- Entfernen Sie Rückstände von Kalk, Kaffee, Milch, Reinigungs- und Entkalkungslösungen immer sofort, um die Bildung von Korrosion zu verhindern.

12.3 Gerät reinigen

⚠️ WARNUNG
Stromschlaggefahr!

Eindringende Feuchtigkeit kann einen Stromschlag verursachen.

- ▶ Nie das Gerät oder die Netzanschlussleitung in Wasser tauchen.
- ▶ Auf die Gerätesteckverbindung darf keine Flüssigkeit überlaufen.
- ▶ Keinen Dampfreiniger oder Hochdruckreiniger verwenden, um das Gerät zu reinigen.

⚠️ WARNUNG
Verbrennungsgefahr!

Einige Geräteteile werden sehr heiß.

- ▶ Nie die heißen Geräteteile berühren.
- ▶ Nach dem Gebrauch die heißen Geräteteile vor dem Berühren abkühlen lassen.

1. Das Gerät vom Stromnetz trennen.
2. Das Gehäuse, die Hochglanzoberflächen und das Bedienfeld mit einem Mikrofasertuch reinigen.
→ "Zubehör", Seite 207
3. Das Auslaufsystem nach dem Getränkebezug mit einem weichen, feuchten Tuch reinigen.
4. Den Wassertank mit frischem, klarem Wasser spülen.
5. Wenn das Gerät längere Zeit nicht benutzt wurde, wie z. B. im Urlaubsfall, das komplette Gerät rei-

nigen, einschließlich beweglicher Teile wie z. B. Brüheinheit oder Wassertank.

Hinweis: Das Gerät spült automatisch, wenn Sie das Gerät im kalten Zustand einschalten oder nach dem Bezug von Kaffee ausschalten. Das System reinigt sich somit selbst.

12.4 Tropfschale und Kaffeesatzbehälter reinigen

Reinigen und leeren Sie die Tropfschale und den Kaffeesatzbehälter täglich, um Ablagerungen zu vermeiden.

1. Die Tür öffnen.
2. Die Tropfschale und den Kaffeesatzbehälter nach vorn herausziehen.
3. Das Tropfblech abnehmen und reinigen.
4. Die Tropfschale und den Kaffeesatzbehälter leeren und reinigen.
5. Den Geräteinnenraum und die Tropfschalenaufnahme reinigen.
6. **Tip**

Wenn Sie beide Halterungen nach innen drücken, können Sie die mechanische Füllstandsanzeige leichter entnehmen.

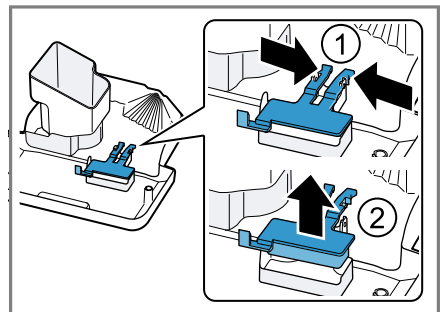

Die mechanische Füllstandsanzeige ausbauen und mit einem feuchten Tuch reinigen.

de Reinigen und Pflegen

- Die Tropfschale, das Tropfblech, den Kaffeesatzbehälter und die mechanische Füllstandanzeige zusammensetzen und in das Gerät einsetzen.
- Die Tür schließen.

12.5 Pulverschacht reinigen

Tipp: Sie können den Pulverschacht im Geschirrspüler reinigen.

- Den Pulverschacht an der geöffneten Klappe herausziehen.
→ Abb. 7
- Den Pulverschacht mit Spülmittel reinigen.
→ Abb. 8
- Den Pulverschacht trocknen und in das Gerät einsetzen.

12.6 Milchsystem reinigen

Reinigen Sie das Milchsystem regelmäßig. Der Bildanleitung am Anfang der Anleitung folgen.

⚠️ WARNUNG Verbrennungsgefahr!

Das Milchsystem wird sehr heiß.

- ▶ Nie das heiße Milchsystem berühren.
- ▶ Das heiße Milchsystem vor dem Berühren abkühlen lassen.

ACHTUNG!

Das Gerät kann durch unsachgemäße Reinigung beschädigt werden.

- ▶ Die Abdeckung des Auslaufsystems nicht in den Geschirrspüler geben.

→ Abb. 9 - 18

12.7 Milchbehälter reinigen

Reinigen Sie aus hygienischen Gründen den Milchbehälter regelmäßig. Sie können den Milchbehälter im Geschirrspüler reinigen. Der Bildanleitung am Anfang der Anleitung folgen.
→ Abb. 19 - 21

Tipp

Drücken Sie das Adapterstück fest in die Aufnahme im Milchbehälter.

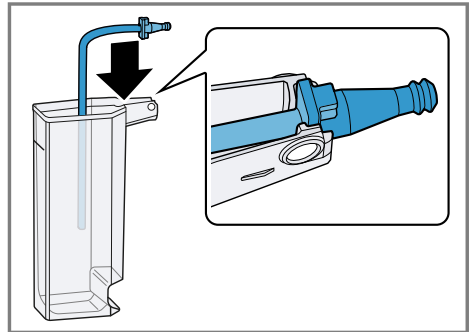

12.8 Brüheinheit reinigen

Entnehmen und reinigen Sie zusätzlich zum automatischen Spülvorgang regelmäßig die Brüheinheit. Der Bildanleitung am Anfang der Anleitung folgen.

⚠️ WARNUNG Verbrennungsgefahr!

Einige Geräteteile werden sehr heiß.

- ▶ Nie die heißen Geräteteile berühren.
- ▶ Nach dem Gebrauch die heißen Geräteteile vor dem Berühren abkühlen lassen.

ACHTUNG!

Durch unsachgemäße Reinigung kann das Gerät beschädigt werden.

- ▶ Kein Spülmittel verwenden.
- ▶ Keine essighaltigen und säurehaltigen Reinigungsmittel verwenden.

- ▶ Nicht in der Geschirrspülmaschine reinigen.

→ Abb. 22 - 29

Hinweis: Die Tür kann nur geschlossen werden, wenn die Brüheinheit und die Tropfschale richtig eingesetzt sind.

12.9 Service-Programme

Nach bestimmten Zeitabständen empfiehlt Ihnen Ihr Gerät die Service-Programme zu nutzen. Verwenden Sie die Service-Programme, um Ihr Gerät gründlich zu reinigen.

ACHTUNG!

Unsachgemäße oder nicht rechtzeitig erfolgte Reinigung und Entkalkung kann das Gerät beschädigen.

- ▶ Den Entkalkungsvorgang nach Anweisung sofort durchführen.
- ▶ Nur Reinigungstabletten in den Pulverschacht geben.
- ▶ Keine Entkalkungstabletten oder andere Mittel in den Pulverschacht geben.

Hinweise

- Das Display zeigt an, wie weit der Ablauf fortgeschritten ist.
- Wurde Ihr Gerät nicht rechtzeitig entkalkt, zeigt das Display "Entkalten überfällig. Gerät ist gesperrt. Bitte 3 Sek. menu drücken" an.
- Ist Ihr Gerät gesperrt, können Sie es erst wieder nach erfolgtem Entkalkungsvorgang bedienen.
- Wenn Sie das Service-Programm versehentlich unterbrechen, müssen Sie es zurücksetzen.
→ "Service-Programme zurücksetzen", Seite 221

Tipps





- Wenn Sie einen Wasserfilter verwenden, verlängert sich der Zeitabstand, bis Sie ein Service-Programm durchführen müssen.

- Sie können "Entkalken" und "Reinigen" durch das Service-Programm "calc'nClean" zusammenfassen.
- Reinigen Sie gleich nach einem Service-Programm Ihr Gerät mit einem weichen, feuchten Tuch, um Rückstände der Entkalkungslösung zu entfernen und Korrosion vorzubeugen.

Service-Programme verwenden

Hinweise

- Wenn Sie das Service-Programm "Milchsystem reinigen" verwenden, reinigen und schließen Sie den Milchbehälter an.
- Wenn Sie das Service-Programm "Reinigung" verwenden, reinigen Sie vorher die Brüheinheit.
→ "Brüheinheit reinigen", Seite 220
- Wenn Sie die Service-Programme "Entkalken" oder "calc'nClean" verwenden, reinigen Sie vorher die Brüheinheit und bereiten Sie die Entkalkungslösung vor.

1. **menu**  drücken.
 2. Mit  und  "Reinigung" wählen und **ok** drücken.
 3. Mit  und  das gewünschte Programm wählen und **ok** drücken, z. B. "Entkalken".
- ✓ Das Display führt durch das Programm.

Entkalkungslösung vorbereiten

1. Einen Behälter mit 0,5 l lauwarmem Wasser füllen.
2. Eine Siemens-Entkalkungstablette in das Wasser geben und rühren, bis die Tablette vollständig aufgelöst ist.

Service-Programme zurücksetzen

Nehmen Sie folgende Schritte vor, wenn ein Service-Programm unterbrochen wurde, z. B. durch einen Stromausfall.

de Reinigen und Pflegen

1. Den Wassertank ausspülen.
2. Den Wassertank mit frischem Wasser ohne Kohlensäure bis zur Markierung "max" füllen.
3. **ok** drücken.
 - ✓ Das Gerät wird ca. 2 Minuten gespült.
4. Die Tropfschale leeren und reinigen.
5. Die Tropfschale einsetzen und die Tür schließen.
6. Das Service-Programm erneut starten.

13 Störungen beheben

Kleinere Störungen an Ihrem Gerät können Sie selbst beheben. Nutzen Sie die Informationen zur Störungsbehebung, bevor Sie den Kundendienst kontaktieren. So vermeiden Sie unnötige Kosten.

WARNUNG **Stromschlaggefahr!**

Unsachgemäße Reparaturen sind gefährlich.

- ▶ Nur dafür geschultes Fachpersonal darf Reparaturen am Gerät durchführen.
- ▶ Nur Original-Ersatzteile dürfen zur Reparatur des Geräts verwendet werden.
- ▶ Wenn die Netzanschlussleitung dieses Geräts beschädigt wird, muss sie durch den Hersteller oder seinen Kundendienst oder eine ähnlich qualifizierte Person ersetzt werden, um Gefährdungen zu vermeiden.

Störung	Ursache und Störungsbehebung
Gerät reagiert nicht mehr.	Gerät hat eine Störung. <ol style="list-style-type: none"> 1. Ziehen Sie den Netzstecker und warten Sie 60 Sekunden. 2. Stecken Sie den Netzstecker ein.
Gerät gibt nur Wasser aus, keinen Kaffee.	Leerer Bohnenbehälter wird vom Gerät nicht erkannt. <ul style="list-style-type: none"> ▶ Füllen Sie Kaffeebohnen ein. <hr/> Kaffeeschacht an Brüheinheit ist verstopft. <ul style="list-style-type: none"> ▶ Reinigen Sie die Brüheinheit. <hr/> Bohnen sind zu ölig und fallen nicht ins Mahlwerk. <ul style="list-style-type: none"> ▶ Klopfen Sie leicht an den Bohnenbehälter. ▶ Wechseln Sie die Kaffeesorte. ▶ Verwenden Sie keine öligen Bohnen. ▶ Reinigen Sie den leeren Bohnenbehälter mit einem feuchten Tuch. <hr/> Brüheinheit ist nicht richtig eingesetzt. <ul style="list-style-type: none"> ▶ Schieben Sie die Brüheinheit ganz nach hinten.
Gerät gibt keinen Milchschaum aus.	Milchsystem ist verschmutzt. <ul style="list-style-type: none"> ▶ Reinigen Sie das Milchsystem im Geschirrspüler. <hr/> Milchrohr taucht nicht in Milch ein. <ul style="list-style-type: none"> ▶ Verwenden Sie mehr Milch. ▶ Prüfen Sie, ob das Milchrohr in die Milch eintaucht. <hr/> Gerät ist stark verkalkt. <ul style="list-style-type: none"> ▶ Entkalken Sie das Gerät.
Milchsystem saugt keine Milch an.	Milchsystem ist nicht richtig zusammengesetzt. <ul style="list-style-type: none"> ▶ Setzen Sie das Milchsystem richtig zusammen.

Störung	Ursache und Störungsbehebung
Milchsystem saugt keine Milch an.	Reihenfolge Anschluss Milchbehälter und Milchsystem ist falsch. <ul style="list-style-type: none">▶ Setzen Sie zuerst das Milchsystem in den Auslauf und dann den Milchbehälter ein. Milchrohr taucht nicht in Milch ein. <ul style="list-style-type: none">▶ Verwenden Sie mehr Milch.▶ Prüfen Sie, ob das Milchrohr in die Milch eintaucht.
Milchschaum ist zu kalt.	Milch ist zu kalt. <ul style="list-style-type: none">▶ Verwenden Sie lauwarme Milch.
Gerät gibt kein Heißwasser aus.	Milchsystem ist verschmutzt. <ul style="list-style-type: none">▶ Reinigen Sie das Milchsystem im Geschirrspüler.
Milchsystem kann nicht montiert oder demontiert werden.	Reihenfolge Montage ist falsch. <ul style="list-style-type: none">▶ Schließen Sie zuerst das Milchsystem und dann den Milchbehälter an. Bei der Demontage entnehmen Sie zuerst den Milchbehälter und dann das Milchsystem.
Gerät gibt kein Getränk aus.	Im Wasserfilter ist Luft. <ol style="list-style-type: none">1. Tauchen Sie den Wasserfilter mit der Öffnung nach oben so lange in Wasser, bis keine Luftblasen mehr entweichen.2. Setzen Sie den Filter wieder ein. → <i>"Wasserfilter einsetzen und aktivieren"</i>, Seite 209 ▶ Drücken Sie den Wasserfilter gerade und fest in den Tankanschluss. Entkalkungsmittelreste verstopfen Wassertank. <ol style="list-style-type: none">1. Entnehmen Sie den Wassertank.2. Reinigen Sie den Wassertank gründlich.
Auf innerem Geräteboden befindet sich Tropfwasser.	Tropfschale wurde zu früh entnommen. <ul style="list-style-type: none">▶ Entnehmen Sie die Tropfschale erst einige Sekunden nach dem letzten Getränkebezug.
Brüheinheit kann nicht entnommen werden.	Brüheinheit ist nicht in Entnahmeposition. <ul style="list-style-type: none">▶ Schalten Sie das Gerät wieder ein.
Gerät lässt sich nicht bedienen. Displayanzeigen wechseln.	Gerät ist im Demo-Modus. <ol style="list-style-type: none">1. Entnehmen Sie den Wassertank und füllen Sie ihn mit frischem, kaltem Wasser.2. Setzen Sie den Wassertank wieder ein.
Mahlwerk läuft nicht an.	Gerät ist zu heiß. <ol style="list-style-type: none">1. Trennen Sie das Gerät vom Netz.2. Warten Sie 1 Stunde, um das Gerät abkühlen zu lassen.

Störung	Ursache und Störungsbehebung
Mahlwerk mahlt keine Bohnen trotz gefülltem Bohnenbehälter.	<p>Bohnen sind zu ölig und fallen nicht ins Mahlwerk.</p> <ul style="list-style-type: none"> ▶ Klopfen Sie leicht an den Bohnenbehälter. ▶ Wechseln Sie die Kaffeesorte. ▶ Verwenden Sie keine öligen Bohnen. ▶ Reinigen Sie den leeren Bohnenbehälter mit einem feuchten Tuch.
Displayanzeige "Schließen" erscheint trotz geschlossener Tür.	<p>Tür ist nicht korrekt geschlossen.</p> <ul style="list-style-type: none"> ▶ Drücken Sie die Tür fest zu. <p>Gerät ist zu heiß.</p> <ol style="list-style-type: none"> 1. Trennen Sie das Gerät vom Netz. 2. Warten Sie 1 Stunde, um das Gerät abkühlen zu lassen.
Displayanzeige "Bitte Tropfschale leeren und wieder einsetzen" erscheint trotz leerer Tropfschale.	<p>Gerät ist ausgeschaltet und erkennt Entleeren nicht.</p> <ol style="list-style-type: none"> 1. Schalten Sie das Gerät ein und entnehmen Sie die Tropfschale. 2. Setzen Sie die Tropfschale wieder ein. <p>Tropfschale ist verschmutzt.</p> <ul style="list-style-type: none"> ▶ Reinigen Sie die Tropfschale gründlich.
Displayanzeige "Bitte Wassertank füllen" erscheint trotz vollem Wassertank.	<p>Wassertank ist falsch eingesetzt.</p> <ul style="list-style-type: none"> ▶ Setzen Sie den Wassertank richtig ein. <p>Schwimmer im Wassertank hängt fest.</p> <ol style="list-style-type: none"> 1. Entnehmen Sie den Wassertank. 2. Reinigen Sie den Wassertank gründlich. <p>Kohlensäurehaltiges Wasser ist im Wassertank.</p> <ul style="list-style-type: none"> ▶ Füllen Sie den Wassertank mit frischem Leitungswasser. <p>Neuer Wasserfilter wurde nicht nach Anleitung gespült.</p> <ol style="list-style-type: none"> 1. Spülen Sie den Wasserfilter nach der Anleitung. → <i>"Wasserfilter einsetzen und aktivieren", Seite 209</i> 2. Nehmen Sie den Wasserfilter in Betrieb. <p>Im Wasserfilter ist Luft.</p> <ol style="list-style-type: none"> 1. Tauchen Sie den Wasserfilter mit der Öffnung nach oben so lange in Wasser, bis keine Luftblasen mehr entweichen. 2. Setzen Sie den Filter wieder ein. → <i>"Wasserfilter einsetzen und aktivieren", Seite 209</i> <p>Wasserfilter ist alt.</p> <ul style="list-style-type: none"> ▶ Setzen Sie einen neuen Wasserfilter ein.

Störung	Ursache und Störungsbehebung
Displayanzeige "Bitte Wassertank füllen" erscheint trotz vollem Wassertank.	Kalkablagerungen im Wassertank verstopfen das System. <ol style="list-style-type: none">1. Reinigen Sie den Wassertank gründlich.2. Starten Sie das Entkalkungsprogramm.
Displayanzeige "Bitte Brüheinheit reinigen, wieder einsetzen und Türe schließen." erscheint.	Brüheinheit ist verschmutzt. ▶ Reinigen Sie die Brüheinheit. Mechanismus von Brüheinheit ist schwergängig. ▶ Reinigen Sie die Brüheinheit. Kaffeepulver in der Brüheinheit ist zu viel. ▶ Verwenden Sie maximal 2 gestrichene Pulverlöffel mit Kaffeepulver.
Displayanzeige "Spannung (V) nicht korrekt." erscheint.	Probleme bei der Spannungsversorgung bestehen. ▶ Betreiben Sie das Gerät nur bei 220 - 240 V.
Displayanzeige "Bitte Gerät neu starten." erscheint.	Brüheinheit ist stark verschmutzt oder kann nicht entnommen werden. ▶ Starten Sie das Gerät neu. ▶ Reinigen Sie die Brüheinheit. Gerät hat eine Störung. <ol style="list-style-type: none">1. Ziehen Sie den Netzstecker und warten Sie 60 Sekunden.2. Stecken Sie den Netzstecker ein.
Displayanzeige "calc'nClean" erscheint sehr häufig.	Enthärtetes Wasser enthält noch geringe Mengen an Kalk. <ol style="list-style-type: none">1. Setzen Sie einen neuen Wasserfilter ein. → "Wasserfilter einsetzen und aktivieren", Seite 2092. Stellen Sie die Wasserhärte entsprechend ein. → "Wasserhärte einstellen", Seite 209 Falsches oder zu wenig Entkalkungsmittel verwendet. ▶ Verwenden Sie zum Entkalken ausschließlich geeignete Tabletten. Service-Programm ist nicht vollständig ausgeführt. ▶ Setzen Sie das Service-Programm zurück. → "Service-Programme zurücksetzen", Seite 221
Stark schwankende Kaffee-, bzw. Milchschaumqualität.	Gerät ist verkalkt. ▶ Entkalken Sie das Gerät.

Störung	Ursache und Störungsbehebung
Schwankende Milchschaumqualität.	Milchschaumqualität ist abhängig von Art der verwendeten Milch oder pflanzlichem Getränk. <ul style="list-style-type: none"> ▶ Optimieren Sie das Ergebnis durch die Auswahl der Milch- oder der pflanzlichen Getränkesorte.
Kaffee wird nicht oder nur tropfenweise ausgegeben.	Mahlgrad ist zu fein eingestellt. <ul style="list-style-type: none"> ▶ Stellen Sie den Mahlgrad gröber ein. → <i>"Mahlgrad einstellen", Seite 215</i>
Eingestellte Füllmenge wird nicht erreicht.	Gerät ist stark verkalkt. <ul style="list-style-type: none"> ▶ Entkalken Sie das Gerät. <p>Im Wasserfilter ist Luft.</p> <ol style="list-style-type: none"> 1. Tauchen Sie den Wasserfilter mit der Öffnung nach oben so lange in Wasser, bis keine Luftblasen mehr entweichen. 2. Setzen Sie den Filter wieder ein. → <i>"Wasserfilter einsetzen und aktivieren", Seite 209</i> <p>Gerät ist verschmutzt.</p> <ul style="list-style-type: none"> ▶ Reinigen Sie die Brüheinheit. ▶ Entkalken und reinigen Sie das Gerät. <p>Kaffeestärke ist zu hoch eingestellt.</p> <ul style="list-style-type: none"> ▶ Verringern Sie die Kaffeestärke auf z. B. "normal". → <i>"Kaffeestärke anpassen", Seite 214</i>
Kaffee hat keine Crema.	Kaffeesorste ist nicht optimal. <ul style="list-style-type: none"> ▶ Verwenden Sie eine Kaffeesorste mit einem höheren Anteil an Robusta-Bohnen. ▶ Verwenden Sie Bohnen mit einer dunkleren Röstung. <p>Bohnen sind nicht mehr röstfrisch.</p> <ul style="list-style-type: none"> ▶ Verwenden Sie frische Bohnen. <p>Mahlgrad ist nicht auf Kaffeebohnen abgestimmt.</p> <ul style="list-style-type: none"> ▶ Stellen Sie den Mahlgrad feiner ein. → <i>"Mahlgrad einstellen", Seite 215</i>
Kaffee ist zu sauer.	Mahlgrad ist zu grob eingestellt. <ul style="list-style-type: none"> ▶ Stellen Sie den Mahlgrad feiner ein. → <i>"Mahlgrad einstellen", Seite 215</i> <p>Kaffeesorste ist nicht optimal.</p> <ul style="list-style-type: none"> ▶ Verwenden Sie eine Kaffeesorste mit einem höheren Anteil an Robusta-Bohnen. ▶ Verwenden Sie Bohnen mit einer dunkleren Röstung.

Störung	Ursache und Störungsbehebung
Kaffee ist zu bitter.	Mahlgrad ist zu fein eingestellt. ▶ Stellen Sie den Mahlgrad gröber ein. → <i>"Mahlgrad einstellen", Seite 215</i>
	Kaffeessorte ist nicht optimal. ▶ Wechseln Sie die Kaffeessorte.
Kaffee schmeckt verbrannt.	Mahlgrad ist zu fein eingestellt. ▶ Stellen Sie den Mahlgrad gröber ein. → <i>"Mahlgrad einstellen", Seite 215</i>
	Kaffeessorte ist nicht optimal. ▶ Wechseln Sie die Kaffeessorte.
	KaffeetemperaturEinstellung ist zu hoch. ▶ Stellen Sie die Kaffeetemperatur niedriger ein. → <i>"Übersicht Grundeinstellungen", Seite 216</i>
Kaffeersatz ist nicht kompakt und zu nass.	Mahlgrad ist nicht optimal eingestellt. ▶ Stellen Sie den Mahlgrad gröber oder feiner ein. → <i>"Mahlgrad einstellen", Seite 215</i>
	Kaffeepulver ist zu wenig. ▶ Verwenden Sie 2 gestrichene Messlöffel Kaffeepulver.
	Bohnen sind zu ölig. ▶ Verwenden Sie eine andere Bohnensorte.

14 Transportieren, Lagern und Entsorgen

14.1 Frostschutz aktivieren

Schützen Sie Ihr Gerät vor Frosteinwirkung bei dem Transport und der Lagerung.

ACHTUNG!

Flüssigkeitsrückstände im Gerät können beim Transport oder der Lagerung das Gerät beschädigen.

- ▶ Vor dem Transport oder der Lagerung das Leitungssystem leeren.

Voraussetzungen

- Das Gerät ist betriebsbereit.
 - Der Wassertank ist gefüllt.
1. Den Milchbehälter entfernen.
 2. Die Brüheinheit reinigen.
 3. Einen großen Behälter unter das Auslaufsystem stellen.
 4.  so oft drücken, bis das Display "Milchschaum" anzeigt.
 5. **ml** so oft drücken, bis das Display 240 ml anzeigt.
 6. start stop drücken.
 7. Warten bis aus dem Gerät Dampf entweicht.
 8. Den Wassertank entnehmen.
 - ✓ Das Gerät entleert sich automatisch.
 9. Wenn die Meldung "Bitte Wassertank füllen" erscheint, die Meldung ignorieren.
 10. Den Wassertank und die Tropfschale entleeren und reinigen.
 11. Den Wassertank und die Tropfschale einsetzen.
 12. Das Gerät ausschalten und vom Stromnetz trennen.

14.2 Altgerät entsorgen

Durch umweltgerechte Entsorgung können wertvolle Rohstoffe wiederverwendet werden.

1. Den Netzstecker der Netzanschlussleitung ziehen.
2. Die Netzanschlussleitung durchtrennen.
3. Das Gerät umweltgerecht entsorgen.

Informationen über aktuelle Entsorgungswege erhalten Sie bei Ihrem Fachhändler sowie Ihrer Gemeinde- oder Stadtverwaltung.



Dieses Gerät ist entsprechend der europäischen Richtlinie 2012/19/EU über Elektro- und Elektronikaltgeräte (waste electrical and electronic equipment – WEEE) gekennzeichnet.

Die Richtlinie gibt den Rahmen für eine EU-weit gültige Rücknahme und Verwertung der Altgeräte vor.

15 Kundendienst

Funktionsrelevante Original-Ersatzteile gemäß der entsprechenden Öko-design-Verordnung erhalten Sie bei unserem Kundendienst für die Dauer von mindestens 7 Jahren ab dem Inverkehrbringen Ihres Geräts innerhalb des Europäischen Wirtschaftsraums.

Hinweis: Der Einsatz des Kundendienstes ist im Rahmen der Hersteller-garantiebedingungen kostenfrei.

de Technische Daten

Detaillierte Informationen über die Garantiedauer und die Garantiebedingungen in Ihrem Land erhalten Sie bei unserem Kundendienst, Ihrem Händler oder auf unserer Webseite. Wenn Sie den Kundendienst kontaktieren, benötigen Sie die Erzeugnisnummer (E-Nr.) und die Fertigungsnummer (FD) Ihres Geräts. Die Kontaktdaten des Kundendienstes finden Sie im beiliegenden Kundendienstverzeichnis oder auf unserer Webseite.

15.1 Erzeugnisnummer (E-Nr.) und Fertigungsnummer (FD)

Die Erzeugnisnummer (E-Nr.) und die Fertigungsnummer (FD) finden Sie auf dem Typenschild des Geräts. Um Ihre Gerätedaten und die Kundendienst-Telefonnummer schnell wiederzufinden, können Sie die Daten notieren.

Gerätetiefe	45,2 cm
Gewicht, ungefüllt	8-9 kg
Art des Mahlwerks	Keramik

16 Technische Daten

Spannung	220– 240 V ~
Frequenz	50 Hz
Anschlusswert	1500 W
Maximaler Pumpendruck, statisch	15 bar
Maximales Fassungsvermögen, Wassertank (ohne Filter)	1,7 l
Maximales Fassungsvermögen, Bohnenbehälter	270 g
Länge der Zuleitung	100 cm
Gerätehöhe	37,3 cm
Gerätebreite	27,6 cm



BSH Hausgeräte GmbH

Carl-Wery-Straße 34
81739 München, GERMANY
siemens-home.bsh-group.com

Valid within Great Britain:
Imported to Great Britain by
BSH Home Appliances Ltd.
Grand Union House
Old Wolverton Road
Wolverton, Milton Keynes
MK12 5PT
United Kingdom

Manufactured by BSH Hausgeräte GmbH under the trademark licence of Siemens AG
Fabriqué par BSH Hausgeräte GmbH sous la licence de marque de Siemens AG
Geproduceerd door BSH Hausgeräte GmbH onder de handelsmerklicentie van Siemens AG
Wyprodukowane przez BSH Hausgeräte GmbH na mocy licencji Siemens AG
Vyrobeno společností BSH Hausgeräte GmbH s obchodní licencí Siemens AG
Изготовлено компанией BSH Hausgeräte GmbH по лицензии торговой марки Siemens AG
Hergestellt von BSH Hausgeräte GmbH unter Markenlizenz der Siemens AG



8001220345 (020506)

en, fr, nl, pl, cs, ru, de